

Televés®

DISTRIBUTION

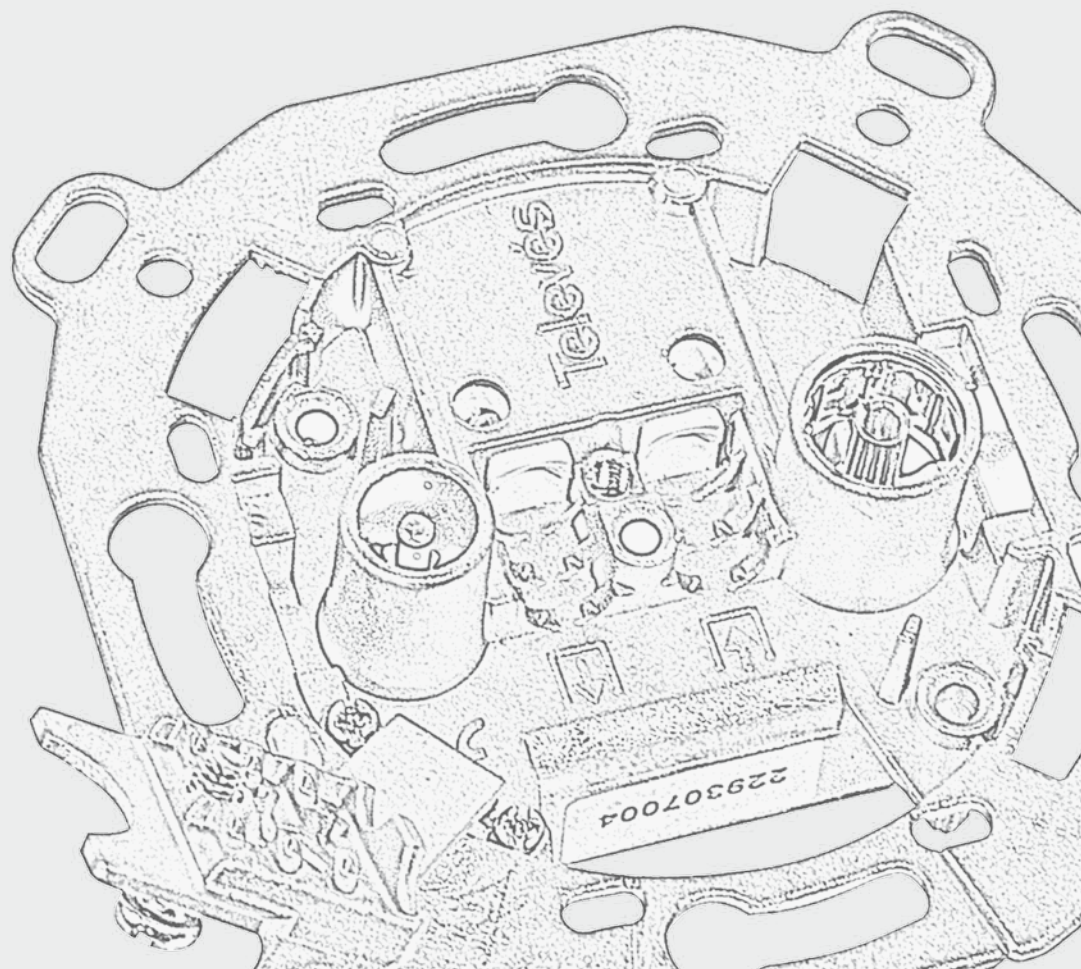

EASYF: UN SYSTÈME DE CONNEXION INNOVANT



Large gamme de produits pour la distribution des signaux TV, adaptés à toutes les bandes (VHF, UHF, BIS).

La nouvelle gamme "mini" à connecteurs EasyF représente un nouveau concept dans le design et la fabrication qui se traduit par une réduction de la taille des produits et une amélioration substantielle de leurs caractéristiques techniques.



Châssis pratique, connexion fiable

- ▶ **Facilité et rapidité d'installation.** Compartiment pour le positionnement de deux câbles coaxiaux, avec **entrées/sorties du même côté.**
- ▶ **Blindé en zamak.** Avec vis de mise à la terre.
- ▶ **Blindage égal ou supérieur aux exigences Classe A.**



Aucune soudure, la connexion automatique à vie

- ▶ Augmentation de la **durée de vie** du produit grâce à la suppression du problème de détérioration des soudures au fil du temps.
- ▶ **Réduction du pourcentage des défauts** de soudures froides.
- ▶ **Optimisation du comportement électromagnétique** en hautes fréquences.
- ▶ Engagement pour **l'environnement.** Elimine la contamination et réduit la consommation électrique, associées au processus de soudure.



Réduction de la taille

- ▶ Dimensions de 57x46x11mm pour la gamme 'mini'.
- ▶ Facilité d'utilisation en boîtier et dans des lieux à faibles espaces.
- ▶ Réduction de microcomposants qui, en plus, améliorent l'étage électrique et réduisent les effets de bruit impulsif.
- ▶ Remplacement des transformateurs à mise en place manuelle par des transformateurs SMT de fabrication automatique (2mm x 1,20 mm).

Réduit de

50%

Le temps d'installation

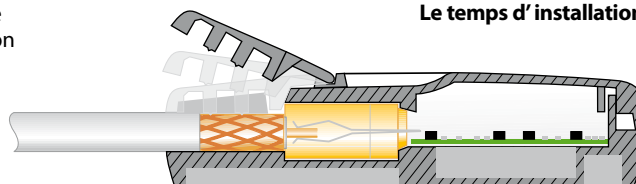

Fabrication Totalemement Automatisée



EASYF: UN SYSTÈME DE CONNEXION INNOVANT

Comparatif du temps de réalisation entre les connectiques EasyF et F

EasyF (Left Side):

- 1 9: Preparing the connector.
- 2 10: Stripping the wire.
- 3 11: Crimping the wire.
- 4 12: Inserting the wire into the connector.
- 5 13: Pushing the wire into the connector.
- 6 14: Pushing the connector into the panel.
- 7 15: Pushing the connector into the panel.
- 8 16: Pushing the connector into the panel.

F (Right Side):

- 1 5: Preparing the connector.
- 2 6: Stripping the wire.
- 3: Crimping the wire.
- 4 7: Inserting the wire into the connector.
- 8: Pushing the connector into the panel.

Summary Boxes:

- EasyF: 16 étapes: 2 connexions 2 connecteurs
- F: 8 étapes: 2 connexions

RÉPARTITEURS À CONNECTIQUE "EASYF"

5...2400 MHz (Intérieur)



► Nouveau format 'mini' de dimensions réduites (57x46x11mm) pour répartiteurs de 2 et 3 sorties.



QR-A00248

RÉF.	DESCRIPTION		
	Dir.	Attén.	
Mini-répartiteurs 5...2400 MHz easyF			
543503	2D	4,3/4dB	DC sort→ent
543603	3D	8,5/7,5dB	DC sort→ent
Répartiteurs 5...2400 MHz easyF			
543702	4D	9/7,5dB	DC sort→ent
543802	5D	10/9dB	DC sort→ent
5469	6D	11/14dB	DC sort→ent
5489	8D	14/16dB	DC sort→ent
Répartiteurs PAU 5...2400 MHz easyF			
542903	2D	4,5/4,3B	+ PAU
543902	3D	9/8dB	+ PAU
544902	4D	9/7,5dB	+ PAU
5454	5D	11/13B	+ PAU
5430	6D	14/14dB	+ PAU
5433	8D	14/16dB	+ PAU



▲ 543503



▲ 5469

Référence		543503		543603		543702		543802		5469		5489					
Nbre de sorties	nbre	2		3		4		5		6		8					
Bande passante		MATV	BIS SAT	MATV	BIS SAT	MATV	BIS SAT	MATV	BIS SAT	MATV	BIS SAT	MATV	BIS SAT				
Pertes d'insertion Ent. →Sort. 1...8	1	-	-	-	-	-	-	10	12	-	-	-	-				
	2							10	12					12	12	16	16
	3							10	12					12	12	16	16
	4							10	12					12	12	16	16
	5							10	12					12	12	16	16
	6							10	12					12	12	16	16
	7							10	12					12	12	16	16
	8							10	12					12	12	16	16
Isolation entre sorties	dB	> 15		> 15		> 17	> 15	> 15		> 28		> 28					
Courant de passage Sort.-Ent. (max.)	mA	300				300				300 (Sort. 1-2-3-4)		300 (Sort. 1-2-3-4-5-6)					
Tension max.	Vdc	40				40				40		40					
Dimensions (Larg x H x Pr)	mm	57x47x13				69x55x15				108x59x15							
Poids	gr	56				166				258							

Référence		542903		543902		544902		5454		5430		5433					
Nbre de sorties	nbre	2		3		4		5		6		8					
Bande passante		MATV	BIS SAT	MATV	BIS SAT	MATV	BIS SAT	MATV	BIS SAT	MATV	BIS SAT	MATV	BIS SAT				
Pertes d'insertion Ent. →Sort. 1...8	1	-	-	-	-	-	-	13	13	-	-	-	-				
	2							11	11					12	12	16	16
	3							11	11					12	12	16	16
	4							11	11					12	12	16	16
	5							11	11					12	12	16	16
	6							11	11					12	12	16	16
	7							11	11					12	12	16	16
	8							11	11					12	12	16	16
Isolation entre sorties	dB	> 15		> 15		> 17	> 15	> 28		> 28		> 28					
Courant de passage Sort.-Ent. (max.)	mA	300				-				-		-					
Tension max.	Vdc	40				-				-		-					
Dimensions (Larg x H x Pr)	mm	57x47x13		69x55x15				108x59x15									
Poids	gr	56		166				258									

RÉPARTITEURS À CONNECTIQUE "F"

5...2400 MHz (Intérieur)



QR-A00140

RÉF.	DESCRIPTION			
Répartiteurs 5...2400 MHz "F"				
	Dir.	Attén.		
5150	2D	4/5dB	DC sort→ent	
5151	3D	7/9dB	DC sort→ent	
5152	4D	7,5/10dB	DC sort→ent	
5153	5D	10/12dB	DC sort→ent	
7441	6D	12/16dB	DC sort→ent	
7406	8D	13/18dB	DC sort→ent	



QR-A00049

RÉF.	DESCRIPTION			
Répartiteurs PAU 5...2400 MHz "F"				
	Dir.	Attén.		
5154	4D	7,5/9,5dB	+ PAU, DC sort→ent	
5160	5D	10/12dB	+ PAU, DC sort→ent	
5161	7D	12/14dB	+ PAU, DC sort→ent	



▲ 5151



▲ 5160

Référence	5150		5151		5152		5153		7441		7406		5154		5160		5161				
Nbre de sorties	nbre		2		3		4		5		6		8		4		5		7		
Bande passante	MATV		BIS		MATV		BIS		MATV		BIS		MATV		BIS		MATV		BIS		
Pertes d'insertion Ent. →Sort.	4		5		7		9		7,5		10		10		12		12		16		
Isolation entre sorties																					
Blindage	dB																				
Courant de passage Sort.-Ent. (max.)	A																				
Dimensions (Larg x H x Pr)	mm		76x38x26		116x38x6		135x55x26		116x38x6		135x55x26										
Poids	gr		120		175		225		175		225										

5...1000 MHz (Intérieur)



QR-A00041

RÉF.	DESCRIPTION			
Répartiteurs 5...1000 MHz "F"				
	Dir.	Attén.		
4530	2D	4dB	DC sort→ent	
4532	3D	6dB	DC sort→ent	
4531	4D	8dB	DC sort→ent	
4534	6D	10dB	DC sort→ent	
4533	8D	11dB	DC sort→ent	



▲ 4533

Référence	4530		4532		4531		4534		4533		
Nbre de sorties	nbre		2		3		4		8		
Bande passante									SCATV		
Pertes d'insertion Ent. →Sort.	4		6		8		10		11		
Isolation entre sorties											
Blindage	dB										
Dimensions (Larg x H x Pr)	mm		55x50x27		78x50x27		122x60x29				
Poids	gr		120		175		225				



▲ 4530

RÉPARTITEURS À CONNECTIQUE 5/8"

5...1000 MHz (Extérieur)



QR-A00044

- ▶ Châssis étanche résistant aux intempéries.

RÉF.	DESCRIPTION
4622	2D, 6dB extérieur
4623	3D, 10dB extérieur



▲ 4622



▲ 4623

Références		4622	4623
Nbre de sorties	nbre	2	3
Bande passante		SCATV	
Pertes d'insertion Ent. →Sort.	dB	6	10
Isolation entre sorties		20	
Courant de passage Sort.-Ent. (60 Vac) (max.)	A	10	
Dimensions (Larg x H x Pr)	mm	144x114x77	

DÉRIVATEURS À CONNECTIQUE "EASYF"

5...2400 MHz (Intérieur)



QR-A00125

- Nouveau format 'mini' de dimensions réduites (57x46x11mm) pour dérivateurs de 3 sorties.

RÉF.	DESCRIPTION			
	Dir.	Attén.	Type	Niveaux
Mini-Dérivateurs 5...2 400 MHz easyF				
542503	2	12 dB	TA	1
542603	2	16 dB	A	2 e 3
542703	2	21 dB	B	da 4 a 6
542803	2	25 dB	C	da 7 a 12
Dérivateurs 5...2 400 MHz easyF				
544402	4	12 dB	TA	1
544502	4	17 dB	A	2 e 3
544602	4	20 dB	B	4 e 5
544702	4	25 dB	C	6 e 7
5492	6	16 dB	TA	1
5493	6	20 dB	A	2 e 3
5494	6	24 dB	B	4 e 5
5610	8	16 dB	TA	1
5611	8	22 dB	A	2



▲ 543503

Référence	542503	542603	542703	542803	544402	544502	544602	544702	
Bande passante	SMATV								
Directions	2				4				
Niveaux	1	2 et 3	de 4 à 6	de 7 à 12	1	2 et 3	4 et 5	6 à 8	
Pertes d'insertion Ent. → Sort.	V. R.	2	1,5	0,6	0,6	3,7	2,5	1,5	0,5
	MATV	3...4	1	0,5	0,5	3,5	3,3	0,8	0,5
	BIS	4,5	1...2,2	0,5...2,2	0,5...2,2	4,2	3,5	1...1,8	0,5...2,1
Pertes de dérivation Ent. → Dériv.	V. R.	14	16	21	26	13	19	20	26
	MATV	14	16	21	25	13	17	21	26
	BIS	12	17	21	25	12,5	15,5	21	24
Isolation Dériv. → Dériv.	MATV	> 37	> 42	> 30	> 30	> 28	> 27	> 28	> 30
	BIS	> 31	> 34	> 22	> 23	> 21	> 20	> 22	> 25
Tension max.	Vdc 40								
Courant de passage Sort.-Ent. (max.)	mA 300								
Dimensions (Larg x H x Pr)	mm 57x47x13				mm 81x55x12				
Poids	gr 56				gr 166				

Référence	5492	5493	5494	5610	5611
Bande passante	SMATV				
Directions	6			8	
Niveaux	1	2 e 3	4 e 5	1	2
Pertes d'insertion Ent. → Sort.	V. R.	<11	<6	<6	<11
	MATV	5	3	3	5
	BIS	5	3,5	4	5
Pertes de dérivation Ent. → Dériv.	V. R.	<18	<20	<26	<18
	MATV	16	20	24	16
	BIS	16	20	24	16
Isolation Sort. → Dériv.	V. R.	>30	>30	>35	>30
	MATV	> 30			> 30
	BIS	> 30	> 25	> 25	> 30
Isolation Dériv. → Dériv.	V. R.	> 30	> 40	> 45	> 30
	MATV	> 30	> 40	> 45	> 30
	BIS	> 30	> 40	> 45	> 30
Tension max.	Vdc 40				
Courant de passage Sort.-Ent. (max.)	mA 300				
Dimensions (Larg x H x Pr)	mm 122x59x14				
Poids	gr 258				

DÉRIVATEURS À CONNECTIQUE "F"

5...2400 MHz (Intérieur)



QR-A00048

REF.	DESCRIPTION			
	Dir.	Attén.	Type	Niveaux
5130	2D	12 dB	TA	1
5131	2D	15 dB	A	2 et 3
5132	2D	19 dB	B	4 à 6
5133	2D	23 dB	C	7 à 9
5134	2D	27 dB	D	10
5141	4D	12 dB	TA	1
5142	4D	16 dB	A	2 et 3
5143	4D	19 dB	B	4 et 5
5144	4D	24 dB	C	6 à 9
5145	4D	29 dB	D	10
5135	6D	19 dB	TA	1
5136	6D	21 dB	A	2 et 3
5137	6D	25 dB	B	4 à 6
5146	8D	19 dB	TA	1
5147	8D	20 dB	A	2 et 3
5148	8D	25 dB	B	4 à 6



▲ 5130



▲ 5135



▲ 5146

Référence	5130	5131	5132	5133	5134	5141	5142	5143	5144	5145
Bande passante	SMATV									
Directions	nbre		2				4			
Pertes d'insertion Ent. → Sort.	MATV	2,5	1,2	1,5	1	1	4,5	2,3	1,5	1
	BIS	2,6	2	1,5	1,5	1	5	3,4	2,5	2
Pertes de dérivation Ent. → Dériv.	MATV	12	15	18	23	27	12	16	19	24
	BIS			19					20	
Isolation Dériv. → Dériv.	MATV/FI		> 30				> 25		> 20	
Courant de passage Sort.-Ent. (max.)	A		1							
Dimensions (Larg x H x Pr)	mm		76 x 40 x 25				166 x 40 x 25			
Poids	gr		120				175			

Référence	5135	5136	5137	5146	5147	5148
Bande passante	SMATV					
Directions	nbre		6		8	
Pertes d'insertion Ent. → Sort.	MATV	3,3	2	1,5	3,3	1,5
	BIS	5	4	2,5	5	4
Pertes de dérivation Ent. → Dériv.	MATV	18	20	24	18	25
	BIS					
Isolation Dériv. → Dériv.	MATV		> 20		> 21	
Courant de passage Sort.-Ent. (max.)	A		1			
Dimensions (Larg x H x Pr)	mm		120 x 72 x 25			
Poids	gr		240		250	

DÉRIVATEURS À CONNECTIQUE "F"

5...1000 MHz (Intérieur)



QR-A00042

RÉF.	DESCRIPTION	
	Dir.	Attén.
4516	1D	8dB
4517	1D	11 dB
4518	1D	14 dB
4519	1D	17 dB
4560	2D	4 dB
4561	2D	8 dB
4562	2D	11 dB
4563	2D	14 dB
4564	2D	17 dB
4565	2D	20 dB
4566	2D	23 dB
4567	2D	26 dB
4571	4D	8 dB
4572	4D	11 dB
4573	4D	14 dB
4574	4D	17 dB
4575	4D	20 dB
4576	4D	23 dB
4577	4D	26 dB
4578	8D	12 dB
4580	8D	17 dB
4581	8D	20 dB



▲ 4560



▲ 4571



▲ 4578

Référence	4516	4517	4518	4519	4560	4561	4562	4563	4564	4565	4566	4567
Bande passante	SCATV											
Directions	1				2							
Pertes d'insertion Ent. →Sort.	≤ 2,4	≤ 1,5	≤ 1,5	≤ 1,3	-	≤ 2,5	≤ 2	≤ 2	≤ 1,5	≤ 1	≤ 1	≤ 1
Pertes de dérivation Ent. →Dériv.	8	11	14	17	≤ 4,5	8	11	14	17	20	23	26
Dimensions (Larg x H x Pr)	mm 53 x 47 x 20				mm 75 x 47 x 20							
Poids	gr 60				gr 70							

Référence	4571	4572	4573	4574	4575	4576	4577	4578	4580	4581
Bande passante	SCATV									
Directions	4							8		
Pertes d'insertion Ent. →Sort.	-	≤ 4	≤ 2,5	≤ 2	≤ 1	≤ 0,5	≤ 0,5	-	≤ 3,5	≤ 2
Pertes de dérivation Ent. →Dériv.	8	11	14	17	20	23	26	12	17	20
Dimensions (Larg x H x Pr)	mm 85 x 56 x 40		mm 90 x 56 x 40					mm 117 x 56 x 40		
Poids	gr 150					gr 200				

DÉRIVATEURS À CONNECTIQUE "F" ET 5/8"

5...1000 MHz (Extérieur)



QR-A00043

- ▶ Châssis étanche résistant aux intempéries
- ▶ Connecteurs "F" en dérivation et 5/8" en passage.

RÉF.	DESCRIPTION	
	Dir.	Attén.
4603	2D	11 dB
4605	2D	17 dB
4606	2D	20 dB
4607	2D	23 dB
4611	2D	35 dB
4613	4D	11 dB
4614	4D	14 dB
4615	4D	17 dB
4616	4D	20 dB
4617	4D	23 dB



▲ 4613

Référence	4603	4605	4606	4607	4611	4613	4614	4615	4616	4617
Bande passante	SCATV									
Directions	nbre 2				4					
Pertes d'insertion Ent. → Sort.	dB									
Pertes de dérivation Ent. → Dériv.	≤ 3,6	≤ 2,2	≤ 1,7	≤ 1,9	≤ 1,8	≤ 5,1	≤ 3,9	≤ 3,1	≤ 2,3	≤ 1,9
Courant de passage Sort.-Ent. (60 Vac) (max.)	A 6									
Dimensions (Larg x H x Pr)	mm 131 x 100 x 77									

Accessoires pour répartiteurs et dérivateurs ("EasyF" et "F")



QR-A00158

RÉF.	DESCRIPTION	
545501	Face avant blanche ABS de distribution	○
4177	Boîtier extérieur 113x88x35 mm	●
4163	Boîtier extérieur 136x127x45 mm	●
4087	Charge terminale "EasyF" 75Ω isolée DC	
4061	Charge terminale "F" 75Ω isolée DC	
4058	Charge terminale "F" 75Ω non isolée DC	



▲ 4177



▲ 4163



▲ 545501



▲ 4058



▲ 4061



▲ 4087

Caractéristiques techniques générales

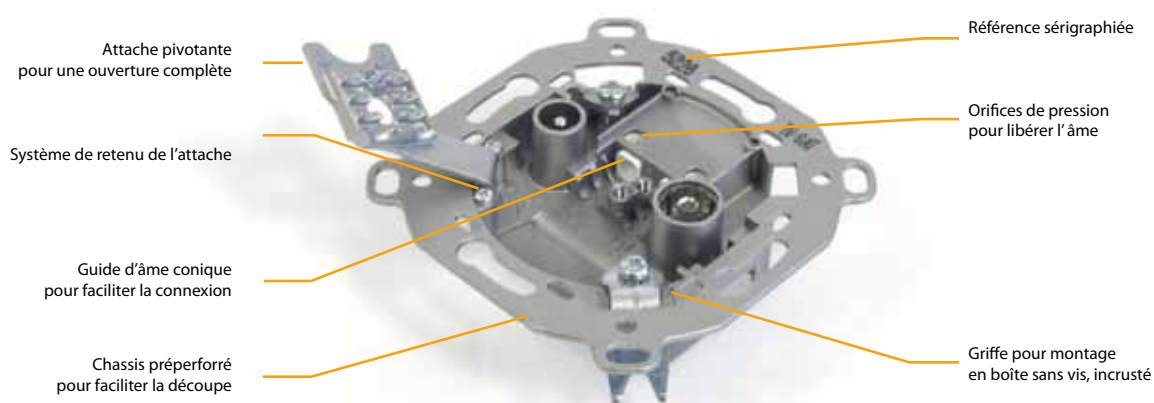

- ▶ Connexion de l'âme par simple pression, **aucune vis à serrer.**
- ▶ Permet de **visualiser la connexion.**
- ▶ Compatible avec les âmes de \varnothing 0,65 à \varnothing 1,2 mm.
- ▶ Compatible avec les gaines extérieures de câble de \varnothing 5 à \varnothing 6,9 mm.
- ▶ Conformes aux **Directives Européennes** 2004/108/CEE et 2006/95/CEE
- ▶ Les prises avec connexion datas sont compatibles **DOCSIS 3.0**

Prises terminales



QR-A00121

RÉF.	DESCRIPTION		
5232	Prise séparée	5...1000 MHz	TV-FM
5226	Prise séparée	5...2150 MHz	TV/FM-SAT
522610	Prise séparée	5...2150 MHz	TV (790)/FM-SAT
524605	Prise séparée	5...2200 MHz	TV-FM-SAT
5250	Prise séparée	5...2150 MHz	TV-FM-SAT/DATA
5270	Prise toutes bandes		



▲ 5226

Réf.	Connecteur	Bande MHz	Atténuation (dB)					Passage de courant DC (350 mA)
			V.R. 5...65	FM 87,5...108	VHF 125...470	UHF 470...862 470...790*	BIS 950...2150 2150...2400	
524605	⊙	TV	< 8		4,5		> 9	-
	⊙	FM	< 8		4,5		> 9	-
	⊕	SAT	> 8		> 6		1,5	SAT→IN
5250	⊙	TV	-	-	< 5		-	-
	⊙	FM	-	< 10	-		-	-
	⊕	SAT	< 4,5	< 3,8	< 5		< 6,5	SAT→IN
5232	⊙	TV	0,5	-	0,5		-	-
	⊙	FM	-	3	-		-	-
5226/ 522610*	⊙	TV/FM	0,6				-	-
	⊕	SAT					1,5	SAT→IN
5270	⊙	FM/TV/SAT					< 2	TOUTES
	⊙	FM/TV/SAT					< 2	

⊙ Connecteur CEI femelle ⊙ Connecteur CEI mâle ⊕ Connecteur F femelle

PRISES

Multimédia

► Blindage Classe A



RÉF.	DESCRIPTION	BANDE	SYMBOLISME
5240	Prise terminale	5...862MHz	TV-FM-DATA
5247	Prise dérivée	5...862MHz	TV-FM-DATA
5248	Prise dérivée	5...862MHz	TV-FM-DATA
5249	Prise dérivée	5...862MHz	TV-FM-DATA

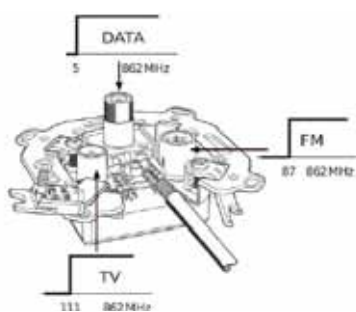

▲ 5240

Réf.	Symbole	Atténuation (dB)					Découplage (dB)				
		Bande	Pertes de dérivation				Pertes d'insertion	SORT - TV/R/DATA			DATA - TV
			Ret./BI	FM	VHF	UHF		SORT - TV/R/DATA	DATA - TV		
MHz	5...68	87,5...108	109...470	470...862	5...862	5...65	65...862	5...65	65...862		
5240		TV		8							
		FM		7		-	-	-	> 70	> 30	
		DATA		3,6							
5247		TV		12							
		FM		14,5		3,6	> 30	> 30	> 70	> 35	
		DATA		12							
5248		TV		19							
		FM		20		2	> 30	> 30	> 70	> 45	
		DATA		17,5							
5249		TV		23,5							
		FM		23		1	> 30	> 30	> 70	> 50	
		DATA		22							

⊙ Connecteur CEI femelle ⊙ Connecteur CEI mâle ⊕ Connecteur F femelle

DIAGRAMME DE BLOCS

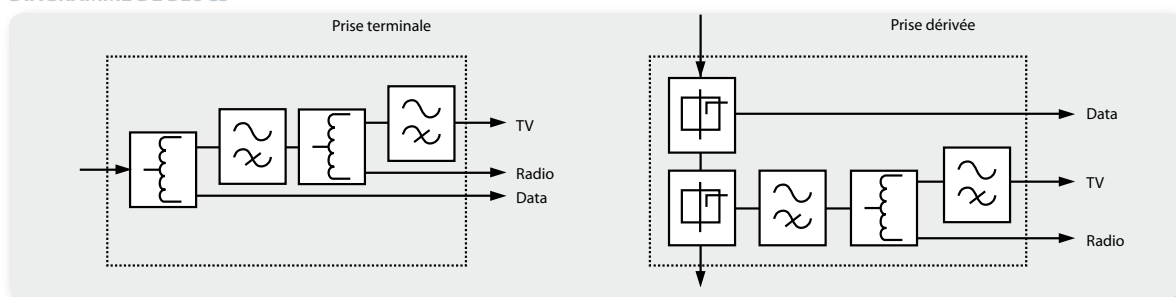

PRISES

Faibles pertes de passage



QR-A00051

RÉF.	DESCRIPTION
5230	Prise terminale 5...862MHz TV-FM
5231	Prise dérivée 5...862MHz TV-FM
523110	Prise dérivée 5...790MHz TV-FM



▲ 5231

Réf.	Symbole	Atténuation (dB)					Passage de courant DC	
		Bande MHz	Pertes de dérivation					Pertes d'insertion
			VR / BI 5...68	FM 87.5...108	VHF 109...470	UHF 470...862 470...790*		
5230		TV			4,5		-	NON
		FM			18			
5231/ 523110*		TV			9,5		1,3	NON
		FM			24			

Connecteur CEI femelle
 Connecteur CEI mâle

5...1000 MHz



QR-A00052

RÉF.	DESCRIPTION
5232	Prise terminale TV-FM
5233	Prise dérivée TV-FM



▲ 5233

Réf.	Symbole	Atténuation (dB)					Passage de courant DC	
		Bande MHz	Pertes de dérivation					Pertes d'insertion
			VR / BI 5...68	FM 87.5...108	VHF 125...470	UHF 470...862		
5232		TV	0,5	-		0,5	-	NO
		FM	-	3		-		
5233		TV			7		2,5	NO
		FM			26			

Connecteur CEI femelle
 Connecteur CEI mâle

PRISES

5...2150 MHz



QR-A00050

RÉF.	DESCRIPTION
5229	Prise terminale avec répartition TV/FM-SAT
5228	Prise dérivée avec répartition TV/FM-SAT
5227	Prise dérivée avec répartition TV/FM-SAT
5236	Prise dérivée avec répartition TV/FM-SAT



▲ 5228

Réf.	Symbole	Bande MHz	Atténuation (dB)					Pertes d'insertion		Passage de courant DC (350 mA)	
			VR 5...65	FM 87,5...108	VHF 125...470	UHF 470...862	BIS 950...2150	MATV	SAT		
5229		TV/FM			4			5	-	SAT→ENT	
		SAT			4			5	-		
5228		TV/FM			8,5			9	3,5	5	ENT - SORT SAT→ENT
		SAT			7,5			10			
5227		TV/FM			13			13,5	1,2	2	ENT - SORT SAT→ENT
		SAT			13			14			
5236		TV/FM			20			24	0,6	1,2	ENT - SORT SAT→ENT
		SAT			20			24			

Connecteur CEI femelle Connecteur CEI mâle

Accessoires



QR-A00057

RÉF.	DESCRIPTION
5441	Platine frontale pour prise TV-FM
5440	Platine frontale pour prise TV/FM-SAT
544302	Platine frontale pour prise TV-FM-SAT
5275	Platine frontale pour prise TV-FM-SAT-RJ45
527402	Platine frontale pour prise TV/FM-SAT-RJ45
5442	Socle pour montage de prise en saillie



▲ 5441



▲ 5440



▲ 527402



▲ 5275



▲ 544302



▲ 5442

CONNECTEURS

easyF



Le connecteur "EasyF" de Televes garantit la qualité maximale des raccordements de produits et de systèmes, apportant une réelle protection aux signaux numériques de l'installation.

Le raccordement d'un câble coaxial devient une opération simple et rapide.

Avec sa conception sans pièces séparées, ce produit est idéal pour les raccordements dans des lieux difficiles d'accès, où la manipulation des différents éléments est une tâche difficile.

Simplicité et rapidité d'installation

- ▶ Une seule vis.
- ▶ Connexion toujours visible.

L'âme du câble est guidée à l'aide d'une rainure faite dans une pièce de plastique.

Une seule vis pour fermer le couvercle et serrer le câble.

Rainure dentée pour une fixation solide du câble coaxial.

Le couvercle est articulé et possède une vis captive.

L'ensemble du corps ne présente aucune pièce à serrer, lors du processus de raccordement.

Lignes dentées assurant un blindage parfait une fois le couvercle fermé.

Fabriqué en zamak et traité en RPR*
(* Recubrimiento Protector Reactivo = Protection réactive)

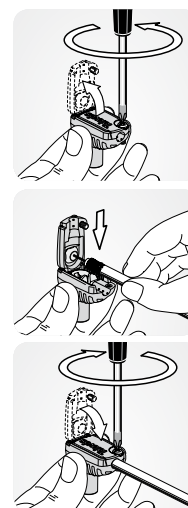

"CEI" - Ø 9,5 mm



QR-A00113

RÉF.	DESCRIPTION
4130	CEI Ø 9,5 mm mâle coudé
4131	CEI Ø 9,5 mm femelle coudé
413201	"PRO easyF" CEI Ø 9,5mm mâle coudé
413301	"PRO easyF" CEI Ø 9,5mm femelle coudé



▶ 4130



▶ 4131



▶ 413201



▶ 413301

CONNECTEURS

"F"



QR-A00114

RÉF.	DESCRIPTION
4176	"F Rapide" coudé blindé
413401	"PRO easyF" "F Rapide" coudé blindé
4171	F à visser avec joint torique pour câble T-100
4135	F à visser sans joint torique pour câble T-100
4104	F à compression pour câble T-100 et CXT-60
4105	F à compression pour câble CXT-5 et CXT-50
410701	F à compression coudé pour câble T-100 et CXT-60
410801	F à compression pour câble T-200
9349	F à visser pour câble TR-165
4106	F à compression pour câble TR-165
4127	F à visser pour câble CXT-5 (Réf. 2106)
4120	F pour câble 1/2"



▲ 413401

▲ 4176



▲ 4171 / 4135

▲ 4104



▲ 4105

▲ 410701

▲ 9349

▲ 4106

▲ 4127

▲ 4120

SCATV 5/8"



QR-A00136

RÉF.	DESCRIPTION
4121	5/8" avec joint torique pour câble 1/2"
4122	5/8" avec joint torique pour câble TR-165



▲ 4121

▲ 4122

Accessoires



QR-A00015

RÉF.	DESCRIPTION
4066	Transition/Raccordement de câble coaxial
4173	Adaptateur F femelle-F femelle
4123	Adaptateur 5/8" mâle - F femelle
4071	Stop courant DC "F"
4061	Charge terminale F 75Ω isolée DC
4058	Charge terminale F 75Ω non isolée DC
4087	Charge terminale "EasyF" 75Ω isolée DC
2163	Outil à compression pour connecteurs F
2145	Dénudeur professionnel pour câble coaxial
2162	Dénudeur pour câble coaxial



▲ 2145

▲ 2163



▲ 4173

▲ 4061

▲ 4123

▲ 2162

▲ 4071











▲ 4058







▲ 4087

▲ 4066

CONNECTEURS

Tableau de compatibilité câbles-connecteurs

Connecteurs droits (5/8", F à visser et F à compression)										
Type	Réf. de connecteur et image	Type de câble								
		T100	CXT	CXT1	CXT5	CXT-50	CXT-60	T200	TRI65	1/2"
F à visser	4171 (avec joint torique) 	✓	✓	✓						
	4135 (sans joint torique) 	✓	✓	✓						
	4127 				✓					
	9349 									✓
F à compression	4104 	✓	✓	✓			✓			
	4105 	✓	✓	✓	✓					
	410701 	✓					✓			
	410801 							✓		
	4106 								✓	
	4122 									✓
F	4120 									✓

Connecteurs coudés						
Type	Réf. de connecteur et image	Type de câble				
		T100	CXT	CXT1	CXT5	T200
CEI série PRO	413201 (mâle) 					
	413301 (femelle) 		✓	✓	✓	✓
F série PRO	413401 (mâle) 	✓				
F série EMC	4176 (mâle) 					
CEI série EMC	4130 (mâle) 		✓	✓	✓	
	4131 (femelle) 					

CONNECTEURS

Cordons coaxiaux



QR-A00115

- ▶ Fabriqués avec du câble T200 Class A, avec 75% de couverture.
- ▶ Connectorisés "Pro Easy-F", connecteurs blindés Classe A.
- ▶ Cordons adaptés aux installations individuelles et aux réseaux d'opérateurs.

RÉF.	DESCRIPTION
431001	Cordon de 1,5 m
431002	Cordon de 2,5 m



▲ 431001