

ILLUMINAZIONE **LED** PROFESSIONALE

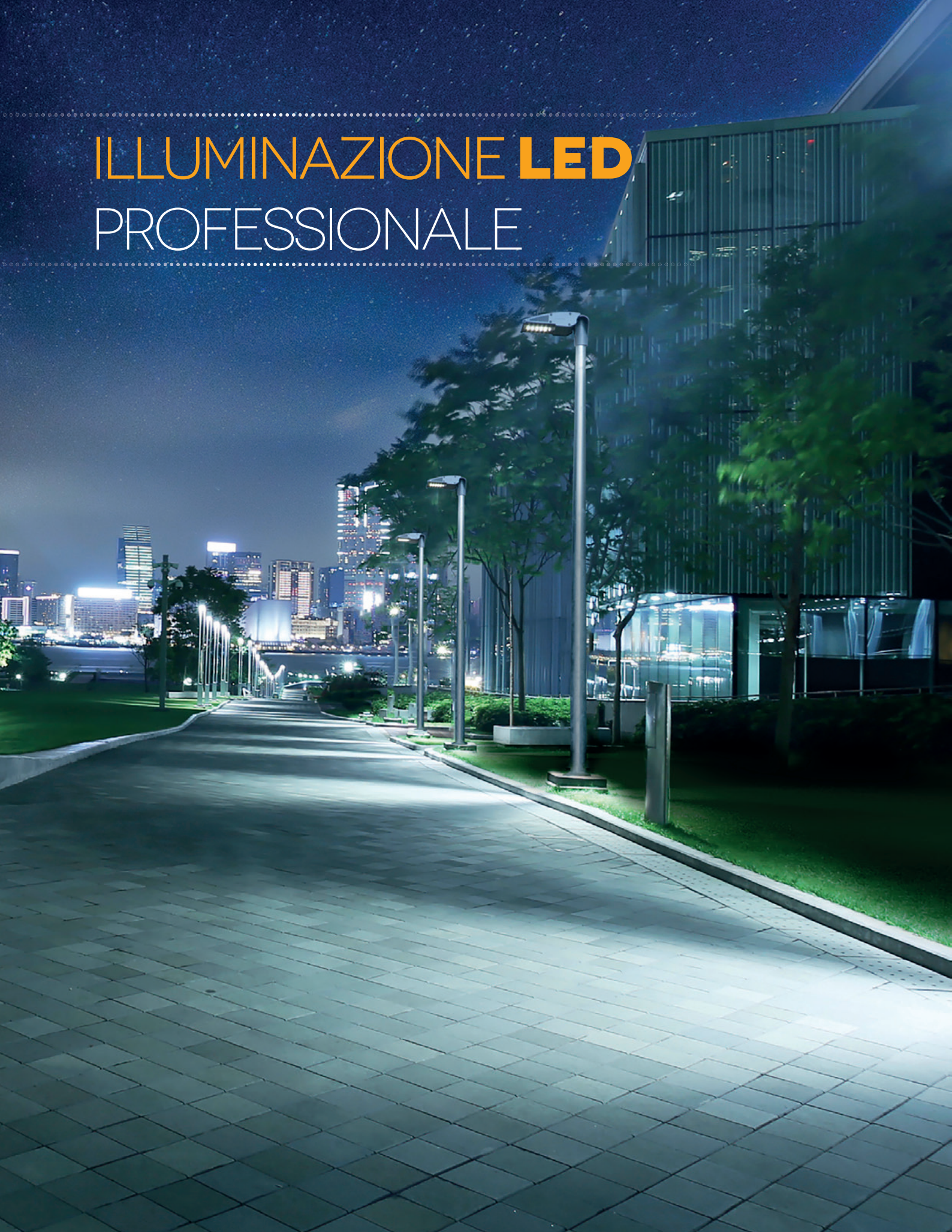



INDICE



INTRODUZIONE 4

ILLUMINAZIONE **LED** PROFESSIONALE



ATMOSLED 10

ILLUMINAZIONE LED **DA ESTERNI**

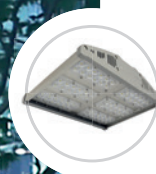

INNERLED 18

ILLUMINAZIONE LED **DA INTERNO**



LANTERNE 22

NUOVE LAMPADE **ORNAMENTALI**



RETROFIT 26

PASSARE ALL'ILLUMINAZIONE A LED



PATHLED 30

FARI



ALLEGATO 32

GUIDA ALLA SELEZIONE **ARTICOLI**

Grazie alla vasta esperienza nella tecnologia elettronica e nella fabbricazione di strutture metalliche, presente nella gamma d'illuminazione a LED Gamelsa, Televés offre un catalogo completo di soluzioni per esterno e interno. I dispositivi per l'illuminazione Televés consentono risparmi energetici fino all'80% rispetto ai sistemi d'illuminazione convenzionale. Si distinguono anche per l'ingegneria di prima classe e per un'eccellente gestione termica, che garantisce una lunga durata senza necessità di manutenzione.

La soluzione d'illuminazione a LED di Televés offre l'opzione di programmazione e controllo.

In questo modo, è possibile sviluppare progetti in cui l'intensità della luce è programmata in funzione dell'orario definito dal gestore.



GARANZIA DI QUALITA'

Il nostro impegno verso la qualità è uno dei pilastri fondamentali per garantire che i nostri prodotti trovino riscontro con le richieste dei nostri clienti più esigenti.

Sviluppiamo il prodotto da zero fino alla sua produzione. Grazie a questo possiamo offrire un'ampia versatilità e personalizzazione nel design e quindi essere in grado di offrire prodotti adatti alle esigenze di ogni cliente.

Nel laboratorio post-produzione di Televés Corporation, vengono effettuati rigorosi test di compatibilità elettromagnetica e sicurezza elettrica, dall'esposizione al calore eccessivo al test di umidità e temperatura di congelamento. Facciamo anche prove estreme di invecchiamento dei componenti, che convalidano il corretto comportamento del prodotto negli ambienti più estremi.

Come risultato di tutto questo, i nostri sistemi d'illuminazione superano le aspettative di un mercato che richiede alta efficienza e prodotti di alta qualità per soddisfare tutti i requisiti stabiliti.

*Tecnologia spagnola,
progettazione e fabbricazione
made in Spain.*

CERTIFICAZIONE

ISO 9001:2015: Sistema di gestione della qualità.

ISO 14001:2015: Sistema di gestione ambientale.



La tecnologia LED si presenta come la tecnologia del futuro nell'illuminazione grazie ai suoi **enormi vantaggi** rispetto all'illuminazione tradizionale.



VANTAGGI



- Risparmio energetico fino all'80% rispetto all'illuminazione tradizionale.
- Basso consumo.
- Basso livello di manutenzione.
- Lunga durata.
- Alta efficienza energetica.



- Basse emissioni di CO₂.
- Senza mercurio.
- Riciclabile.
- Non generano inquinamento luminoso.
- Senza costi di manutenzione.



- Bassa tensione.
- Senza interferenze elettromagnetiche.
- Senza infrarossi né UV.



- Alta qualità della luce emessa.
- Accensione istantanea.
- L'accensione/spegnimento non riducono la vita del prodotto.
- Bassa emissione di calore.
- Resistente alle vibrazioni.
- Intensità regolabile grazie al controllo dell'illuminazione.

RISPARMIO ENERGETICO

I **risparmi energetici** che si ottengono con i nostri dispositivi d'illuminazione possono essere **molto significativi**, a seconda degli apparati da sostituire e dal tipo d'illuminazione necessaria in ciascun caso.

I nostri dispositivi hanno una **lunga durata senza necessità di manutenzione**, che aumenta il risparmio rispetto ad altre tecnologie.

È sempre necessario eseguire lo studio per la sostituzione dei dispositivi convenzionali con quelli equivalenti in base alle esigenze d'illuminazione del luogo in questione.



LAMPADINE CONVENZIONALI	POTENZA* (W)	Dispositivo ATMOSLED	POTENZA (W)	RISPARMIO IN WATTS
VSAP	80	12 LED (Serie 7)	30	63%
VSAP	150	36 LED (Serie 5)	60	60%
VSAP	250	60 LED (Serie 5)	100	60%

VSAP: Vapore solido ad alta pressione (HPS)

* Include le perdite prodotte dall'alimentatore (driver)

Per il calcolo dei risparmi di cui sopra, non sono stati considerati quelli generati dai sistemi di controllo per l'aumento o diminuzione dell'intensità luminosa. Questi sistemi possono aumentare il risparmio energetico fino ad un 20% in più.



PIANO DI GARANZIA

I dispositivi della gamma Gamelsa si distinguono per l'ingegneria di prima classe e per la loro eccellente gestione termica.

Per questo motivo, Televés offre una garanzia di 5 o 7 anni per i suoi dispositivi d'illuminazione (a seconda del modello), con possibilità di espansione.



ALIMENTATORI (DRIVERS)

- Alimentatori (drivers) progettati e prodotti da Televés in Spagna.
- Isolamento elettrico di classe II per garantire qualsiasi contatto con parti attive. Non ha bisogno di collegamento di massa a terra.
- SELV: Tensione d'uscita inferiore a 60V. Non richiede misure speciali per evitare il pericolo di scosse elettriche.
- Dispone di un'uscita indipendente per ogni modulo LED.
- Tensione d'ingresso 196-254VAC.
- Corrente d'uscita costante fino a 700mA.
- Protezione da cortocircuito, circuito aperto, sovratensioni e surriscaldamento, perchè incorporano un sistema di protezione che spegne il dispositivo se viene raggiunta una determinata temperatura critica.
- Integrale protezione da scariche fino a 10KV.
- PFC >0,95.
- Montaggio con supporto facilmente rimovibile per un'agevole sostituzione.

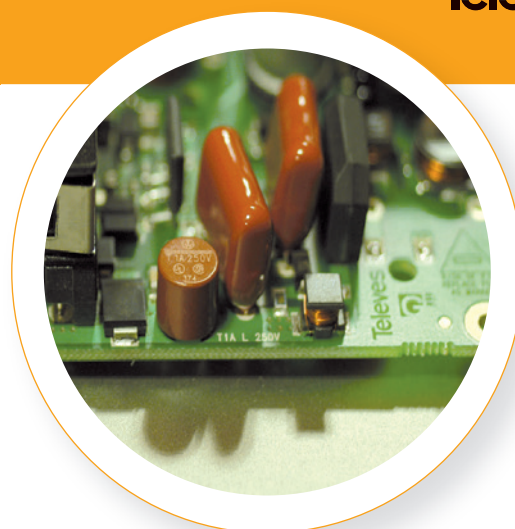

IP67

I nostri drivers i moduli LED sono progettati e fabbricati in Televés.

100% Qualità Europea

MODULI LED

- Moduli di 12 LED progettati e prodotti da Televés in Spagna.
- Circuito costruito in alluminio per favorire una corretta dissipazione del calore.
- Dispone di un connettore rapido per una facile installazione e sostituzione.
- Efficienza del modulo fino a 170 lumen/W.
- Protetto contro l'elettricità elettrostatica.
- Temperatura di colore 3.000 o 4.000K .A richiesta tra 2.600 e 8.000K.
- Le sue connessioni indipendenti aumentano la vita media.
- Il sistema ottico è sigillato IP67 contro l'ingresso di acqua e polvere.
- CRI minimo: 70.
- I livelli d'illuminazione degli apparecchi possono essere personalizzati:
 - Variando il numero di moduli LED.
 - Adattando il rendimento dei LED, regolandone l'intensità della corrente al valore adeguato.

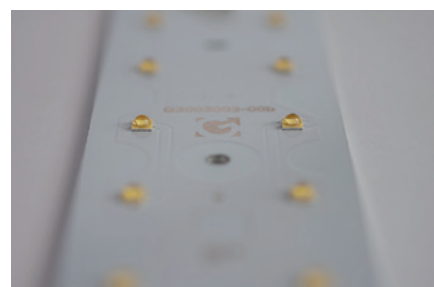



OTTICA

- I nostri dispositivi hanno lenti europea di **alta qualità**.
- Il loro design ottico consente d'**illuminare solo dove necessario**.
- Le lenti utilizzate consentono di aumentare la separazione tra i dispositivi d'illuminazione, per aumentare le prestazioni e ridurre i costi.
- Limitano la visione diretta dei LED, **aumentando la qualità visiva**.
- Sono disponibili combinazioni multiple a seconda dell'applicazione, larghezza della via e altezza di montaggio.



Per altri tipi di lenti, consultare.

LENTI PER L'ILLUMINAZIONE STRADALE

Proiezioni approssimative di riferimento

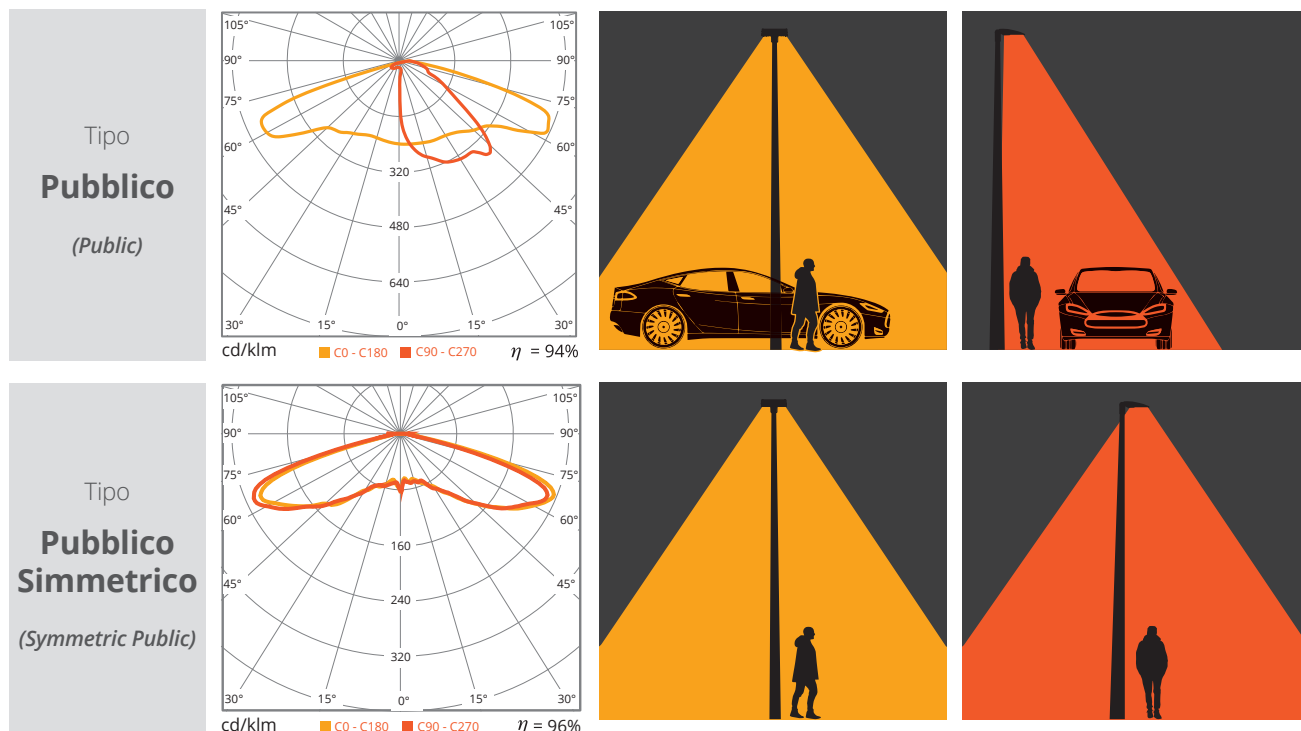



LENTE PER PROIETTORE

Proiezioni approssimative di riferimento

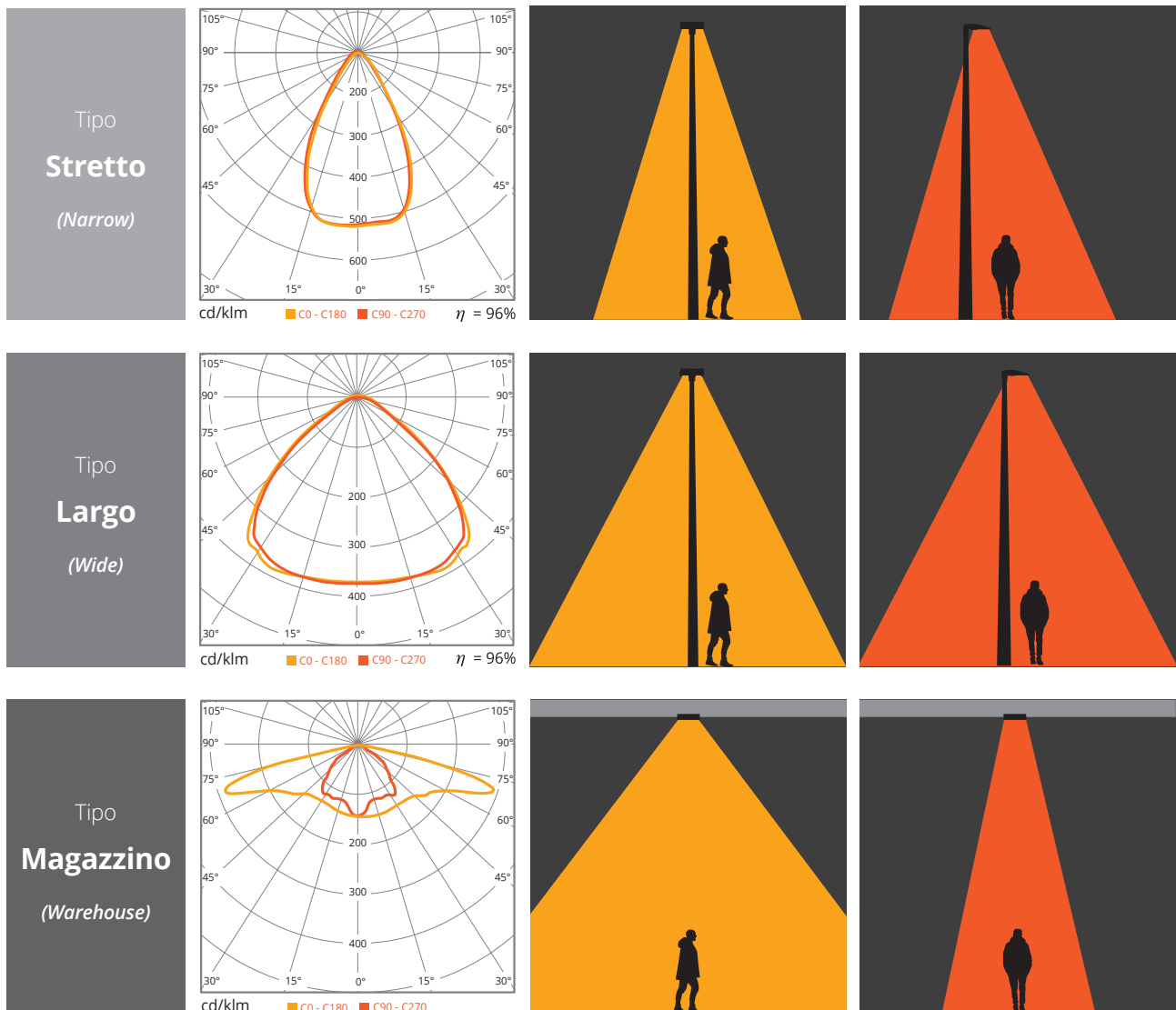

ATMOSLED

ILLUMINAZIONE LED DA ESTERNI



QUALITA' ED EFFICIENZA

I nostri apparecchi per l'illuminazione sono altamente versatili e si adattano a qualsiasi ambiente. Sono facili da assemblare e di semplice manutenzione.

Test per l'utilizzo dell'illuminazione stradale come projector effettuati in un laboratorio accreditato da un organismo accreditato in Europa.

VANTAGGI CHE FANNO LA DIFFERENZA

- **AMPIO RANGE DI TEMPERATURA DI COLORE**
Dal bianco caldo al bianco freddo (2.600-8.000K).
- **CLASSE II**
Senza necessità di massa a terra.
- **SELV**
Lavora con una tensione d'uscita inferiore a 60V.
- **USCITE SINGOLE PER CIASCUN CIRCUITO LED**
Assicurano che la stessa corrente attraversi i LED in ogni momento.
- **DIMMING O REGOLAZIONE D'INTENSITÀ**
Ottimizza il risparmio energetico.
- **AMPIA GAMMA DI TEMPERATURA DI FUNZIONAMENTO**
Da -20° a 50°C *.
- **IK10**
Antivandalico. (Nei modelli d'illuminazione pubblica).
- **VARIE POSSIBILITÀ DI MONTAGGIO**
Può essere adattato a diversi ancoraggi e posizioni.
- **RESISTENTE ALLA CORROSIONE**
Realizzato in alluminio anodizzato e con grado di protezione IP67.
- **PREVENZIONE DELLA CONTAMINAZIONE LUMINOSA**
Nessuna luce emessa nell'emisfero superiore.
- **FINITURA VERSATILE**
Diverse finiture di anodizzazione e di verniciatura in qualsiasi colore della gamma RAL.
- **L80 B10**
Vita stimata della lampada >100.000 ore ad una temperatura di funzionamento di 25°C.
- **INTEGRA PROTEZIONE DA SCARICHE FINO A 10KV.**

MOLTEPLICI APPLICAZIONI

- **ILLUMINAZIONE (INTER) URBANA:**
Strade, viali, piazze, parchi, aree residenziali, centri industriali, autostrade...
- **VARIE AREE ESTERNE:**
Fabbricati industriali, centri commerciali, aree ricreative, impianti sportivi...
- **PROIETTORE:**
Monumenti storici, facciate, locali commerciali...

* Portata massima secondo il modello.

CARATTERISTICHE

STRUTTURA

- Involucro in **estruso di alluminio anodizzato**, appositamente progettato per una **perfetta gestione termica**, per mantenere il LED e l'alimentatore (*driver*) alla temperatura più bassa possibile.
- Ha due zone indipendenti, una **cavità a tenuta stagna (IP67)** dove sono disposte le apparecchiature e le connessioni elettriche, e una **cavità ventilata** che funziona come dissipatore.
- **Fabbricata in Spagna.**

GESTIONE TERMICA

La conduzione e la convezione del calore nell'apparecchio sono favorite dalle curve di dissipazione che fanno parte del profilo stesso e che si trovano in una cavità ventilata, indipendente dalla zona elettrica.

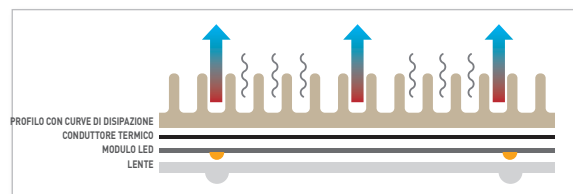

COLORI
RAL

IP67

IK10

SELV



MADE IN
SPAIN

ALTA RESISTENZA ALLA CORROSIONE

- La finitura anodizzata della struttura aumenta la durezza e la resistenza alla corrosione.

COLORI

- Laccato in ACCIAIO MATE (alluminio RAL 9006).
- Disponibile in qualsiasi colore della gamma RAL su richiesta.



ACCIAIO MATE
(alluminio)

ACCESSORI DI FISSAGGIO

- Tutti gli accessori per il fissaggio sono in **acciaio inossidabile AISI 304**, resistente alla corrosione.
- Può essere fornito in **qualità AISI 316 su richiesta**, adatto per le zone costiere.

COPERTURE LATERALI

- Sono realizzate con iniezione di alluminio laccato.
- Dispongono di **griglie con filtro**, per consentire il flusso d'aria nella cavità ventilata senza accumulo di polvere all'interno.
- Consultare l'opzione di fornitura con **coperture cieche**.

TENUTA STAGNA

- **Sistema ottico sigillato IP67** contro l'ingresso di acqua e polvere.



DISPOSITIVO COMPENSATORE DI PRESSIONE

I dispositivi per l'illuminazione **ATMOSLED** sono dotati di un dispositivo di compensazione della pressione per prevenire il possibile assorbimento di polvere e umidità che possono verificarsi quando si creano differenze di pressione negativa tra l'interno di uno spazio e l'esterno.

CONNESSIONI

- Le connessioni degli apparecchi **ATMOSLED** garantiscono la tenuta stagna e la sicurezza elettrica in ogni momento.
- Pressacavo M16 che garantisce IP67 nella cavità sigillata dell'apparecchiatura.
- Connettore IP68 esterno da Ø6-12mm.

DESCRIZIONE

LA GAMMA DA ESTERNO ATMOSLED PRESENTA DUE SERIE CHE RISPONDONO ALLE DIVERSE ESIGENZE LAVORATIVE:

- La **Serie 5** si distingue per rendimento e per la sua grande longevità, per le quali sono offerti 7 anni di garanzia.
- La **Serie 7** lavora a una potenza maggiore, fornendo una maggiore intensità luminosa con lo stesso numero di LED (5 anni di garanzia).

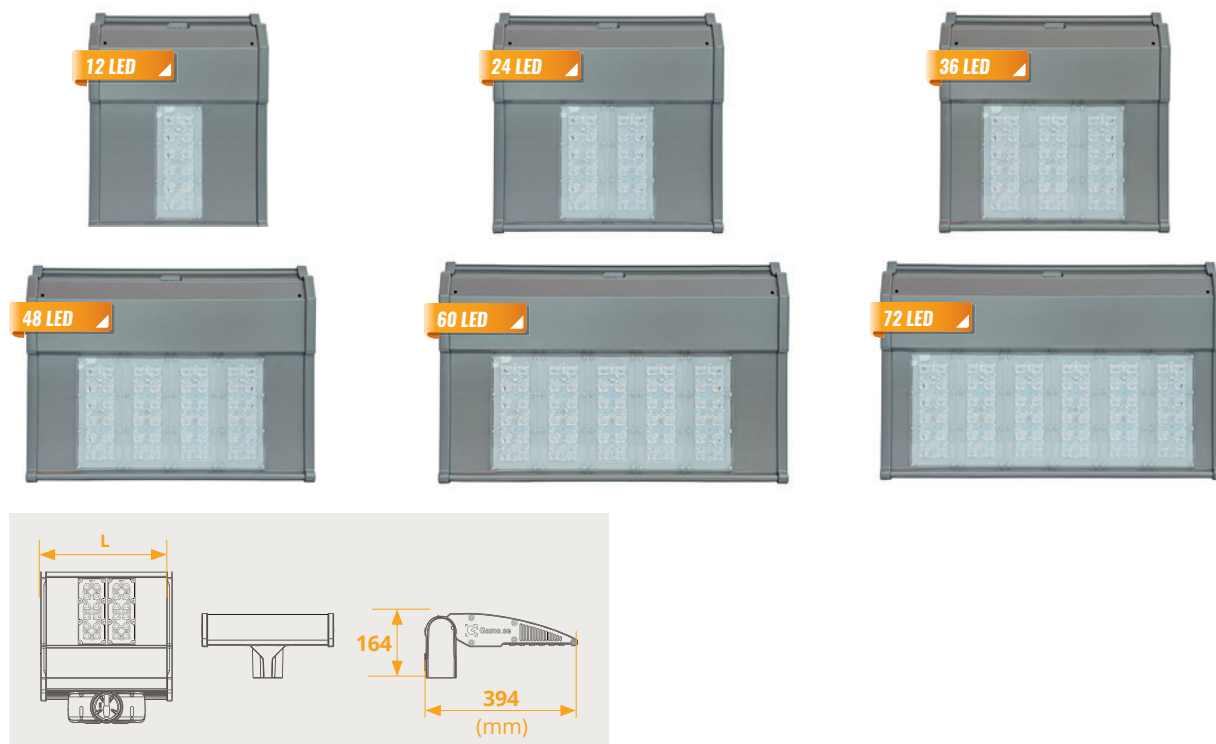

LED DI ALTA POTENZA: Seoul Z5M2 (P.mass. LED 5W / P. lavoro 1,5W) - CRI > 70* - CCT=3.000/4.000K** - FHS<0,1% - PF>0,95

N° LED	PESO	L	INTENSITA'	POTENZA TOTALE CONSUMATA	FLUSSO LUMINOSO TOTALE	EFFICIENZA	VITA UTILE***
	(kg)	(mm)	(mA)	[±8%] (W)	(4.000K/T° 40°C) (lm)	(lm/W)	(h)
24 ⁽¹⁾	7	340	500	40	4.800	120	>100.000
36 ⁽¹⁾	7,2	340	500	60	7.200	120	>100.000
48 ⁽¹⁾	9,4	440	500	80	9.607	120	>100.000
60	9,6	520	500	95	11.335	120	>100.000
72	9,8	520	500	120	14.300	120	>100.000

SERIE
5

LED DI ALTA POTENZA: Seoul Z5M2 (P.mass. LED 5W / P. lavoro 2,1W) - CRI > 70* - CTT 3.000 / 4.000K - FHS<0,1% - PF>0,95**

SERIE
7

N° LED	PESO	L	INTENSITA'	POTENZA TOTALE CONSUMATA [±8%]	FLUSSO LUMINOSO TOTALE (4.000K/T° 40°C)	EFFICIENZA	VITA UTILE***
	(kg)	(mm)	(mA)	(W)	(lm)	(lm/W)	(h)
12	5,9	260	720	29	3.280	113	>100.000
			650	26	3.042	117	
24	7	340	720	58	6.313	110	>100.000
36	7,2	340	720	85	8.965	106	>100.000
48	9,4	440	630	100	11.016	110	>100.000

- La temperatura ambientale di lavoro deve essere -15° a 45°C.

(1) -15 a 50°C per Atmosled5 di 24, 36 e 48 LEDs

* Su richiesta: CRI > 80.

** Su richiesta: 2.600-8.000K.

*** L80 B10 a 25°C temperatura ambientale di lavoro.

Vita utile stimata per il dispositivo d'illuminazione:

L: Manutenzione del flusso luminoso.

B: Probabilità di perdita del flusso luminoso.

LxBy per un numero prestabilito di ore e ad una temperatura ambiente definita, solitamente a 25°C.

Questi dati indicano il tempo per cui l% dei LED utilizzati nello stesso tipo di apparecchio può essere inferiore a x% del flusso.

DIMMING O CONTROLLO DELL'ILLUMINAZIONE

Il *dimming* o controllo dell'illuminazione consente la regolazione di ogni punto luce fino al livello ammesso dalla lampada, in questo caso, 10 livelli d'illuminazione.

QUESTA SOLUZIONE AUTONOMA consiste in un controller situato in ogni apparecchio, con un orario pre-programmato per ciascuna lampada, che indica a quale livello d'illuminazione deve funzionare ad ogni ora della notte.

Questo sistema riduce i costi di manutenzione estendendo la durata dei componenti e ci aiuta ad aumentare ulteriormente i risparmi energetici associati all'illuminazione a LED.

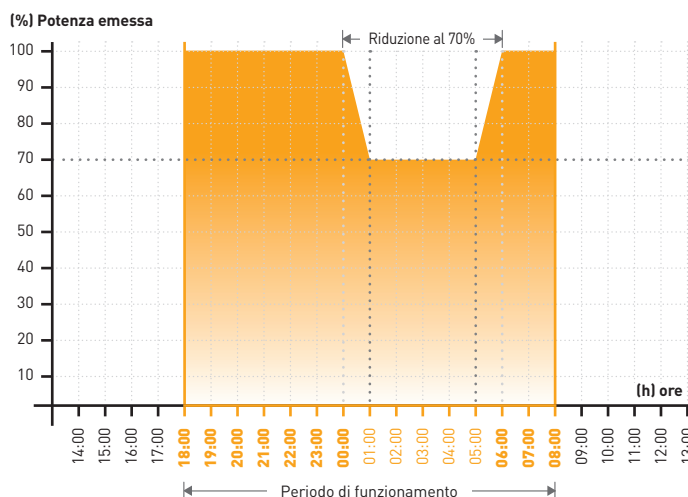

Nell'impostazione predefinita, il piano d'illuminazione offerto dal *dimming* consiste in due fasce orarie di massima illuminazione, con un periodo nel mezzo di minore illuminazione. Il sistema si adatta al piano di accensione e spegnimento assegnato dal pannello di controllo, in modo che venga emessa un'illuminazione massima (100%) nell'orario più movimentato (prime ore del mattino e ultime della sera), l'illuminazione viene gradualmente ridotta nelle ore più tranquille (notte), fino al 70%. Inoltre, il *dimming* viene riadattato alle variazioni d'orario in base al periodo dell'anno.

Altri programmi disponibili su richiesta (consultare).

Dimming disponibile solo per gli Articoli indicati (vedi allegato).

MONTAGGIO

I nostri dispositivi d'illuminazione possono essere messi in diverse posizioni per adattarsi alle diverse esigenze dell'ambiente.



UBICAZIONE

ALTEZZA DI MONTAGGIO

Per il corretto posizionamento di ogni modello, viene stabilito un parametro in funzione della sua potenza.

I grafici mostrano in modo approssimativo le altezze appropriate per ciascuna serie. Ciò nonostante, ogni situazione è diversa, e si consiglia un consulto per confermare l'altezza.

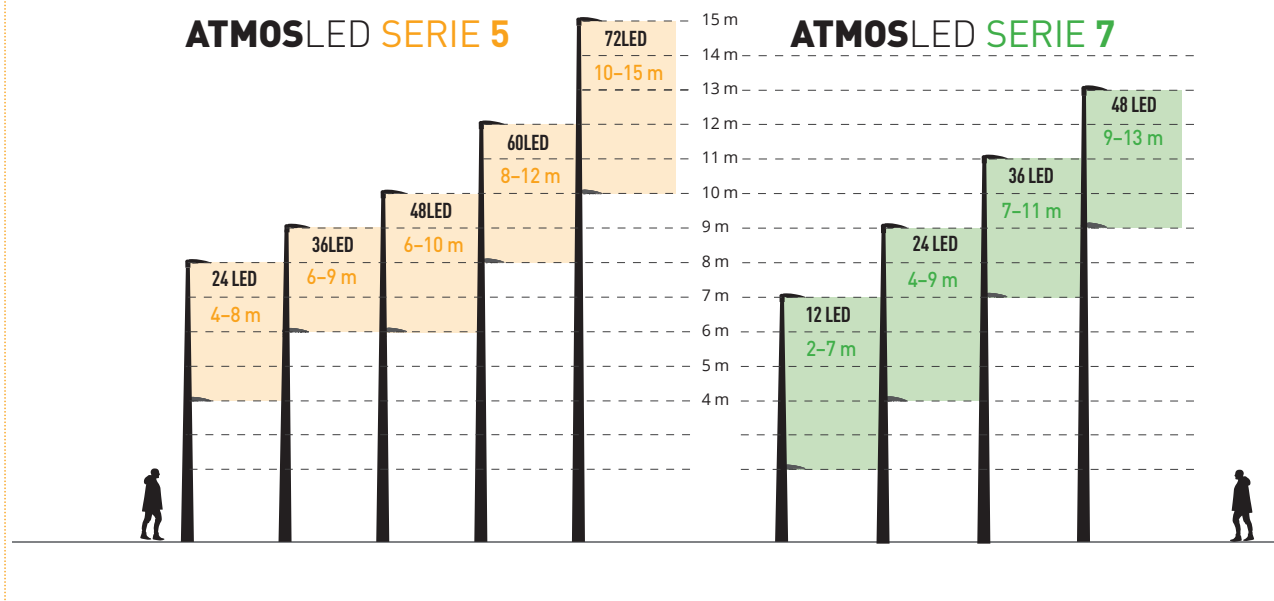

ACCESSORI

BRACCIO

- Realizzato con **iniezione di alluminio** e laccato in colore alluminio RAL 9006. *Disponibile in altri colori della gamma RAL su richiesta.*
- E' **adattabile**, può essere installato su pali commerciali da Ø 50 a 60mm. *Adattatori disponibili per pali di altri diametri.*
- Consente una **rotazione** del dispositivo per l'illuminazione **fino a 30°**.

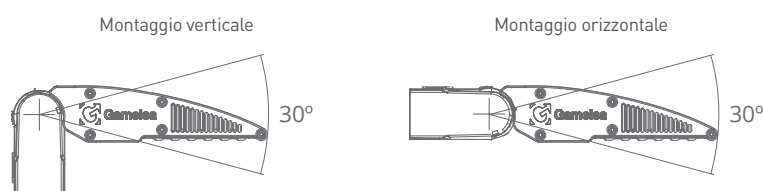

Rotazione regolabile di 5° in 5°

SUPPORTO A PARETE

- Supporto progettato per ancorare le lampade a LED.
- Realizzato in **acciaio galvanizzato i verniciatura** resistente alla corrosione. *Disponibile nei colori della gamma RAL su richiesta.*
- Consente una **rotazione** del dispositivo per l'illuminazione **fino a 60°**.



MODULO SPD

- Accessorio supplementare che fornisce una **protezione extra contro le sovratensioni** prodotte da tempeste elettriche.
- Disponibile in due modelli: **10.000 o 20.000A** di corrente massima sopportata.
- **Conforme alle norme UL1449 e IEC61643-11** per classe II.
- Permettono di **ridurre i costi di manutenzione** e assicurano una **durata del prodotto ancora più lunga**.
- **Protezione contro i picchi di 10KV.**

NORMATIVA

EN 60598-1:2015 + A1:2018
 EN 60598-2-3:2003 + A1:2011
 EN 62471:2008
 EN 62031:2008 + A1:2013 + A2:2015
 EN 62493:2015

EN 55015:2013 + A1:2015
 EN 61547:2009
 EN 61000-3-2:2014
 EN 61000-3-3:2013

TEST EFFETTUATI IN UN
 LABORATORIO CERTIFICATO
 DA UN ORGANISMO
 ACCREDITATO IN EUROPA



INNERLED

ILLUMINAZIONE LED DA INTERNO



QUALITA' ED EFFICIENZA

VANTAGGI CHE FANNO LA DIFFERENZA

- **RISPARMIO INEGUAGLIABILE**
Fino all' 80% di risparmio energetico.
- **AMPIA GAMMA DI TEMPERATURA DI COLORE**
Dal bianco caldo al bianco freddo (2.600-8.000K).
- **MINIMIZZA I COSTI DI MANUTENZIONE**
Lunga vita.
- **AMPIA GAMMA DI TEMPERATURA DI FUNZIONAMENTO**
Da -30° a 40°C.
- **DIVERSE POSSIBILITÀ DI MONTAGGIO**
Possono essere adattati a diversi ancoraggi e posizioni. Disponibili gli accessori.
- **POSSIBILITA' DI MONTAGGIO A INCASSO SU MISURA**
- **RIENTRO RAPIDO DELL'INVESTIMENTO**
- **VERSATILITA' NELLE FINITURE**
Diverse finiture in alluminio anodizzato o verniciato in qualsiasi colore della gamma RAL.
- **LUNGA VITA**
L80 B10 ≥ 70.000h.
- **CONTATTO SEMPLICE**
Senza necessità di aprire i dispositivi per l'installazione.

APPLICAZIONI MULTIPLE

Fabbriche, magazzini, officine, fiere, aree di lavoro di altezza elevata, piattaforme logistiche, centri sportivi...

STRUTTURA

Telaio in alluminio progettato appositamente per una perfetta gestione termica per mantenere i LED e l'alimentatore (*driver*) alla più bassa temperatura possibile.

MANUTENZIONE

- Facile sostituzione dei componenti.
- Informazioni allegate nel manuale del prodotto.



GESTIONE TERMICA

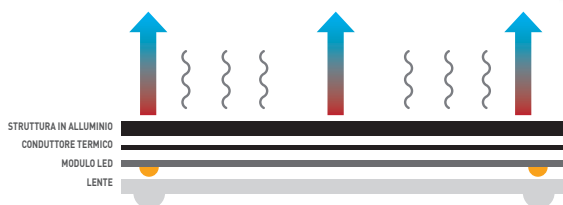

EFFICIENZA

Efficienza finale fino a 130 lumen/W comprese le perdite degli alimentatori (*drivers*).

MONTAGGIO

Connessione diretta alla rete elettrica.
Semplice sostituzione dei punti luce esistenti.
Possibilità di installare l'apparecchio d'illuminazione in due modi:

- Sospeso al soffitto
- A incasso, nel soffitto o a parete (supporto)

COLORI

Laccato in grigio RAL 9006 o nero RAL 9005.

Disponibile in qualsiasi colore della gamma RAL su richiesta.

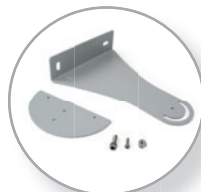
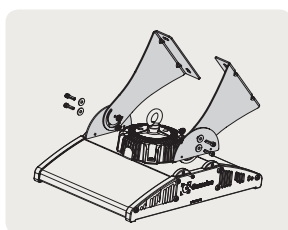

Ref. 690101 (non incluso)



SERIE INNERLED



LED di alta potenza: Seoul Z5M2 (P.mass. LED 5W / P. lavoro 1,5W) - CRI > 70 (Su richiesta CRI > 80) - CTT 4.000/5.000K - FHS < 0,1% - PF > 0,95

N° LED	PESO	L	INTENSITA'	POTENZA TOTALE CONSUMATA [±8%]	FLUSSO LUMINOSO TOTALE (4.000K / T° 40°C)	EFFICIENZA	VITA UTILE*
	(kg)	(mm)	(mA)	(W)	(lm)	(lm/W)	(h)
48	5,1	214	500	80	9.440	118	70.000
72	6,8	311	500	130	15.340	118	70.000
96	9,0	405	600	200	23.600	118	70.000

* L80 B10 a 25°C di temperatura ambientale di lavoro.

UBICAZIONE

ALTEZZA DI MONTAGGIO

Per la corretta ubicazione, i parametri sono stabiliti in base alla potenza di ogni singolo modello.

I grafici mostrano in modo approssimativo le altezze appropriate in base ai LED. Comunque, ogni scenario è diverso, e si consiglia un consulto per confermare l'altezza.

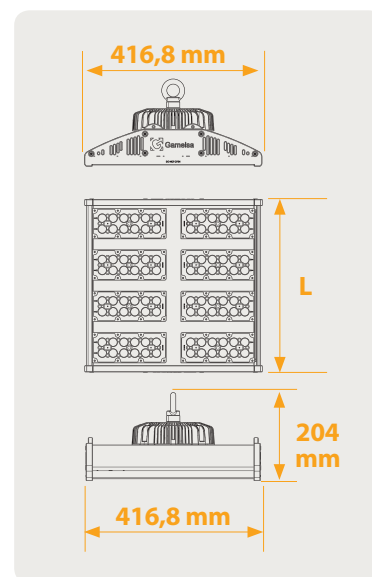
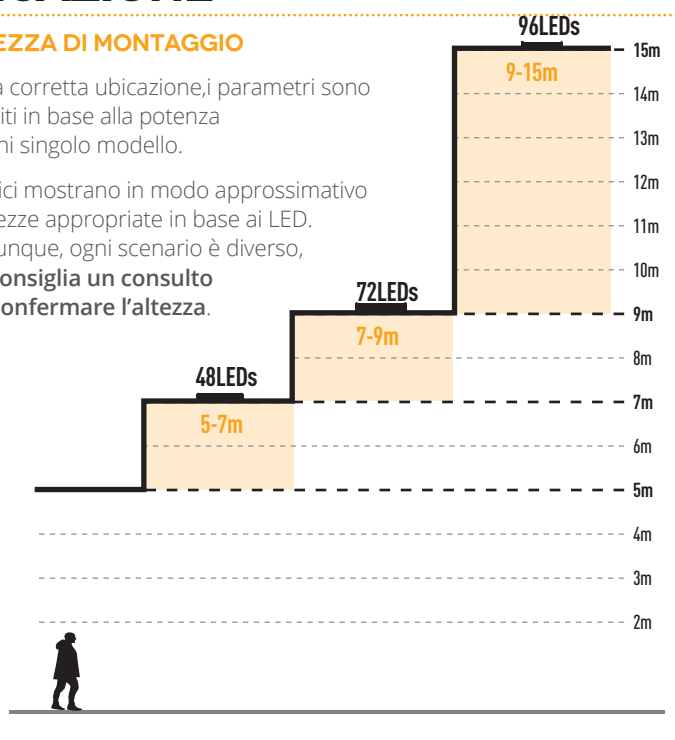

NORMATIVA

EN 60598-1:2015 + A1:2018

EN 60598-2-5:2015

EN 62471:2008

EN 62031:2008 + A1:2013 + A2:2015

EN 62493:2015

EN 55015:2013 + A1:2015

EN 61547:2009

EN 61000-3-2:2014

EN 61000-3-3:2013

TEST EFFETTUATI IN UN LABORATORIO CERTIFICATO DA UN ORGANISMO ACCREDITATO IN EUROPA



LANTERNE

NUOVE LAMPADE
ORNAMENTALI



Nuovi modelli di **LANTERNA** con tecnologia di illuminazione più efficiente e moderno.

Di facile installazione e manutenzione, il suo utilizzo non è limitato a luoghi specifici, potendo illuminare strade, viali, parcheggi, piazze, zone residenziali, parchi, aree ricreative...

VANTAGGI

- **AMPIA GAMMA DI TEMPERATURA DI COLORE**
Dal bianco caldo al bianco freddo (2.600-8.000K).
- **MANUTENZIONE VELOCE E SENZA NECESSITÀ DI ATTREZZATURA**
Disegno ottimizzato per potere realizzare qualunque manutenzione in modo veloce e senza la necessità di utilizzare utensili da lavoro.
- **DIMMING O REGOLAZIONE D'INTENSITÀ**
Ottimizza il risparmio energetico.
- **CLASSE II**
Senza necessità di massa a terra.
- **SELV**
Lavora con un voltaggio d'uscita minore di 60V.
- **L70 B10**
Vita stimata della lampada >100.000 ore ad una temperatura di funzionamento di 25°C.
- **DIFFUSORE IN POLICARBONATO**
Possibilità di includere diffusori in policarbonato opalino o trasparente per un maggiore confort visivo.
- **CONNETTORE IP68 – PLUG AND PLAY**
Vengono fornite con connettore tubolare IP68 per una installazione veloce e sicura dell'illuminazione.
- **ALIMENTATORE DRIVER, GRUPPO OTTICO E CONNESSIONI IP67**
Dando una protezione totale a tutti gli elementi ottici ed elettronici contro l'ingresso di acqua e polvere.
- **VERNICIATURA ELETTROSTATICA IN POLVERE POLIESTERE**
Espero medio 90µV ±10µ.
- **PRODOTTI IN LEGA DI ALLUMINIO PRESSOFUSO**
Estremamente leggere facilitando il loro montaggio.
- **CORPO SUPERIORE RIMOVIBILE.**
Per accedere all'alimentatore driver e al modulo LED.
- **DISSIPATORI IN ALLUMINIO 6063 T5 ANODIZZATO**
Garantisce una eccellente gestione termica dei moduli LED.

CARATTERISTICHE

- **DRIVERSTELEVES.**
- Uscita di corrente costante per ogni modulo LED di 650mA.
- **PROTEZIONE DA CORTOCIRCUITO, CIRCUITO APERTO, SOVRATENSIONI E SURRISCALDAMENTO.**
- **INTEGRA PROTEZIONE DA SCARICHE.**
- **EFFICIENZA FINALE DELLA LAMPADA > 95 LUMEN/W.**
- Fattore di potenza **PF>0,95.**
- Tensione d'ingresso 220-240VAC 50 Hz.
- **ALTA EFFICIENZA.**
- Temperatura di lavoro -15 a +40°C.

NORMATIVA

EN 60598-1:2015 + A1:2018
EN 60598-2-3:2003 + A1:2011
EN 62471:2008
EN 62031:2008 + A1:2013 +A2:2015
EN 62493:2015

EN 55015:2013 + A1:2015
EN 61547:2009
EN 61000-3-2:2014
EN 61000-3-3:2013

TEST EFFETTUATI IN UN
LABORATORIO CERTIFICATO
DA UN ORGANISMO
ACCREDITATO IN EUROPA



LANTERNE VILLA



DIMMING O CONTROLLO DELL'ILLUMINAZIONE

Disponiamo di soluzioni di dimming autonome costituite da un controller preprogrammato in ogni lampione stradale.

Maggiori informazioni a pagina 15 (Serie **ATMOSLED**)

DISTRIBUZIONI LUMINOSE

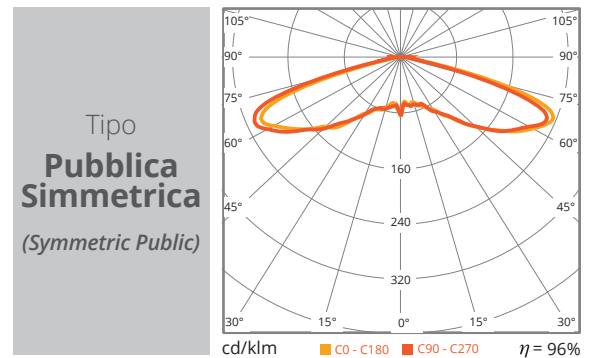
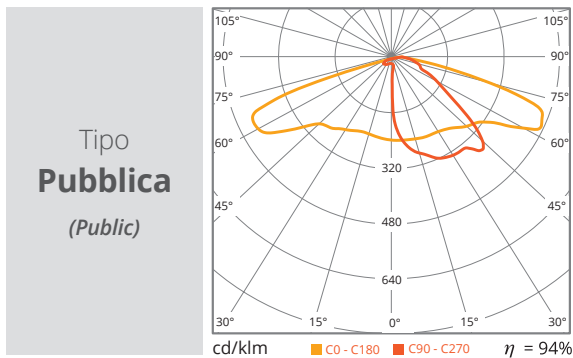

Disponibili altre distribuzioni luminose. (Consultare)

LED DE ALTA POTENZA: Seoul Z5M2 - CRI > 70* - CCT=3.000/4.000K** - FHS<0,1% - PF>0,95

	N° LED	PESO	L	INTENSITA'	POTENZA TOTALE CONSUMATA [±8%]	FLUSSO LUMINOSO (T° 40°C)	VIDA UTILE***
		(kg)	(mm)	(mA)	(W)	(lm)	(h)
LANTERNE 31W	12	9,5	440x770	700	31	3.131 senza diffusore	>100.000
LANTERNE 57W	24	10,3	440x770	700	57	5.757 senza diffusore	>100.000

- La temperatura ambientale di lavoro deve essere -15° a 40°C.

* Su richiesta: CRI>80.

** Su richiesta: 2.600-8.000K.

*** L70B10 a 25°C temperatura ambientale di lavoro.

Vida utile stimata per il dispositivo d'illuminazione:

L: Manutenzione de flusso luminoso.

B: Probabilità di perdita del flusso luminoso.

LxBy per un numero prestabilito di ore e ad una temperatura ambiente definita solitamente a 25°C.

Questi dati indicano il tempo per cui l'y% dei LED utilizzati nello stesso tipo di apparecchio può essere inferiore a x% del flusso.



LANTERNE FERNANDINA



DIMMING O CONTROLLO DELL'ILUMINAZIONE

Disponiamo di soluzioni di dimming autonome costituite da un controller preprogrammato in ogni lampione stradale.

Maggiori informazioni a pagina 15 (Serie **ATMOSLED**)

DISTRIBUZIONI LUMINOSE

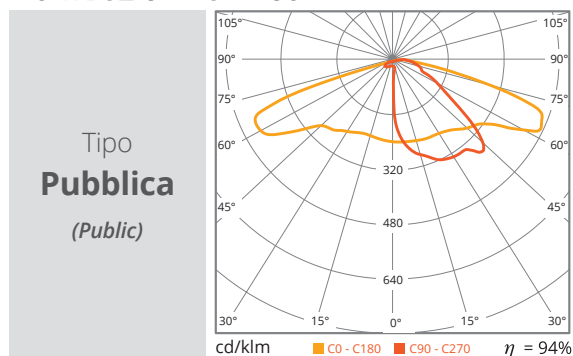

Disponibili altre distribuzioni luminose. (Consultare)

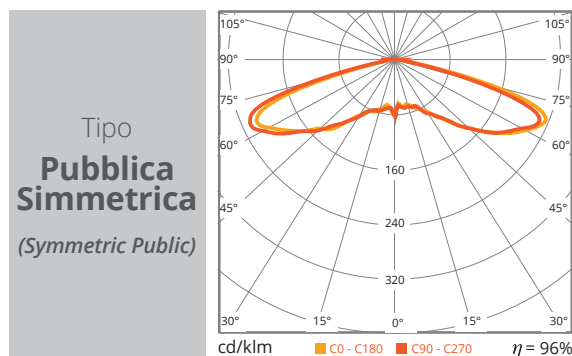

LED DE ALTA POTENZA: Seoul Z5M2 - CRI > 70* - CCT=3.000/4.000K** - FHS<0,1% - PF>0,95

	N° LED	PESO	L	INTENSITA'	POTENZA TOTALE CONSUMATA [±8%]	FLUSSO LUMINOSO (T° 40°C)	VIDA UTILE***
		(kg)	(mm)	(mA)	(W)	(lm)	(h)
LANTERNE 31W	12	13,7	850x520	700	31	2.910 senza diffusor	>100.000
LANTERNE 57W	24	14,5	850x520	700	57	5.400 senza diffusor	>100.000

- La temperatura ambientale di lavoro deve essere -15° a 40°C.

* Su richiesta: CRI>80.

** Su richiesta: 2.600-8.000K.

*** L70B10 a 25°C temperatura ambientale di lavoro.

Vida utile stimata per il dispositivo d'illuminazione:

L: Manutenzione de flusso luminoso.

B: Probabilità di perdita del flusso luminoso.

LxBy per un numero prestabilito di ore e ad una temperatura ambiente definita solitamente a 25°C.

Questi dati indicano il tempo per cui l'1% dei LED utilizzati nello stesso tipo di apparecchio può essere inferiore a x% del flusso.



RETROFIT

PASSARE ALL'ILLUMINAZIONE A LED



Il **RETROFIT** è la sostituzione diretta delle vecchie tecnologie d'illuminazione con quelle più moderne ed efficienti, utilizzando le strutture precedenti.

Questo sistema d'illuminazione è adatto nei casi in cui si ricerca un giusto equilibrio tra i benefici offerti dalle nuove tecnologie nel campo dell'illuminazione e l'utilizzo delle risorse precedenti, ottenendo in questo modo un notevole risparmio per la sua implementazione.

VANTAGGI

- **AMPIA GAMMA DI TEMPERATURA DI COLORE**
Dal bianco caldo al bianco freddo (2.600-8.000K).
- **USCITE SINGOLE PER OGNI CIRCUITO LED**
Assicura che la stessa corrente attraversi i LED in ogni momento.
- **DIMMING O REGOLOZIONE D'INTENSITA'**
Ottimizza il risparmio energetico.
- **PREVENZIONE DELLA CONTAMINAZIONE LUMINOSA**
Nessuna luce emessa nell'emisfero superiore.
- **DIVERSE POSSIBILITÀ DI MONTAGGIO**
Può essere installato in quasi tutti i dispositivi esistenti grazie a quattro telai adattabili.
- **VERSATILITÀ NELLE FINITURE**
Differenti finiture, opzione in Alluminio anodizzato o laccato in qualunque colore della gamma RAL.

CARATTERISTICHE

- Adattabile a qualsiasi dimensione di lampada classica.
- **LED Seoul Z5M2** con un'efficienza **fino a 170 lumen/W**.
- Parte ottica a tenuta stagna **IP67**.
- Protezione modulo LED fino a **IK10**.
- **Distribuzioni fotometriche multiple**.
- **Dissipatore in alluminio anodizzato 6063 T5**, che garantisce una corretta gestione termica del sistema.
- **Integra protezione da scariche fino a 10KV**.
- **Classe II** di isolamento elettrico.
- Tensione d'uscita **SELV**. Garantisce la sicurezza indipendentemente dalla qualità delle strutture.
- **Efficienza finale del modulo**, contando le perdite prodotte dai loro alimentatori (*drivers*) **fino a 130 lumen/W**.
- Opzioni di fabbricazione in alluminio anodizzato o laccato in qualsiasi colore della gamma RAL.
- Fattore di potenza **PF>0,95**.
- Possibilità di regolare su misura la piastra base.
- Protezione contro surriscaldamento integrata.

RETROFIT PASSARE ALL'ILLUMINAZIONE A LED

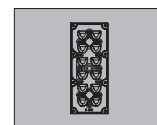
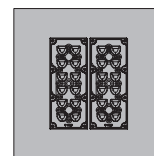
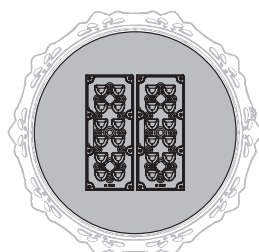

LED DE ALTA POTENZA: Seoul Z5M2 - CRI > 70* - CCT=3.000/4.000K** - FHS<0,1% - PF>0,95

	N° LED	PESO	L	INTENSITA'	POTENZA TOTALE CONSUMATA [±8%]	FLUSSO LUMINOSO (T° 40°C)	VITA UTILE***
		(kg)	(mm)	(mA)	(W)	(lm)	(h)
RETROFIT 31W	12	1,8	278	700	31	3.589	>100.000
RETROFIT 57W	24	2,75	296	700	57	6.600	>100.000

- La temperatura ambientale di lavoro deve essere -15° a 35°C.

* Su richiesta: CRI > 80.

** Su richiesta: 2.600-8.000K.

*** L80 B10 a 25°C temperatura ambientale di lavoro

Vita utile stimata per il dispositivo d'illuminazione:

L: Manutenzione del flusso luminoso.

B: Probabilità di perdita del flusso luminoso.

LxBy per un numero prestabilito di ore e ad una temperatura ambiente definita, solitamente a 25°C.

Questi dati indicano il tempo per cui l'y% dei LED utilizzati nello stesso tipo di apparecchio può essere inferiore a x% del flusso.

NORMATIVA

EN 62471:2008
EN 62031:2008 + A1:2013 + A2:2015
EN 62493:2015

EN55015:2013 + A1:2015
EN61547:2009
EN 61000-3-2:2014
EN 61000-3-3:2013

TEST EFFETTUATI IN UN LABORATORIO CERTIFICATO DA UN ORGANISMO ACCREDITATO IN EUROPA



ACCESSORI

Per poter realizzare il **RETROFIT** è necessario incorporare un telaio adatto al tipo di lampada.

I telai di Televés sono di dimensioni adattabili, per dare una soluzione ai diverse formati del lampione.

Telaio per lampione "Villa"

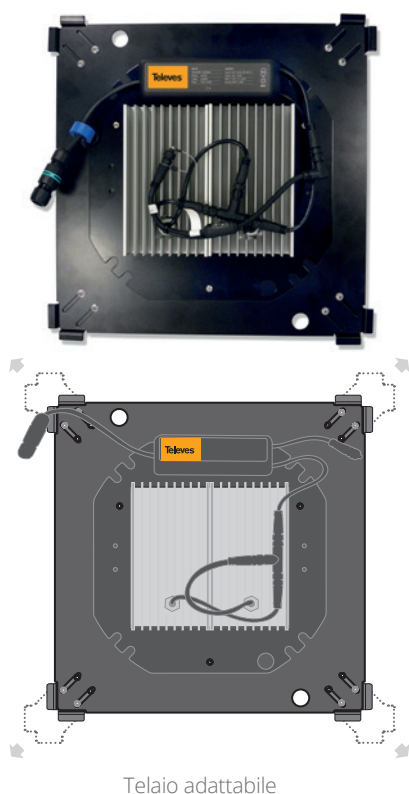

Telaio adattabile

Telaio per lampione "Fernandino"

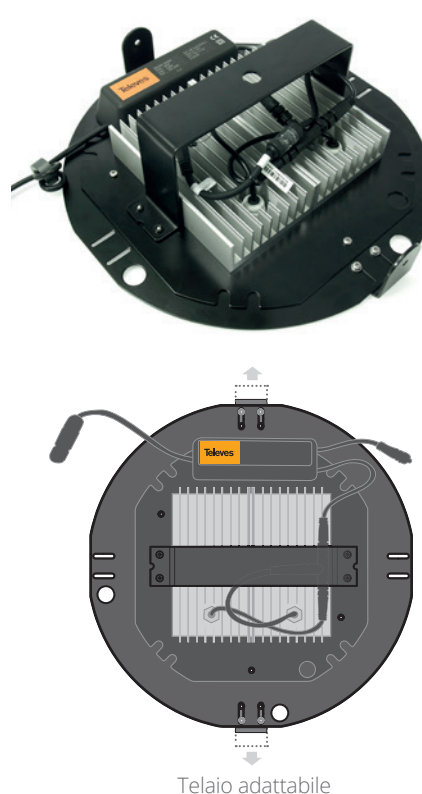

Telaio adattabile

Dimensioni e compatibilità specificate nell'allegato.

DIMMING O CONTROLLO DELL'ILLUMINAZIONE

Disponiamo di soluzioni di *dimming*, autonome costituite da un controller preprogrammato in ogni lampione stradale.

Maggiori informazioni a pagina 15 (Serie **ATMOSLED**).

DISTRIBUZIONI LUMINOSE

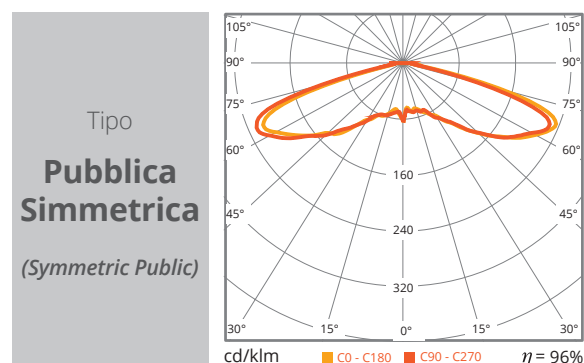
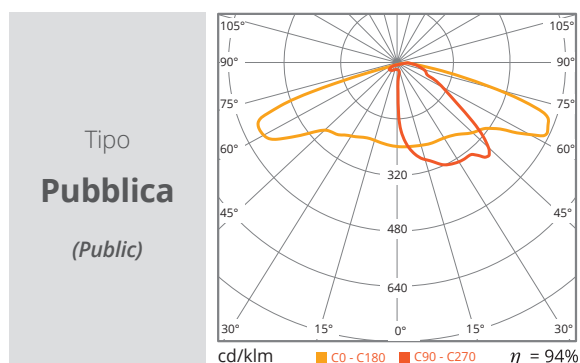

Disponibili altre distribuzioni luminose. (Consultare).

PATHLED

FARI



CARATTERISTICHE

- Faro a 12 LED, destinato all'illuminazione di strade e zone pedonali.
- Realizzato in **profilo in estruso di alluminio laccato**, grigio RAL 7011.
- Disponibile in due altezze: **300 e 500 mm**.
- Impermeabilità del blocco ottico **IP65**.
- Tensione nominale: 220-240 VAC.
- **Temperatura di lavoro: -20° - 35°C**.
- **Flusso emisferico superiore < 0,1%**.
- **Fattore di potenza > 0,95**.
- Temperatura di colore: **3.000 o 4.000K**.



LED Seoul Z5M2 - CRI >70 (CRI > 80 Su richiesta) - CTT 3.000 / 4.000K (2.600-8.000K Su richiesta)

N° LED	PESO (kg)	L (mm)	INTENSITA' (mA)	VOLTAGGIO (V)	POTENZA [±8%] (W)	FLUSSO LUMINOSO (lm)
12	4,32	300 / 500	300	36	12,5	1.555,2

DISTRIBUZIONE LUMINOSA

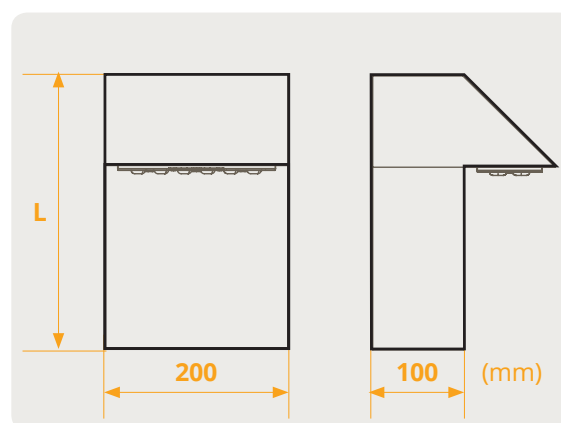
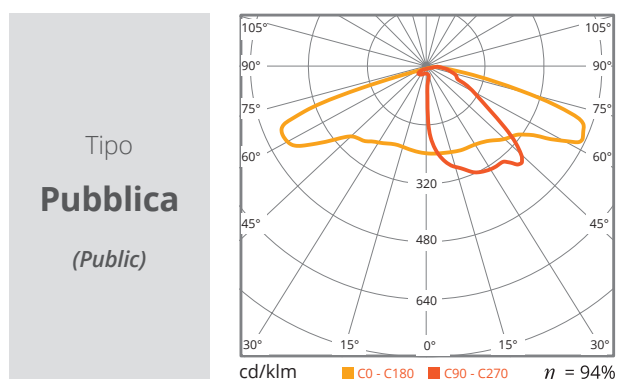

ALLEGATO

GUIDA ALLA SELEZIONE DEI **ARTICOLI**

ATMOSLED

ILLUMINAZIONE DA ESTERNO ATMOSLED



Esempio di composizione di un codice logico (ID. Nr.)

A52440D-PAL

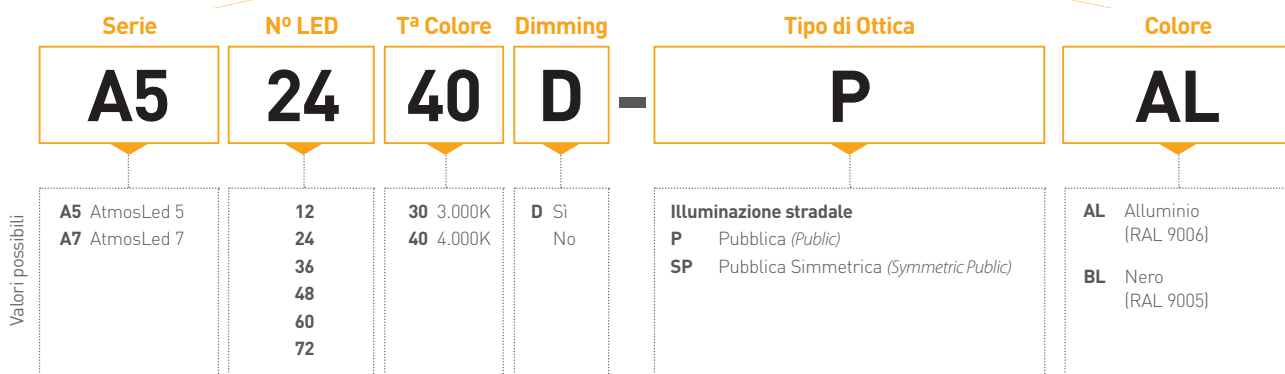

ATMOSLED SERIE 5

TABELLA DEI ARTICOLI

ART.	ID. Nr.	EAN13	DESCRIZIONE	N° LED			TIPO DI OTTICA	COLORE
601500			ATMOSLED5 24LED					
60150001400101	A52440D-PAL	8424450200278	ATMOSLED5 24 LED T4000 DIM P-OPT. AL	24	4.000 K	✓	P	AL
60150001300101	A52430D-PAL	8424450200261	ATMOSLED5 24 LED T3000 DIM P-OPT. AL	24	3.000 K	✓	P	AL
60150000400101	A52440-PAL	8424450200254	ATMOSLED5 24 LED T4000 P-OPT. AL	24	4.000 K	✗	P	AL
60150000300101	A52430-PAL	8424450200247	ATMOSLED5 24 LED T3000 P-OPT. AL	24	3.000 K	✗	P	AL
602500			ATMOSLED5 36LED					
60250001400101	A53640D-PAL	8424450200315	ATMOSLED5 36 LED T4000 DIM P-OPT. AL	36	4.000 K	✓	P	AL
60250001300101	A53630D-PAL	8424450200308	ATMOSLED5 36 LED T3000 DIM P-OPT. AL	36	3.000 K	✓	P	AL
60250000400101	A53640-PAL	8424450200292	ATMOSLED5 36 LED T4000 P-OPT. AL	36	4.000 K	✗	P	AL
60250000300101	A53630-PAL	8424450200285	ATMOSLED5 36 LED T3000 P-OPT. AL	36	3.000 K	✗	P	AL
603500			ATMOSLED5 48LED					
60350001400101	A54840D-PAL	8424450200360	ATMOSLED5 48 LED T4000 DIM P-OPT. AL	48	4.000 K	✓	P	AL
60350001300101	A54830D-PAL	8424450200353	ATMOSLED5 48 LED T3000 DIM P-OPT. AL	48	3.000 K	✓	P	AL
60350000400101	A54840-PAL	8424450200346	ATMOSLED5 48 LED T4000 P-OPT. AL	48	4.000 K	✗	P	AL
60350000300101	A54830-PAL	8424450200339	ATMOSLED5 48 LED T3000 P-OPT. AL	48	3.000 K	✗	P	AL
604500			ATMOSLED5 60LED					
60450001400101	A56040D-PAL	8424450200407	ATMOSLED5 60 LED T4000 DIM P-OPT. AL	60	4.000 K	✓	P	AL
60450001300101	A56030D-PAL	8424450200391	ATMOSLED5 60 LED T3000 DIM P-OPT. AL	60	3.000 K	✓	P	AL
60450000400101	A56040-PAL	8424450200384	ATMOSLED5 60 LED T4000 P-OPT. AL	60	4.000 K	✗	P	AL
60450000300101	A56030-PAL	8424450200377	ATMOSLED5 60 LED T3000 P-OPT. AL	60	3.000 K	✗	P	AL
605500			ATMOSLED5 72LED					
60550001400101	A57240D-PAL	8424450200025	ATMOSLED5 72 LED T4000 DIM P-OPT. AL	72	4.000 K	✓	P	AL
60550001300101	A57230D-PAL	8424450200049	ATMOSLED5 72 LED T3000 DIM P-OPT. AL	72	3.000 K	✓	P	AL
60550000400101	A57240-PAL	8424450200056	ATMOSLED5 72 LED T4000 P-OPT. AL	72	4.000 K	✗	P	AL
60550000300101	A57230-PAL	8424450200063	ATMOSLED5 72 LED T3000 P-OPT. AL	72	3.000 K	✗	P	AL

Temperatura colore P: Pubblica
 Dimming Al: Alluminio

ATMOSLED

ATMOSLED SERIE 7							TABELLA DEI ARTICOLI		
ART.	ID. Nr.	EAN13	DESCRIZIONE	N° LED			TIPO DI OTTICA	COLORE	
610500			ATMOSLED7 12LED						
61050001400101	A71240D-PAL	8424450199978	ATMOSLED7 12 LED T4000 DIM P-OPT. AL	12	4.000 K	✓	P	AL	
61050001300101	A71230D-PAL	8424450199961	ATMOSLED7 12 LED T3000 DIM P-OPT. AL	12	3.000 K	✓	P	AL	
61050000400101	A71240-PAL	8424450200001	ATMOSLED7 12 LED T4000 P-OPT. AL	12	4.000 K	✗	P	AL	
61050000300101	A71230-PAL	8424450199985	ATMOSLED7 12 LED T3000 P-OPT. AL	12	3.000 K	✗	P	AL	
611500			ATMOSLED7 24LED						
61150001400101	A72440D-PAL	8424450200131	ATMOSLED7 24 LED T4000 DIM P-OPT. AL	24	4.000 K	✓	P	AL	
61150001300101	A72430D-PAL	8424450200124	ATMOSLED7 24 LED T3000 DIM P-OPT. AL	24	3.000 K	✓	P	AL	
61150000400101	A72440-PAL	8424450200094	ATMOSLED7 24 LED T4000 P-OPT. AL	24	4.000 K	✗	P	AL	
61150000300101	A72430-PAL	8424450200117	ATMOSLED7 24 LED T3000 P-OPT. AL	24	3.000 K	✗	P	AL	
612500			ATMOSLED7 36LED						
61250001400101	A73640D-PAL	8424450200193	ATMOSLED7 36 LED T4000 DIM P-OPT. AL	36	4.000 K	✓	P	AL	
61250001300101	A73630D-PAL	8424450200186	ATMOSLED7 36 LED T3000 DIM P-OPT. AL	36	3.000 K	✓	P	AL	
61250000400101	A73640-PAL	8424450200179	ATMOSLED7 36 LED T4000 P-OPT. AL	36	4.000 K	✗	P	AL	
61250000300101	A73630-PAL	8424450200162	ATMOSLED7 36 LED T3000 P-OPT. AL	36	3.000 K	✗	P	AL	
613500			ATMOSLED7 48LED						
61350001400101	A74840D-PAL	8424450200230	ATMOSLED7 48 LED T4000 DIM P-OPT. AL	48	4.000 K	✓	P	AL	
61350001300101	A74830D-PAL	8424450200223	ATMOSLED7 48 LED T3000 DIM P-OPT. AL	48	3.000 K	✓	P	AL	
61350000400101	A74840-PAL	8424450200216	ATMOSLED7 48 LED T4000 P-OPT. AL	48	4.000 K	✗	P	AL	
61350000300101	A74830-PAL	8424450200209	ATMOSLED7 48 LED T3000 P-OPT. AL	48	3.000 K	✗	P	AL	

ATMOSLED SUPPORTI DI MONTAGGIO							TABELLA DEI ARTICOLI	
ART.	ID. Nr.	EAN13	DESCRIZIONE	COLORE	TIPO DI MONTAGGIO	COMPATIBILITA'		
69000101	ASH6AL	8424450191873	ATMOSLED SUPPORTO ORIZZONTALE M6(12LED)	AL	Braccio Orizzontale	12 LED		
69000201	ASH8AL	8424450191880	ATMOSLED SUPPORTO ORIZZONTALE M8(24-72LED)	AL	Braccio Orizzontale	24-72 LED		
69000301	ASV6AL	8424450199763	ATMOSLED SUPPORTO VERTICALE M6(12LED)	AL	Braccio Verticale	12 LED		
69000401	ASV8AL	8424450191903	ATMOSLED SUPPORTO VERTICALE M8(24-72LED)	AL	Braccio Verticale	24-72 LED		
69000501	ASD6AL	8424450191910	ATMOSLED SUPPORTO DOPPIO M6(12LED)	AL	Braccio Doppio	12 LED		
69000601	ASD8AL	8424450199787	ATMOSLED SUPPORTO DOPPIO M8(24-72LED)	AL	Braccio Doppio	24-72 LED		
69000701	ASW6AL	8424450199794	ATMOSLED SUPPORTO A PARETE M6(12LED)	AL	A Parete	12 LED		
69000801	ASW8AL	8424450199817	ATMOSLED SUPPORTO A PARETE M8(24-72LED)	AL	A Parete	24-72 LED		



Temperatura colore

P: Pubblica



Dimming

Al: Alluminio

INNERLED

ILLUMINAZIONE DA INTERNO INNERLED

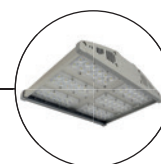

Esempio di una composizione di un codice logico (ID. Nr.)

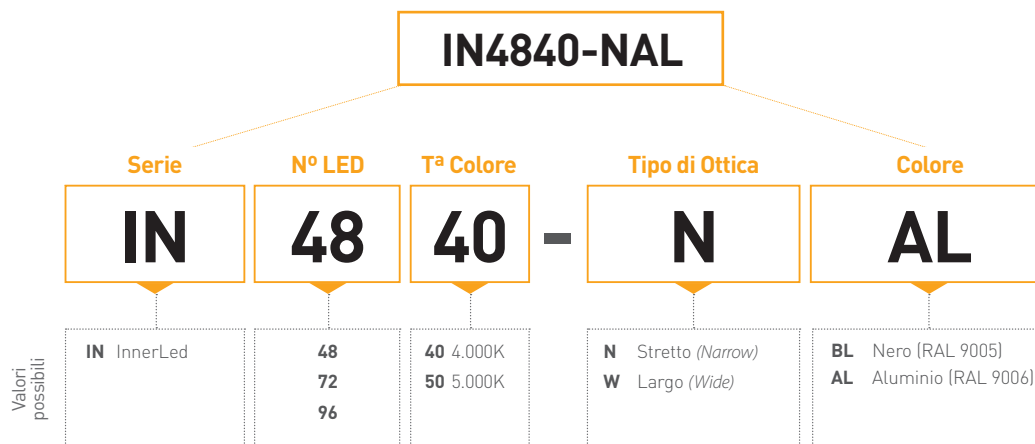

INNERLED						TABELLA DEI ARTICOLI	
ART.	ID. NR.	EAN13*	DESCRIZIONE	N° LED		TIPO DI OTTICA	COLORE
623500			INNERLED 48LED				
62350000400301	IN4840-WAL	8424450200971	INNERLED 48LED T4000 N-OPT.AL	48	4.000K	Stretta	AL
62350000400401	IN4840-NAL	8424450200988	INNERLED 48LED T4000 W-OPT.AL	48	4.000K	Larga	AL
62350000500301	IN4850-WAL	-	INNERLED 48LED T5000 W-OPT. AL.	48	5.000K	Larga	AL
62350000500401	IN4850-NAL	-	INNERLED 48LED T5000 N-OPT. AL.	48	5.000K	Stretta	AL
625500			INNERLED 72LED				
62550000400301	IN7240-WAL	8424450200995	INNERLED 72LED T4000 N-OPT.AL	72	4.000K	Stretta	AL
62550000400401	IN7240-NAL	8424450201008	INNERLED 72LED T4000 W-OPT.AL	72	4.000K	Larga	AL
62550000500301	IN7250-WAL	8424450201176	INNERLED 72LED T5000 W-OPT. AL.	72	5.000K	Larga	AL
62550000500401	IN7250-NAL	-	INNERLED 72LED T5000 N-OPT. AL.	72	5.000K	Stretta	AL
627500			INNERLED 96LED				
62750000400301	IN9640-WAL	8424450201015	INNERLED 96LED T4000 N-OPT.AL	96	4.000K	Stretta	AL
62750000400401	IN9640-NAL	8424450201022	INNERLED 96LED T4000 W-OPT.AL	96	4.000K	Larga	AL
62750000500301	IN9650-WAL	8424450201183	INNERLED 96LED T5000 W-OPT. AL.	96	5.000K	Larga	AL
62750000500401	IN9650-NAL	-	INNERLED 96LED T5000 N-OPT. AL.	96	5.000K	Stretta	AL

INNERLED SUPPORTI DI MONTAGGIO				TABELLA DEI ARTICOLI
ART.	ID. Nr.	EAN13	DESCRIZIONE	TIPO DI MONTAGGIO
690101	ISE	8424450191958	INNERLED SUPPORTO A INCASSO	Soffitto / A Parete

* Consultare.

Temperatura colore
Al: Alluminio

LANTERNE

ILLUMINAZIONE LANTERNE VILLA

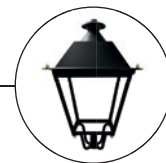

Esempio di una composizione di un codice logico (ID. Nr.)

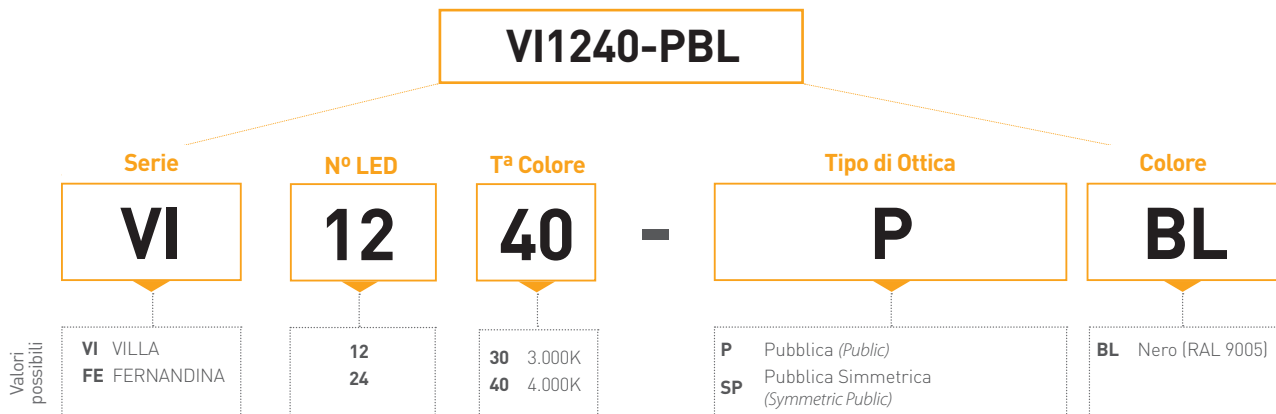

LANTERNE VILLA 12 LED							TABELLA DEI ARTICOLI		
ART.	ID. NR.	EAN13*	DESCRIZIONE	N° LED			TIPO DI OTTICA	COLORE	
630701			VILLA 12LED						
63070101400102	VI1240D-PBL	-	VILLA 12LED T4000 DIMMING P-OPT. NE.	12	4.000K	✓	P	N	
63070101300102	VI1230D-PBL	-	VILLA 12LED T3000 DIMMING P-OPT. NE.	12	3.000K	✓	P	N	
63070101400202	VI1240D-SPBL	-	VILLA 12LED T4000 DIMMING SP-OPT. NE.	12	4.000K	✓	SP	N	
63070101300202	VI1230D-SPBL	-	VILLA 12LED T3000 DIMMING SP-OPT. NE.	12	3.000K	✓	SP	N	
63070100400102	VI1240-PBL	8424450200865	VILLA 12LED T4000 P-OPT. NE.	12	4.000K	✗	P	N	
63070100300102	VI1230-PBL	8424450201640	VILLA 12LED T3000 P-OPT. NE.	12	3.000K	✗	P	N	
63070100400202	VI1240-SPBL	8424450202593	VILLA 12LED T4000 SP-OPT. NE.	12	4.000K	✗	SP	N	
63070100300202	VI1230-SPBL	-	VILLA 12LED T3000 SP-OPT. NE.	12	3.000K	✗	SP	N	

LANTERNE VILLA 24 LED							TABELLA DEI ARTICOLI		
ART.	ID. NR.	EAN13*	DESCRIZIONE	N° LED			TIPO DI OTTICA	COLORE	
631701			VILLA 24LED						
63170101400102	VI2440D-PBL	-	VILLA 24LED T4000 DIMMING P-OPT. NE.	24	4.000K	✓	P	N	
63170101300102	VI2430D-PBL	-	VILLA 24LED T3000 DIMMING P-OPT. NE.	24	3.000K	✓	P	N	
63170101400202	VI2440D-SPBL	-	VILLA 24LED T4000 DIMMING SP-OPT. NE.	24	4.000K	✓	SP	N	
63170101300202	VI2430D-SPBL	-	VILLA 24LED T3000 DIMMING SP-OPT. NE.	24	3.000K	✓	SP	N	
63170100400102	VI2440-PBL	8424450200896	VILLA 24LED T4000 P-OPT. NE.	24	4.000K	✗	P	N	
63170100300102	VI2430-PBL	8424450201657	VILLA 24LED T3000 P-OPT. NE.	24	3.000K	✗	P	N	
63170100400202	VI2440-SPBL	-	VILLA 24LED T4000 SP-OPT. NE.	24	4.000K	✗	SP	N	
63170100300202	VI2430-SPBL	-	VILLA 24LED T3000 SP-OPT. NE.	24	3.000K	✗	SP	N	

* Consultare.

- Temperatura colore
- Dimming
- P: Pubblica
- SP: Pubblica Simmetrica
- N: Nero

LANTERNE

ILLUMINAZIONE LANTERNE FERNANDINA



Esempio di una composizione di un codice logico (ID. Nr.)

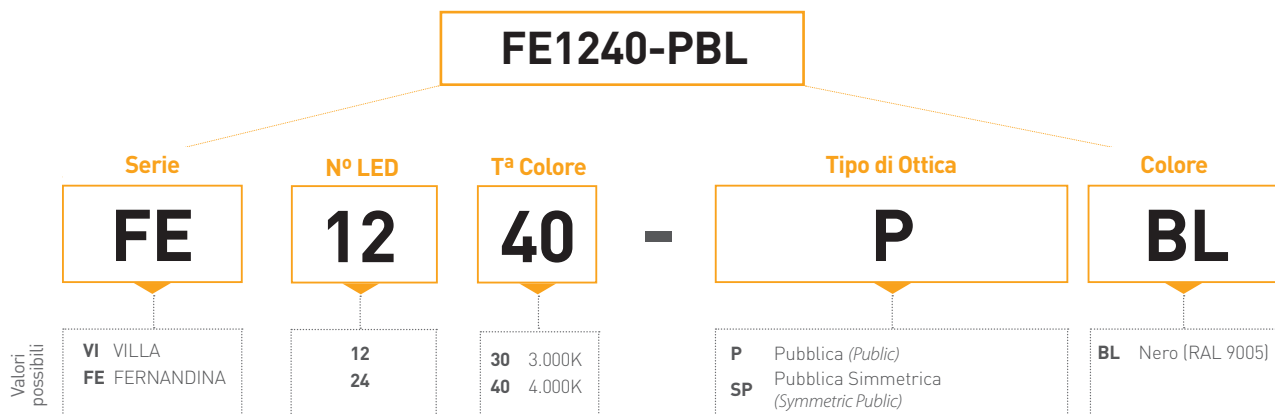

LANTERNE FERNANDINA 12 LED							TABELLA DEI ARTICOLI		
ART.	ID. NR.	EAN13*	DESCRIZIONE	N° LED			TIPO DI OTTICA	COLORE	
630702			FERNANDINA 12LED						
63070201400102	FE1240D-PBL	-	FERNAND. 12 LED T4000 DIMMBAR P-OPT. NE.	12	4.000 K	✓	P	N	
63070201300102	FE1230D-PBL	-	FERNAND. 12 LED T3000 DIMMBAR P-OPT. NE.	12	3.000 K	✓	P	N	
63070201400202	FE1240D-SPBL	-	FERNAND. 12 LED T4000 DIMMBAR SP-OPT. NE.	12	4.000 K	✓	SP	N	
63070201300202	FE1230D-SPBL	-	FERNAND. 12 LED T3000 DIMMBAR SP-OPT. NE.	12	3.000 K	✓	SP	N	
63070200400102	FE1240-PBL	8424450200889	FERNAND. 12 LED T4000 P-OPT. NE.	12	4.000 K	✗	P	N	
63070200300102	FE1230-PBL	8424450201763	FERNAND. 12 LED T3000 P-OPT. NE.	12	3.000 K	✗	P	N	
63070200400202	FE1240-SPBL	-	FERNAND. 12 LED T4000 SP-OPT. NE.	12	4.000 K	✗	SP	N	
63070200300202	FE1230-SPBL	8424450201787	FERNAND. 12 LED T3000 SP-OPT. NE.	12	3.000 K	✗	SP	N	

LANTERNE FERNANDINA 24 LED							TABELLA DEI ARTICOLI		
ART.	ID. NR.	EAN13*	DESCRIZIONE	N° LED			TIPO DI OTTICA	COLORE	
631702			FERNANDINA 24LED						
63170201400102	FE2440D-PBL	8424450203286	FERNAND. 24 LED T4000 DIMMBAR P-OPT. NE.	24	4.000K	✓	P	N	
63170201300102	FE2430D-PBL	-	FERNAND. 24 LED T3000 DIMMBAR P-OPT. NE.	24	3.000K	✓	P	N	
63170201400202	FE2440D-SPBL	-	FERNAND. 24 LED T4000 DIMMBAR SP-OPT. NE.	24	4.000K	✓	SP	N	
63170201300202	FE2430D-SPB	-	FERNAND. 24 LED T3000 DIMMBAR SP-OPT. NE.	24	3.000K	✓	SP	N	
63170200400102	FE2440-PBL	8424450200902	FERNAND. 24 LED T4000 P-OPT. NE.	24	4.000K	✗	P	N	
63170200300102	FE2430-PBL	-	FERNAND. 24 LED T3000 P-OPT. NE.	24	3.000K	✗	P	N	
63170200400202	FE2440-SPBL	-	FERNAND. 24 LED T4000 SP-OPT. NE.	24	4.000K	✗	SP	N	
63170200300202	FE2430-SPBL	-	FERNAND. 24 LED T3000 SP-OPT. NE.	24	3.000K	✗	SP	N	

* Consultare.

Temperatura colore P: Pubblica
 Dimming SP: Pubblica Simmetrica N: Nero

RETROFIT ILLUMINAZIONE RETROFIT



Esempio di una composizione di un codice logico (ID. Nr.)

RE1240D-PBL

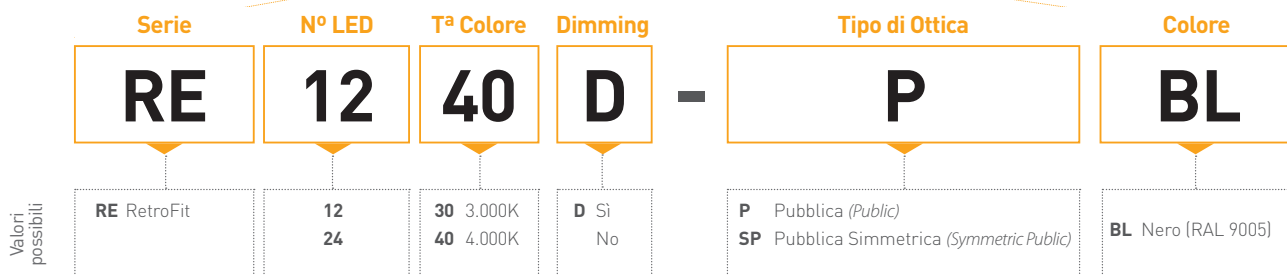

RETROFIT TABELLA DEI ARTICOLI

ART.	ID. NR.	EAN13*	DESCRIZIONE	N° LED	Temperatura colore	Dimming	TIPO DI OTTICA	COLORE
630500			RETROFIT 12LED					
63050001400101	RE1240D-PBL	8424450200490	RETROFIT 12 LED T4000 DIMMING P-OPT. NE.	12	4.000 K	✓	P	N
63050001300101	RE1230D-PBL	8424450200650	RETROFIT 12 LED T3000 DIMMING P-OPT. NE.	12	3.000 K	✓	P	N
63050001400201	RE1240D-SPBL	8424450201121	RETROFIT 12 LED T4000 DIMMING SP-OPT. NE.	12	4.000 K	✓	SP	N
63050001300201	RE1230D-SPBL	8424450201114	RETROFIT 12 LED T3000 DIMMING SP-OPT. NE.	12	3.000 K	✓	SP	N
63050000400101	RE1240-PBL	8424450200452	RETROFIT 12 LED T4000 P-OPT. NE.	12	4.000 K	✗	P	N
63050000300101	RE1230-PBL	8424450200414	RETROFIT 12 LED T3000 P-OPT. NE.	12	3.000 K	✗	P	N
63050000400201	RE1240-SPBL	8424450200445	RETROFIT 12 LED T4000 SP-OPT. NE.	12	4.000 K	✗	SP	N
63050000300201	RE1230-SPBL	8424450200421	RETROFIT 12 LED T4000 SP-OPT. NE.	12	3.000 K	✗	SP	N

631500			RETROFIT 24LED					
63150001400101	RE2440D-PBL	8424450200810	RETROFIT 24 LED T4000 DIMMING P-OPT. NE.	24	4.000 K	✓	P	N
63150001300101	RE2430D-PBL	8424450200797	RETROFIT 24 LED T3000 DIMMING P-OPT. NE.	24	3.000 K	✓	P	N
63150001400201	RE2440D-SPBL	8424450201138	RETROFIT 24 LED T4000 DIMMING SP-OPT. NE.	24	4.000 K	✓	SP	N
63150001300201	RE2430D-SPBL	8424450201152	RETROFIT 24 LED T3000 DIMMING SP-OPT. NE.	24	3.000 K	✓	SP	N
63150000400101	RE2440-PBL	8424450200759	RETROFIT 24 LED T4000 P-OPT. NE.	24	4.000 K	✗	P	N
63150000300101	RE2430-PBL	8424450200742	RETROFIT 24 LED T3000 P-OPT. NE.	24	3.000 K	✗	P	N
63150000400201	RE2440-SPBL	8424450200773	RETROFIT 24 LED T4000 SP-OPT. NE.	24	4.000 K	✗	SP	N
63150000300201	RE2430-SPBL	8424450201145	RETROFIT 24 LED T3000 SP-OPT. NE.	24	3.000 K	✗	SP	N

RETROFIT MONTAGGIO DELLE CORNICI TABELLA DEI ARTICOLI

ART.	ID. NR.	EAN13	DESCRIZIONE	DIMENSIONI	DIMENSIONI COMPATIBILI	
					12 LED	24 LED
690201			TELAIO VILLA			
6902010010	RFV1	8424450196311	TELAIO VILLA 280-320mm	280-320mm	✓	✗
6902010020	RFV2	8424450196328	TELAIO VILLA 320-340mm	320-340mm	✓	✓
6902010030	RFV3	8424450196335	TELAIO VILLA 340-380mm	340-380mm	✓	✓
6902010040	RFV4	8424450196342	TELAIO VILLA 380-420mm	380-420mm	✓	✓
6902010050	RFV5	8424450196359	TELAIO VILLA 420-460mm	420-460mm	✓	✓
690202			TELAIO FERNANDINA			
6902020010	RFF1	8424450196380	TELAIO FERNANDINA 290-326mm	290-326mm	✓	✗
6902020020	RFF2	8424450196397	TELAIO FERNANDINA 326-353mm	326-353mm	✓	✗
6902020030	RFF3	8424450196403	TELAIO FERNANDINA 353-395mm	353-395mm	✓	✗
6902020040	RFF4	8424450196410	TELAIO FERNANDINA 371-412mm	371-412mm	✓	✓
6902020050	RFF5	8424450196427	TELAIO FERNANDINA 412-454mm	412-454mm	✓	✓

Cornici per i lampioni "Fernandina" e per altri consultare.



Temperatura colore

P: Pubblica



Dimming

SP: Pubblica Simmetrica

N: Nero



PASSION for QUALITY

SPAIN (HEAD OFFICE) 🇪🇸

Televés S.A.
Rúa B. de Conxo, 17
15706 Santiago de Compostela
42° 51' 43.6212" N, 8° 33' 27.702" W
T. +34 981522200
F. +34 981522262
televés@televés.com

BARCELONA

Carrer Sant Ferrán, 27
08940 Cornellà de Llobregat (Barcelona)
41° 21' 9.054" N, 2° 5' 7.8324" E
T. +34 902686415
F. +34 934745006
barcelona@televés.com

LAS PALMAS

Gral. Mas de Gaminde, 26
35006 Las Palmas
28° 7' 55.884" N, 15° 26' 1.356" W
T. +34 902686407
F. +34 928231366
laspalmas@televés.com

MADRID

Paseo los Pontones, 11
28005 Madrid
40° 24' 22.5576" N, 3° 42' 46.35" W
T. +34 902686416
F. +34 914745421
madrid@televés.com

FRANCE

Televés France SAS
1 Rue Louis de Broglie
Parc d'Activités de l'Esplanade
77400 St. Thibault des Vignes (FRANCE)
48° 51' 48.5136" N, 2° 40' 26.0724" E
T. +33 0 1 60 359 210
F. +33 0 1 60 359 040
televés.fr@televés.com

GERMANY

Televés Deutschland GmbH
Küferstraße 20,
73257 Köngen (GERMANY)
48° 40' 42.0168" N, 9° 22' 25.932" E
T. +49 70 244 6860
F. +49 70 246 295
televés.de@televés.com

ITALY

Televés Italia S.r.l.
S. op. Viale Liguria 16,
20068 Peschiera Borromeo (MI) (ITALY)
45° 25' 53.3784" N, 9° 19' 25.3272" E
T. +39 02 516 50604 (RA)
F. +39 02 553 07363
televés.it@televés.com

POLAND

Televés Polska Sp. z o.o.
ul. Jana Długosza 48,
51-162 Wrocław (POLAND)
51° 7' 59.8224" N, 17° 3' 42.8256" E
T. +48 71 790 1115
F. +48 71 790 1112
televés.polska@televés.com

PORTUGAL 🇵🇹

Televés Electrónica Portuguesa Lda.
Via Dr. Francisco Sá Carneiro. Lote 17.
Zona Ind. Maia 1. Sector-X.
4470-518 Barca, Maia (PORTUGAL)
41° 14' 58.344" N, 8° 37' 48.2196" O
T. +351 22 947 8900
F. +351 22 948 8719
GSM +351 96 858 1614
televés.pt@televés.com

LISBOA

Rua Augusto Gil, 21A.
1000-518 Lisboa
38° 44' 38" N, 09° 08' 27" O
T. +351 21 793 2537
F. +351 21 793 2418
televés.lisboa@televés.com

RUSSIA

Televés RUSS.
Volokolamskoye shosse, 142, str.6, 603, 617
125464 Moscow (RUSSIA)
55° 49' 46.05" N, 37° 22' 16.45" E
T. +7 495 107 90 95
F. +7 495 107 90 96
televés.russ@televés.com

SCANDINAVIA

Televés Scandinavia AB.
Vannhögsgatan 7,
231 66 Trelleborg (SWEDEN)
55° 23' 05.7" N, 13° 08' 42.3" E
T. +46 410 36 36 00
F. +46 410 36 36 01
televés.sc@televés.com

UNITED ARAB EMIRATES

Televés Middle East FZE
P.O. Box 17199
Jebel Ali Free Zone Dubai (UAE)
24° 57' 39.7548" N, 55° 3' 48.8232" E
T. +971 4 88 34 344
F. +971 4 88 34 644
televés.me@televés.com

UNITED KINGDOM

Televés United Kingdom Ltd.
Unit 11 Hill Street, Industrial Estate
Cwmbran, Gwent NP44 7PG (UK)
51° 38' 34.8144" N, 3° 1' 23.88" W
T. +44 01 633 875 821
F. +44 01 633 866 311
televés.uk@televés.com

USA

Televés USA LLC.
1385 S Colorado Blvd, Suite A-108
Denver, CO 80222 (USA)
39° 69' 15.27" N, 104° 9' 12.06" W
T. +1 303 256 6767
televés.usa@televés.com

CHINA

Televés Trade (Shanghai) Co., Ltd.
Unit 207-208, Building A, No 374
Wukang Rd, Xuhui District Shanghai
P.R.C. 200031 (CHINA)
31° 12' 23.5692" N, 121° 26' 21.9804" E
T. +86 21 6126 7620
F. +86 21 6466 6431
shanghai@televés.com.cn



CMP 06001161 FI 012019