

**Televes<sup>®</sup>**

**GUIDA PRODOTTI 2020**



ALBERT EINSTEIN **IQ: 190**  
Ideatore della teoria della relatività



MARIE CURIE **IQ: 200**  
Pioniera nel campo della radioattività



WILLIAM JAMES SIDIS **IQ: 300**  
A 8 anni parlava 8 lingue  
A 40 anni parlava 40 lingue

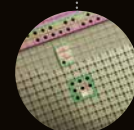

ANTENNA INTELLIGENTE  
CON TECNOLOGIA TFORCE

**Ellipse**<sup>®</sup>

# INTELLIGENZA ELEVATA AL MASSIMO

Un nuovo concetto di antenna che elimina qualsiasi interferenza  
anche nel limite della banda TV

unendo una meccanica inossidabile al 100%, un design innovativo  
e la nuova generazione di TForce con filtro SAW.

[www.ellipse.televes.com](http://www.ellipse.televes.com)

**Televes**<sup>®</sup>

[in](https://www.linkedin.com) [o](https://www.youtube.com) [f](https://www.facebook.com) [t](https://www.twitter.com)  
[www.televes.com](http://www.televes.com) | [www.televescorporation.com](http://www.televescorporation.com)



**DISTRIBUZIONE TV**

**1 ANTENNE TERRESTRI ..... 6**  
 Antenne BOSS intelligenti..... 6  
 Antenne passive ..... 7  
 Antenne per l'estensione della rete 4G ..... 7  
 Antenne per telecomunicazioni ..... 7  
 Pali e supporti ..... 8  
 Cavi tiranti acciaio ..... 8

**2 ANTENNE SATELLITE..... 9**  
 Serie QSD (*Quality Satellite Dish*) ..... 9  
 Serie ISD (*Inox Satellite Dish*) ..... 9  
 Antenne Satellite ..... 9  
 Accessori ..... 9  
 LNB ..... 10  
 Supporti e fissaggi..... 10

**3 TRALICCI ..... 11**  
 Traliccio Pack ..... 11  
 Trallicci 180 SE ..... 11  
 Trallicci 180 ..... 11  
 Traliccio Q1500 (acciaio-inox) Minimo ingombro..... 11  
 Trallicci 360 ..... 12  
 Trallicci 450 ..... 12  
 Trallicci 550 ..... 13  
 Trallicci 450XL - Rinforzato ..... 13  
 Trallicci 550XL - Rinforzato ..... 13

**4 FILTRI E MISCELATORI ..... 14**  
 Filtri LTE ..... 14  
 Miscelatori ..... 14

**5 AMPLIFICAZIONE ..... 15**  
 Amplificazione da palo ..... 15  
 Amplificatori da interno MATV (47...790/862MHz) ..... 16  
 Amplificatori da interno SMATV (47...2150MHz) ..... 16  
 Centralino: Serie MiniKom "EasyF" ..... 17  
 Centralino: Serie MiniKom "F" ..... 17  
 Centralino: Serie DTKom ..... 18  
 Centrali programmabili: Serie Avant ..... 19  
 Serie T12..... 20

**6 CENTRALI DI TESTA ..... 21**  
 Serie T.OX..... 21

**7 FIBRA OTTICA PROFESSIONALE ..... 23**  
 Serie T.OX..... 23  
 Formato Rack 19" ..... 24  
 Montaggio singolo ..... 24  
 Distribuzione F.O. (Nodo ottico) ..... 24  
 Rack e contenitori per FTTH ..... 25  
 Cavi F.O. (ITU-T G657A2) ..... 26  
 Accessori ..... 26

**8 FIBRA OTTICA (LNB OTTICO) ..... 27**  
 Distribuzione F.O. (LNB ottico)..... 27  
 Serie "Clik"..... 28

**9 MULTISWITCH ..... 29**  
 Serie NevoSwitch: Mutiswitch radiali e cascata..... 29  
 Serie EasySwitch ..... 30  
 Armadi ..... 30

**10 DISTRIBUZIONE ..... 31**  
 Partitori con connettore "EasyF" ..... 31  
 Partitori con connettore "F" ..... 31  
 Derivatori con connettore "EasyF" ..... 32  
 Derivatori con connettore "F" ..... 32  
 Divisori Plug-in..... 32  
 Prese..... 33  
 Serie prese e cover ..... 33  
 Serie per RJ45..... 35  
 Connettori..... 37

**11 CAVO COASSIALE ..... 38**  
 Cavi coassiali convenzionali..... 38  
 Cavi da interrimento - 1/2" ..... 39  
 Cavo Ø 5mm ..... 39  
 Accessori ..... 39

**12 CAVI E CONTENITORI PER DATI ..... 41**  
 Rack e contenitori ..... 41  
 Cavi dati ..... 42  
 Connettori dati..... 42

**13 RICEVITORI E ACCESSORI PER LA CASA..... 43**  
 Ricevitori / Decoder ..... 43  
 Accessori per la casa ..... 43

**14 STRUMENTAZIONE..... 44**  
 Misuratori di campo ..... 44  
 Fibra ottica ..... 46  
 Generatori di segnale..... 46

**15 BLISTER ..... 47**  
 Cavi e connettori TV ..... 47  
 Cavi Fibra ottica..... 46  
 Cavi Audio / Video..... 46

**HOSPITALITY**

**16 TECNOLOGIA DATI..... 49**  
 Elettronica di rete..... 49  
 Serie CoaxData ..... 49  
 Soluzioni FibreData: Reti GPON  
 (*Gigabit-Capable Passive Optical Networks*) ..... 50  
 Punti di accesso WIFI ..... 51

**17 ARANTIA.TV ..... 52**  
 Centrali IPTV compact HE-21 ..... 52  
 Transcoder..... 52  
 Centrale televisione interattiva (ITV)..... 52  
 ITV personalizzazioni e opzioni ..... 52  
 ITV dispositivi stanza ..... 53  
 ITV accessori..... 53

**18 ARANTIA.CAST..... 54**  
 Streaming experience ..... 54

**CORRELATIVA..... 55**  
 CONDIZIONI GENERALI DI VENDITA ..... 63  
 RETE COMMERCIALE NAZIONALE..... 65

# TELEVES PROJECT

## CALCOLO DELL'INFRASTRUTTURA



Software di progettazione per sviluppare progetti e poter fare delle verifiche funzionali con indicazione del livello in presa, ecc.

Possibilità di elaborare sistemi:  
MATV, SMATV, PON (Passive Optical Network)  
tipo FTTH e GPON

**SCARICALO ADESSO... GRATIS!**

<https://televesproject.televes.com/>

- ★ Novità
- 📦 Imballo
- SR Su richiesta
- TFORCE** con Tecnologia TForce.

### Protezione integrata contro le interferenze LTE:

**LTE790** Filtro al canale 60 (790MHz)

**LTE700** Filtro al canale 48 (694MHz)

**AUTO LTE** Determina automaticamente l'LTE (1° o 2° Dividendo Digitale) e commuta il filtro al canale 60 o 48.

### Colore per l'identificazione del prodotto

- |                    |                            |
|--------------------|----------------------------|
| <b>A</b> Arancione | <b>G</b> Grigio            |
| <b>B</b> Bianco    | <b>V</b> Viola             |
| <b>R</b> Rosso     | <b>RM</b> Rosso Mattone    |
| <b>N</b> Nero      | <b>CA</b> Grigio Antracite |

### Bobine cavi coassiale

- |                                |                                   |
|--------------------------------|-----------------------------------|
| <input type="radio"/> Plastica | <input type="checkbox"/> Easy Box |
| <input type="radio"/> Cartone  | <input type="checkbox"/> Refil    |
| <input type="radio"/> Legno    |                                   |

### Dimensioni (xyz):

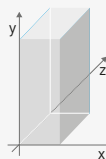

Listino prezzi con riserva di errori e/o modifiche tecniche.

### Tipi d'imballo (mm)

#### BLISTER

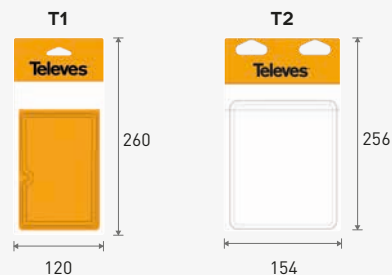

#### BORSA

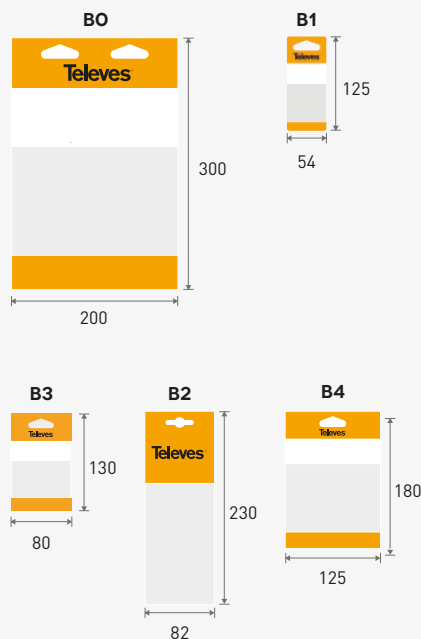

Le nostre dichiarazioni di Conformità (DoC),  
Prestazione (DoP), etc. le trovi su:

[www.doc.televes.com](http://www.doc.televes.com)



# DISTRIBUZIONE TV

---

La distribuzione dei servizi di radiodiffusione  
è il nucleo tradizionale della nostra attività.



# ANTENNE TERRESTRI

Art.	Descrizione		
<b>ANTENNE BOSS INTELLIGENTI</b>		<b>LTE790</b>	
<b>SERIE ELLIPSE - con Tecnologia TForce</b>		<b>TFORCE</b>	
148905	Antenna Terrestre ELLIPSE UHF (C21-60), G 38dBi BOSS ON Con Alimentazione 24V-130mA (Imballo singolo)	A	1/4
148902	Antenna Terrestre ELLIPSE UHF (C21-60), G 38dBi BOSS ON Con Alimentazione 24V-130mA (Imballo multiplo)	A	8
<b>SERIE DAT - con Tecnologia TForce</b>		<b>TFORCE</b>	
149441	Antenna Terrestre DAT BOSS MIX BIII/UHF (C5-12/21-60) G 8,5/16dBi BOSS OFF, G 36,5/44dBi BOSS ON (Imballo singolo)	A	1
149442	Antenna Terrestre DAT BOSS MIX BIII/UHF (C5-12/21-60) G 8,5/16dBi BOSS OFF, G 36,5/44dBi BOSS ON (Imballo multiplo)	A	5
149941	Antenna Terrestre DAT BOSS UHF (C21-60) G 17dBi BOSS OFF, G 45dBi BOSS ON (Imballo singolo)	A	1/5
149942	Antenna Terrestre DAT BOSS UHF (C21-60) G 17dBi BOSS OFF, G 45dBi BOSS ON (Imballo multiplo)	A	6
149740	Antenna Terrestre DAT BOSS LR UHF (C21-60) G 19dBi BOSS OFF, G 47dBi BOSS ON (Imballo singolo)	A	1
<b>SERIE NOVA (ANTENNE SPECIALI) - con Tecnologia TForce</b>		<b>TFORCE</b>	
144211	Antenna Terrestre DINOVA BOSS MIX VHF/UHF(C5-12/21-60) G 1/6dBi BOSS OFF, G 24/33dBi BOSS ON	B	1
144212	Antenna Terrestre DINOVA BOSS MIX VHF/UHF(C5-12/21-60) G 1/6dBi BOSS OFF, G 24/33dBi BOSS ON (Kit con accessori)	B	1
144011	Antenna Terrestre DINOVA BOSS UHF (C21-60) G 7dBi BOSS OFF, G 34dBi BOSS ON	B	1
144012	Antenna Terrestre DINOVA BOSS UHF (C21-60) G 7dBi BOSS OFF, G 34dBi BOSS ON (Kit con accessori)	B	1
144442	Antenna Terrestre OMNINOVA BOSS BI/FM/BIII/UHF(C3-12/21-60) G 17/16/25/25dBi BOSS ON (Kit con accessori)	B	1
<b>SERIE NOVA (ANTENNE SPECIALI)</b>			
144501	Antenna Terrestre CAMPNOVA BOSS FM/BIII/UHF G -2/10/22dBi BOSS ON (Kit con accessori)	B	1
<b>SERIE DA INTERNO - con Tecnologia TForce</b>		<b>TFORCE</b>	
★ 130101	Antenna Terrestre da Interno MIRA BOSS UHF (C21-60) G 18dBi	N	1
130340	Antenna Terrestre da Interno INNOVA BOSS MIX VHF/UHF (C5-12/21-60) G 17/20dBi (Cavo USB-microUSB per alimentazione 5V compresi)	N	1
130240	Antenna Terrestre da Interno INNOVA BOSS UHF (C21-60) G 20dBi (Cavo USB-microUSB per alimentazione 5V compresi)	N	1
<b>Q-BOSS</b>			
561901	Q-BOSS 790 "EasyF" UHF (C21-60) G 15dB Vu 101dBμV		10
<b>ACCESSORI PER ATTIVAZIONE BOSS TECH</b>			
560542	Amplificatore da Interno PicoKom 1i/2u "EasyF": 47...790MHz G 10/16dB Vu 98/102dBμV Autoregolabile + Teleelim.12V-150mA		1/10
579401	Alimentatori da Interno PicoKom 1i/2u "EasyF": 5...2400MHz 12V-200mA		1/10
5795	Alimentatori da Interno PicoKom 1i/2u "EasyF": 5...862MHz 24V-130mA		1/10
5504	Alimentatori da Interno 1i/2u "F": 5...862MHz 24V-130mA		1
550101	Alimentatori da Interno 1i/2u "F": 5...862MHz 12V-220mA		1
<b>ACCESSORI</b>			
4947	Scaricatore Atmosferico 90V 0...3GHz		1/20



▲ Q-BOSS



▲ OMNINOVA BOSS



▲ MIRA BOSS



**INTELLIGENZA  
ELEVATA AL MASSIMO**

SCOPRILA:  
[ellipse.televes.com](http://ellipse.televes.com)

Un nuovo concetto di antenna che elimina qualsiasi interferenza anche nel limite della banda TV, unendo una meccanica inossidabile al 100%, un design innovativo e la nuova generazione di TForce con filtro SAW.



Include l'alimentatore per attivare l'intelligenza



Cerca il marchio TForce sulla tua antenna intelligente a garanzia di una migliore qualità di ricezione!

TForce aumenta la copertura DTT dell'antenna, riceve segnali deboli senza il rischio di essere influenzati da segnali molto forti.

[it.televes.com/tforce](https://www.youtube.com/watch?v=it.televes.com/tforce)



▼ DAT BOSS MIX



▲ DINOVA BOSS MIX

(Con elementi estensibili per migliorare la ricezione in VHF)

# ANTENNE TERRESTRI

Art.	Descrizione		
<b>ANTENNE PASSIVE</b>			
<b>FM</b>			
1201	Antenna Terrestre FM 88...108MHz Circolare G 1dBi	A	1/5
<b>VHF, BANDA III E DAB</b>			
1050	Antenna Terrestre BIII/DAB 174...240MHz 3 Elementi G 8dBi (Imballo singolo)	A	1
105001	Antenna Terrestre BIII/DAB 174...240MHz 3 Elementi G 8dBi (Imballo multiplo)	A	5
106601	Antenna Terrestre V BIII (C5-12) 10 Elementi G 9dBi (Imballo singolo)	A	1/6
<b>MIX VHF/ UHF</b>			<b>LTE790</b>
111842	Antenna Yagi Edge MIX BIII/UHF (C5-12/21-60) 14 Elementi G 2/10dBi (Imballo singolo)	A	1/10
149302	Antenna Terrestre V ZENIT MIX BIII/UHF (C5-12 / 21-58/59/60 Taglio della banda configurabile) G 8,5/15dBi (Imballo multiplo)	A	10
149390	Antenna Terrestre V ZENIT MIX BIII/UHF G 8,5/15dBi + Amplificatore Palo 2i/1u "EasyF": BIII/DAB-UHF-UHF[dc] + Alimentatore PicoKom 1i/2u "EasyF" 12V-200mA. Kit MIX 1D con Art. 149302, 536040, 579401	A	1
<b>UHF</b>			<b>LTE790</b>
802440	Antenna Terrestre Yagi UHF (C21-60) 10 Elementi G 8,5dBi	A	15
111940	Antenna Terrestre Yagi Edge UHF (C21-60) 12 Elementi G 10dBi (Imballo multiplo)	A	15
112140	Antenna Terrestre L 790 UHF (C21-60) 18 Elementi G 13dBi	A	6
149202	Antenna Terrestre V ZENIT UHF (C21-58/59/60 Taglio della banda configurabile) G 15dBi (Imballo multiplo)	A	10
149290	Antenna Terrestre V ZENIT UHF G15dBi + Amplificatore Palo 3i/1u "EasyF": BIII/DAB-UHF-UHF[dc] + Alimentatori PicoKom 1i/2u "EasyF" 12V-200mA. Kit UHF 1D con Art.: 149201, 536041 e 579401	A	1
149291	2 Antenne Terrestri V ZENIT UHF G15dBi + Amplificatore Palo 4i/1u "EasyF": BIII/DAB-UHF-IV-V[dc] + Alimentatori PicoKom 1i/2u "EasyF" 12V-200mA. Kit UHF 2D con Art.: 149201, 53554034 e 579401	A	1
149292	Antenna Terrestre V ZENIT UHF G15dBi + Antenna Terrestre BIII/DAB G 8dBi + Amplificatore Palo 3i/1u "EasyF": BIII/DAB-UHF-UHF[dc] + Alimentatori PicoKom 1i/2u "EasyF" 12V-200mA. Kit U/VHF 2D con Art.: 149201, 1050, 536041 e 579401	A	1
108341	Antenna Terrestre Pannello UHF (C21-60) 4 Dipoli G 14dBi Nero	N	1
<b>ANTENNE PER L'ESTENSIONE DELLA RETE 4G</b>			
650101	Antenna 4GNOVA 4G/LTE 698...960/1700...2700MHz G 7dBi (0,7m "N" Femmina)	B	1
650102	Antenna 4GNOVA 4G/LTE 698...960/1700...2700MHz G 7dBi (7,5m "SMA" Maschio)	B	1
★ 650302	Kit: 2x Antenna MIMO 4G/LTE "SMA" 698...960/1700...2700MHz G 1/4dBi	N	1
<b>ANTENNE PER TELECOMUNICAZIONI</b>			
6620	Antenna Telecom. Mobile 1/4 Onda FM 68..174MHz INOX. 115cm		20
6632	Antenna Telecom. Mobile 1/4 Onda VHF 144..470MHz INOX 52cm		20

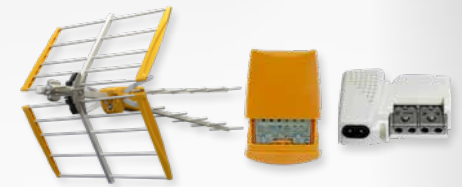

▲ Kit Antenna V ZENIT (Art. 149290)

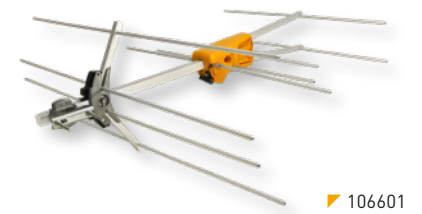

▼ 106601



▼ V ZENIT MIX



▼ V ZENIT



▼ 4GNOVA



▼ L 790



▼ Yagi Edge

## Come scegliere l'antenna NOVA giusta?

	ANTENNA	TIPO DI RICEZIONE	INSTALLAZIONI CONSIGLIATE PER	DA EVIDENZIARE
	<b>INOVA</b>	STATICA	 Luoghi speciali, Balconi, ecc.	■ Basso impatto visivo.
	<b>CAMPNOVA</b>	STATICA (Soste di lunga durata)	 Camper (Camping)	■ Basso impatto visivo. ■ Meccanica ottimizzata per utilizzo in camper.
	<b>OMNINOVA</b>	STATICA (Soste di corta durata)	 Camper e Barche	■ Non necessita di essere puntata.
	<b>4GNOVA</b>	STATICA	 Abitazione	■ Basso impatto visivo. ■ Ricezione del segnale LTE 4G per l'estensione della copertura.

## ANTENNE TERRESTRI

Art.	Descrizione		
<b>PALI E SUPPORTI</b>			
<b>PALI ZINCO+RPR</b>			
242001	Palo Zinco+RPR 1m x Ø 35mm x Spessore 1mm	G	6
3009	Palo Zinco+RPR 2,5m x Ø 40mm x Spessore 2mm	G	4
3072	Palo Zinco+RPR 3m x Ø 40mm x Spessore 2mm	G	4
3010	Palo Zinco+RPR 3m x Ø 45mm x Spessore 2mm	G	4
<b>PALI ZINCO+COLORE</b>			
3075	Palo Zinco+Rosso 3m x Ø 45mm x Spessore 2mm	R	4
<b>FERMA CAVO</b>			
2000	Ferma Cavo Coassiale Aperto (100 Unità)		1/10
4360	Ferma Cavo Coassiale Aperto (25 Unità) (Borsa B1)		10
2011	Ferma Cavo Coassiale Chiuso (100 Unità)		1/20
<b>CAVI TIRANTI ACCIAIO</b>			
2043	Cavo di Acciaio Galvanizzato Ø 2mm		100
3034	Cavo di Acciaio Galvanizzato Ø 4mm		100
3059	Cavo di Acciaio Galvanizzato Ø 5mm		100
306001	Cavo di Acciaio Galvanizzato Ø 6mm		200



▲ 242001



▲ 3009



▲ 3075



▲ 2000 / 4360



▲ 2011

### Cavi di acciaio galvanizzato (mm)

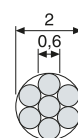

▲ 2043

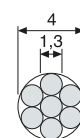

▲ 3034

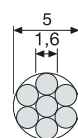

▲ 3059

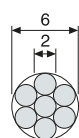

▲ 306001



ANTENNE SATELLITE

Art.	Descrizione		
<b>SERIE QSD (Quality Satellite Dish)</b>			
<b>PARABOLE OFFSET ALLUMINIO</b>			
7902	Parabola Offset Alta Qualità QSD 75 Alluminio G 38,5dBi (750x850mm) Arancione	A	1
790204	Parabola Offset Alta Qualità QSD 75 Alluminio G 38,5dBi (750x850mm) Bianca	B	1
790202	Parabola Offset Alta Qualità QSD 75 Alluminio G 38,5dBi (750x850mm) Grigio Antracite	GA	1
790203	Parabola Offset Alta Qualità QSD 75 Alluminio G 38,5dBi (750x850mm) Rosso Mattone	RM	1
7903	Parabola Offset Alta Qualità QSD 85 Alluminio G 39,5dBi (850x950mm) Arancione	A	1
790304	Parabola Offset Alta Qualità QSD 85 Alluminio G 39,5dBi (850x950mm) Bianca	B	1
790302	Parabola Offset Alta Qualità QSD 85 Alluminio G 39,5dBi (850x950mm) Grigio Antracite	GA	1
790303	Parabola Offset Alta Qualità QSD 85 Alluminio G 39,5dBi (850x950mm) Rosso Mattone	RM	1

<b>SERIE ISD (Inox Satellite Dish)</b>			
<b>PARABOLE OFFSET ALLUMINIO</b>			
793001	Parabola Offset ISD 630 Alluminio G 36,2dBi Arancione	A	1
793002	Parabola Offset ISD 630 Alluminio G 36,2dBi Bianca	B	1
793003	Parabola Offset ISD 630 Alluminio G 36,2dBi Grigio Antracite	GA	1
793004	Parabola Offset ISD 630 Alluminio G 36,2dBi Rosso Mattone	RM	1
793011	Parabola Offset ISD 630 Alluminio G 36,2dBi Arancione (Imballo multiplo)	A	10
793012	Parabola Offset ISD 630 Alluminio G 36,2dBi Bianca (Imballo multiplo)	B	10
793013	Parabola Offset ISD 630 Alluminio G 36,2dBi Grigio Antracite (Imballo multiplo)	GA	10
793014	Parabola Offset ISD 630 Alluminio G 36,2dBi Rosso Mattone (Imballo multiplo)	RM	10
793101	Parabola Offset ISD 830 Alluminio G 39dBi Arancione	A	1
793102	Parabola Offset ISD 830 Alluminio G 39dBi Bianca	B	1
793103	Parabola Offset ISD 830 Alluminio G 39dBi Grigio Antracite	GA	1
793104	Parabola Offset ISD 830 Alluminio G 39dBi Rosso Mattone	RM	1
793111	Parabola Offset ISD 830 Alluminio G 39dBi Arancione (Imballo multiplo)	A	5
793112	Parabola Offset ISD 830 Alluminio G 39dBi Bianca (Imballo multiplo)	B	5
793113	Parabola Offset ISD 830 Alluminio G 39dBi Grigio Antracite (Imballo multiplo)	GA	5
793114	Parabola Offset ISD 830 Alluminio G 39dBi Rosso Mattone (Imballo multiplo)	RM	5

<b>ANTENNE SATELLITE</b>			
<b>PARABOLE OFFSET ALLUMINIO</b>			
757401	Parabola Offset 1300 Alluminio G 42dBi Bianca (Imballo multiplo)	B	10

<b>ACCESSORI</b>			
799001	Riscalda Parabole 250x250mm (2 pannelli). Alimentazione a 230Vac (Scatola di connessioni e adattatori compresi)		1

Compatibilità dei supporti per parabole

Ø Supporto		35		45		48	60	
Parabola	Art.	7393	7349	7371	719202	757602	7576	719201
ISD		✓	✓	✓	✓	✓	✓	✓
QSD		✗	✓	✓	✓	✓	✓	✓
<b>Altre dimensioni tipiche</b>								
600		✓	✓	✓	✓	✗	✗	✗
800		✓	✓	✓	✓	✓	✓	✓
1000		✗	✗	✗	✓	✗	✓	✓
1100		✗	✗	✗	✗	✗	✓	✓
1300		✗	✗	✗	✗	✗	✓	✓

SERIE QSD



La parabola di alluminio di lunga durata, ricezione del segnale di qualità per la vita. Omologazione tedesca TÜV.

SERIE ISD



Questa nuova gamma di antenne paraboliche è costruita utilizzando alluminio, vetroresina e acciaio inossidabile per garantire la protezione contro la ruggine.

La sua struttura perfezionata e innovativa è stata studiata per facilitarne il montaggio.

[it.televes.com/630-830](http://it.televes.com/630-830)

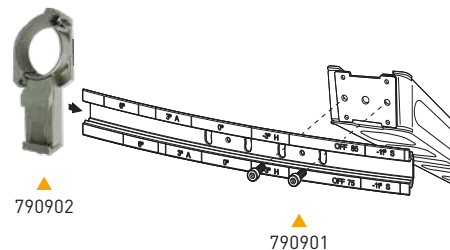
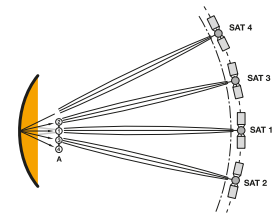



# ANTENNE SATELLITE

Art.	Descrizione		
<b>LNB</b>			
<b>OFFSET</b>			
7475	LNB Offset Single (Universale) Ha/Va/Hb/Vb G 60dB	A	1/10
747701	LNB Offset Quattro Ha-Va-Hb-Vb G 60dB	A	1/30
747802	LNB Offset Twin G 60dB (2 Uscite Ha/Va/Hb/Vb)	A	1/30
761001	LNB Offset Quad G 60dB (4 Uscite Ha/Va/Hb/Vb)	A	1/30
7613	LNB Offset Octo G 60dB (8 Uscite Ha/Va/Hb/Vb)	A	1/30
7611	LNB Offset Monoblocco (2 LNBs Universale) G 57dB Grigio. Solo Parabola 830	G	1/30
747321	dLNB Offset 1 Uscita dCSS 31Tp Statico, Grigio <sup>(1)</sup>	G	1
747322	dLNB Offset 1 Uscita 8xSCR/dCSS+8xdCSS Dinamico, Grigio <sup>(1)</sup>	G	1
<b>FIBRA OTTICA</b>			
2353	LNB Ottico Offset 1310nm "FC/PC" G 72dB Po 7dBm (fino a 32 convertitori), Grigio	G	1
<b>ACCESSORI</b>			
723301	Programmatore per dLNB		1
7450	Iniettore di Corrente 10...2150MHz 1...24Vdc-1,5A		1/20
732150	Cavo di Corrente "F"-Jack Femmina 0,4m		1
732151	Kit per dCSS: Iniettore di Corrente 10...2150MHz 24Vdc-1A + Alimentatore 12V-0,8A + Cavo di Corrente "F"-Jack Femmina 0,4m		1
7485	Amplificatore di Linea 1i/1u "F": UHF/IF[dc] G-2,5/20dB Vu 112,5dBμV		1/10
7268	Switch DiSEqC 2.0 2i/1u 0...2400MHz		1/10
2417	Attenuatore Fisso "F" 12dB 5..2400MHz Passaggio DC		1
<b>SUPPORTI E FISSAGGI</b>			
<b>SUPPORTI GALVANIZZATI A CALDO</b>			
757602	Supporto "T" Galvanizzato a Caldo Installazione Terra 1000x200mm / Ø48mm x Spessore 2,9mm	G	1
<b>SUPPORTI GALVANIZZATI</b>			
719201	Supporto "Y" Galvanizzato per Installazione Parete/Terra 551x439mm o 620x247mm / Ø 60mm x Spessore 1,5mm	G	5
719202	Supporto "Y" Galvanizzato per Installazione Parete/Terra 728x473mm o 720x481mm / Ø 45mm x Spessore 1,5mm	G	1
<b>SUPPORTI ZINCO+RPR</b>			
7393	Supporto "L" Zinco+RPR Installazione Parete 284x194mm / Ø 35mm x Spessore 1,5mm	G	10
7349	Supporto "L" Zinco+RPR Installazione Parete 380x350mm / Ø 45mm x Spessore 1,5mm	G	5
7371	Supporto "L" Zinco+RPR Installazione Parete 500x450mm / Ø 45mm x Spessore 2mm	G	5
7576	Supporto "T" Zinco+RPR Installazione Terra 750x200mm / Ø 60mm x Spessore 2,9mm	G	1
<b>BASE</b>			
7409	Accessorio Zinco+RPR da Murare per Art. 7576/02, Altezza 200mm	G	1
<b>SUPPORTI MULTISAT</b>			
790901	Supporto Multisat Fino a 4 Sat. per Parabole QSD Compreso Barra (Fino a 20°) + 1 Supporto per LNB (790902)		1/10
790902	Supporto LNB per Parabole Serie QSD		1/10



▲ 7393

▲ 7349



▲ 7371

▲ 7576

### Supporti galvanizzati

Art.	Parete	Terra
719201	551 x 439 mm	620 x 247 mm
719202	728 x 473 mm	720 x 481 mm

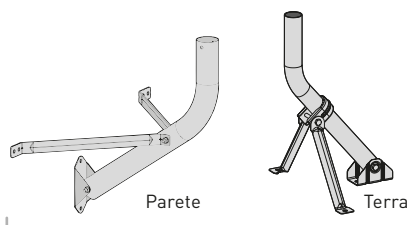

Parete

Terra



▲ 7475 (SINGLE)

▲ 747802 (TWIN)



▲ 747701 (QUATTRO)

▲ 761001 (QUAD)



▲ 7613 (OCTO)

▲ 7611



▲ 747321

▲ 723301



▲ 2353



▲ 7450



▲ 757602



▲ 7485



▲ 7268



▲ 790901

(1) Compatibile con Sky Italia e Tivùsat.

Art.	Descrizione		
<b>TRALICCIO PACK</b>			
<b>KIT TRALICCIO COMPLETO</b>			
306501	Traliccio PACK Galvanizzato+Arancione 2,2m (Palo e Accessori compresi)	<b>A</b>	1
<b>TRALICCI 180 SE</b>			
<b>SEZIONI ZINCO+RPR</b>			
3014	Sezione Superiore Tralici 180 SE Zinco+RPR 1,25m (Ømax palo 35mm)	<b>G</b>	1
3015	Sezione Superiore Tralici 180 SE Zinco+RPR 2,5m con Anello (Ømax palo 35mm)	<b>G</b>	1
3017	Sezione Intermedia Tralici 180 SE Zinco+RPR 2,5m	<b>G</b>	1
<b>ACCESSORI</b>			
3019	Base Fissa da Incasso Tralici 180 SE Zinco+RPR	<b>G</b>	1
3020	Base Fissa da Avvitare Tralici 180 SE Zinco+RPR	<b>G</b>	1
<b>TRALICCI 180</b>			
<b>SEZIONI ZINCO+RPR</b>			
3021	Sezione Superiore Tralici 180 Zinco+RPR 1m (Ømax palo 46mm)	<b>G</b>	1
3032	Sezione Superiore Tralici 180 Zinco+RPR 3m (Ømax palo 46mm)	<b>G</b>	1
3031	Sezione Intermedia Tralici 180 Zinco+RPR 3m	<b>G</b>	1
3037	Sezione Inferiore Basculante Tralici 180 Zinco+RPR 3m	<b>G</b>	1
<b>SEZIONI GALVANIZZATE A CALDO</b>			
303201	Sezione Superiore Tralici 180 G.C. 3m (Ømax palo 46mm)	<b>G</b>	1
303101	Sezione Intermedia Tralici 180 G.C. 3m	<b>G</b>	1
303701	Sezione Inferiore Basculante Tralici 180 G.C. 3m	<b>G</b>	1
<b>ACCESSORI</b>			
3058	Anello Controventatura Tralici 180/360 Zinco+RPR	<b>G</b>	20
305801	Anello Controventatura Tralici 180/360 G.C.	<b>G</b>	20
3029	Perni Tralici 180 Zinco+RPR per Base Fissa (Art. 3038)	<b>G</b>	1
3038	Base Fissa da Avvitare/Incasso (con perni) Tralici 180 Zinco+RPR	<b>G</b>	1
303801	Base Fissa da Avvitare/Incasso (con perni) Tralici 180 G.C.	<b>G</b>	1
3048	Base Basculante da Incasso Tralici 180 Zinco+RPR	<b>G</b>	1
304801	Base Basculante da Incasso Tralici 180 G.C.	<b>G</b>	1
305001	Cube Strutturale Tralici 180 Zinco+RPR 200mm	<b>G</b>	1
3034	Cavo di Acciaio Galvanizzato Ø 4mm		100
<b>TRALICCIO Q1500 (Acciaio-Inox) Minimo Ingombro</b>			
<b>KIT TRALICCIO COMPLETO</b>			
3049	Kit Traliccio Q1500 Acciaio Inossidabile 14,5m Accessori in Acciaio Inox compresi (Venti a 1,5m)		1
304910	Basi Traliccio Q1500 Acciaio Inossidabile (1 base per Traliccio e 3 basi per Venti)		1

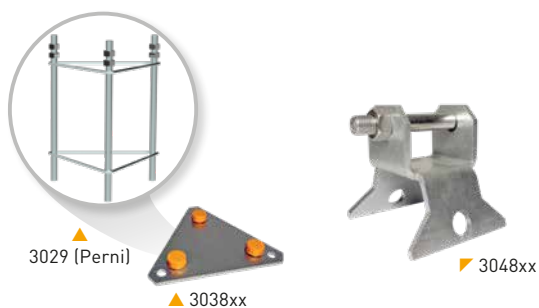

### Tipi di finitura

<b>G</b>	<b>G.C.</b>	Galvanizzazione a Caldo
<b>G</b>	<b>Zinc + RPR</b>	Zincatura + Rivestimento protettivo reagente
<b>B</b> <b>R</b>	<b>G.C. + Pittura</b>	Galvanizzazione a Caldo + Verniciatura a forno con polvere elettrostatica di poliestere
<b>B</b> <b>R</b>	<b>Zinco + Pittura</b>	Zincatura + Verniciatura a forno con polvere elettrostatica di poliestere

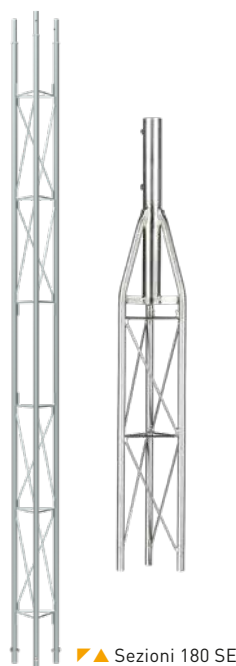

▲ Sezioni 180 SE



▲ Traliccio Pack  
(Compatibile con supporto Art. 7349)

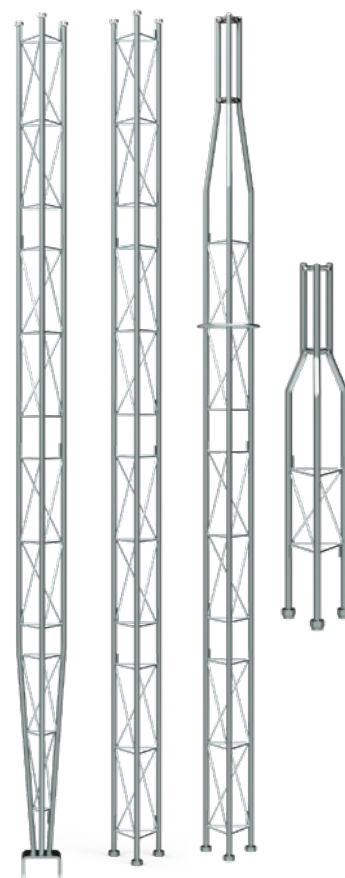

▲ Sezioni 180



▲ Traliccio Q1500 (Acciaio Inossidabile)  
(Art. 3049 + 304910)

# TRALICCI

Art.	Descrizione		
<b>TRALICCI 360</b>			
<b>SEZIONI ZINCO+RPR</b>			
3085	Sezione Superiore Tralici 360 Zinco+RPR 3m (Ømax palo 52mm)	G	1
3087	Sezione Intermedia Tralici 360 Zinco+RPR 3m	G	1
3086	Sezione Inferiore Basculante Tralici 360 Zinco+RPR 3m	G	1
<b>SEZIONI ZINCO+PITTURA</b>			
308501	Sezione Superiore Tralici 360 Zinco+Rosso 3m (Ømax palo 52mm)	R	1
308502	Sezione Superiore Tralici 360 Zinco+Bianca 3m (Ømax palo 52mm)	B	1
308701	Sezione Intermedia Tralici 360 Zinco+Rosso 3m	R	1
308702	Sezione Intermedia Tralici 360 Zinco+Bianca 3m	B	1
308601	Sezione Inferiore Basculante Tralici 360 Zinco+Rosso 3m	R	1
308602	Sezione Inferiore Basculante Tralici 360 Zinco+Bianca 3m	B	1
<b>SEZIONI GALVANIZZATE A CALDO</b>			
308503	Sezione Superiore Tralici 360 G.C. 3m (Ømax palo 52mm)	G	1
308703	Sezione Intermedia Tralici 360 G.C. 3m	G	1
308603	Sezione Inferiore Basculante Tralici 360 G.C. 3m	G	1
<b>SEZIONI GALVANIZZATE A CALDO+PITTURA</b>			
308504	Sezione Superiore Tralici 360 G.C.+Rosso 3m (Ømax palo 52mm)	R	1
308704	Sezione Intermedia Tralici 360 G.C.+Rosso 3m	R	1
308705	Sezione Intermedia Tralici 360 G.C.+Bianca 3m	B	1
308604	Sezione Inferiore Basculante Tralici 360 G.C.+Rosso 3m	R	1
308605	Sezione Inferiore Basculante Tralici 360 G.C.+Bianca 3m	B	1
<b>ACCESSORI</b>			
3088	Base Basculante da Incasso Tralici 360 Zinco+RPR	G	1
308801	Base Basculante da Incasso Tralici 360 G.C.	G	1
3089	Base Fissa da Incasso Tralici 360 Zinco+RPR	G	1
308901	Base Fissa da Incasso Tralici 360 G.C.	G	1
3058	Anello Controventatura Tralici 180/360 Zinco+RPR	G	20
305801	Anello Controventatura Tralici 180/360 G.C.	G	20
3059	Cavo di Acciaio Galvanizzato Ø 5mm		100
<b>TRALICCI 450</b>			
<b>SEZIONI ZINCO+PITTURA</b>			
3133	Sezione Superiore Tralici 450 Zinco+Rosso 3m (Ømax palo 62mm)	R	1
3131	Sezione Intermedia Tralici 450 Zinco+Rosso 3m	R	1
313101	Sezione Intermedia Tralici 450 Zinco+Bianco 3m	B	1
3132	Sezione Intermedia Rinforzato Tralici 450 Zinco+Rosso 3m	R	1
313201	Sezione Intermedia Rinforzato Tralici 450 Zinco+Bianco 3m	B	1
3130	Sezione Inferiore Basculante Rinforzato Tralici 450 Zinco+Rosso 3m	R	1
<b>SEZIONI GALVANIZZATE A CALDO+PITTURA</b>			
313301	Sezione Superiore Tralici 450 G.C.+Rosso 3m (Ømax palo 62mm)	R	1
313102	Sezione Intermedia Tralici 450 G.C.+Rosso 3m	R	1
313103	Sezione Intermedia Tralici 450 G.C.+Bianco 3m	B	1
313202	Sezione Intermedia Rinforzato Tralici 450 G.C.+Rosso 3m	R	1
313203	Sezione Intermedia Rinforzato Tralici 450 G.C.+Bianco 3m	B	1
313001	Sezione Inferiore Basculante Rinforzato Tralici 450 G.C.+Rosso 3m	R	1
<b>ACCESSORI</b>			
3134	Base Basculante da Incasso/Avvitare (con piastra) Tralici 450 Zinco+Rosso	R	1
313401	Base Basculante da Incasso/Avvitare (con piastra) Tralici 450 G.C.+Rosso	R	1
312901	Piastra di Superficie Tralici 450/550 per Base Basculante (Art. 3134xx e 3142/01) Zinco+RPR	G	1
313501	Base Fissa da Incasso 450 Tralici Zinco+RPR	G	1
313502	Base Fissa da Incasso 450 Tralici G.C.	G	1
3144	Anello di Controventatura Tralici 450/550 Zinco+RPR	G	1
314401	Anello di Controventatura Tralici 450/550 G.C.	G	1
306001	Cavo di Acciaio Galvanizzato Ø 6mm		200

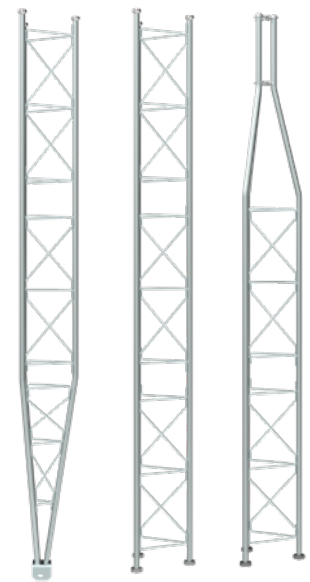

▲ Sezioni 360

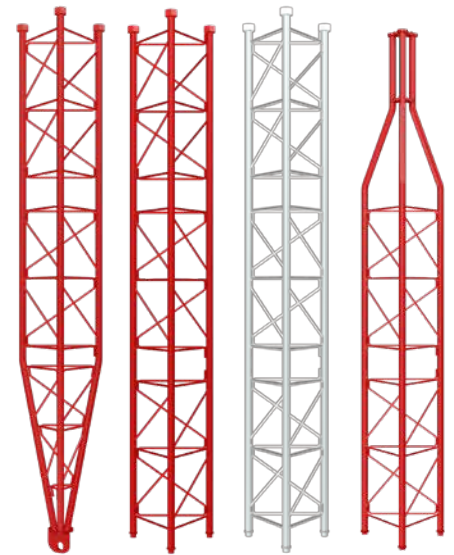
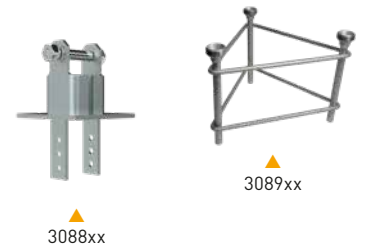

▲ Sezioni 450

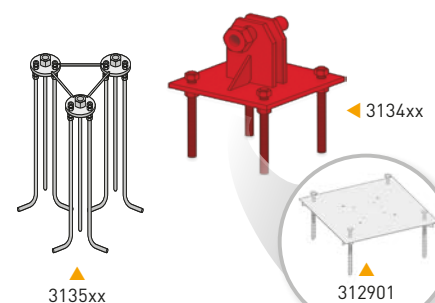

# TRALICCI

Televes

Art.	Descrizione		
<b>TRALICCI 550</b>			
<b>SEZIONI ZINCO+PITTURA</b>			
3141	Sezione Transizione Tralicci 550 a 450 Zinco+Rosso 3m	R	1
3140	Sezione Intermedia Tralicci 550 Zinco+Rosso 3m	R	1
314001	Sezione Intermedia Tralicci 550 Zinco+Bianco 3m	B	1
313901	Sezione Inferiore Basculante Tralicci 550 Zinco+Rosso 3m	R	1
<b>SEZIONI GALVANIZZATE A CALDO+PITTURA</b>			
314101	Sezione Transizione Tralicci 550 a 450 G.C.+Rosso 3m	R	1
314002	Sezione Intermedia Tralicci 550 G.C.+Rosso 3m	R	1
314003	Sezione Intermedia Tralicci 550 G.C.+Bianco 3m	B	1
313902	Sezione Inferiore Basculante Tralicci 550 G.C.+Rosso 3m	R	1
<b>ACCESSORI</b>			
3142	Base Basculante da Incasso/Avvitare (con piastra) Tralicci 550 Zinc+Rosso	R	1
314201	Base Basculante da Incasso/Avvitare (con piastra) Tralicci 550 G.C.+Rosso	R	1
312901	Piastra di Superficie Tralicci 450/550 per Base Basculante (Art. 3134xx e 3142/01) Zinco+RPR	G	1
3143	Base Fissa da Incasso Tralicci 550 Zinco+RPR	G	1
314301	Base Fissa da Incasso Tralicci 550 G.C.	G	1
3144	Anello di Controventatura Tralicci 450/550 Zinco+RPR	G	1
314401	Anello di Controventatura Tralicci 450/550 G.C.	G	1
306001	Cavo di Acciaio Galvanizzato Ø 6mm		200
<b>TRALICCI 450XL - RINFORZATO <sup>(1)</sup></b>			
<b>SEZIONI GALVANIZZATE A CALDO+PITTURA</b>			
313311	Sezione Superiore Tralicci 450XL G.C.+Rosso 3m (Ømax palo 62mm)	R	1
313112	Sezione Intermedia Tralicci 450XL G.C.+Rosso 3m	R	1
313113	Sezione Intermedia Tralicci 450XL G.C.+Bianco 3m	B	1
313212	Sezione Intermedia Rinforzato Tralicci 450XL G.C.+Rosso 3m	R	1
313213	Sezione Intermedia Rinforzato Tralicci 450XL G.C.+Bianco 3m	B	1
313011	Sezione Inferiore Basculante Rinforzato Tralicci 450XL G.C.+Rosso 3m	R	1
<b>ACCESSORI</b>			
313412	Base Basculante da Incasso/Avvitare (con piastra) Tralicci 450XL G.C.+Rosso	R	1
312901	Piastra di Superficie Tralicci 450/550 per Base Basculante (Art. 3134xx e 3142xx) Zinco+RPR	G	1
★ 314502	Piastra da Interramento Tralicci 450XL con Anello di Controventatura G.C.	G	1
<b>TRALICCI 550XL - RINFORZATO <sup>(1)</sup></b>			
<b>SEZIONI GALVANIZZATE A CALDO+PITTURA</b>			
313810	Sezione Punta Tralicci 550XL Rinforzato G.C.+Rosso 0,25m (Ømax palo 62mm)	R	1
314010	Sezione Intermedia Tralicci 550XL Rinforzato G.C.+Rosso 3m	R	1
314011	Sezione Intermedia Tralicci 550XL Rinforzato G.C.+Bianco 3m	B	1
313911	Sezione Inferiore Basculante Tralicci 550XL Rinforzato G.C.+Rosso 3m	R	1
<b>ACCESSORI</b>			
314210	Base Basculante da Incasso Tralicci 550XL Rinforzata G.C.+Rosso	R	1
314401	Anello di Controventatura Tralicci 450/550 G.C.	G	1

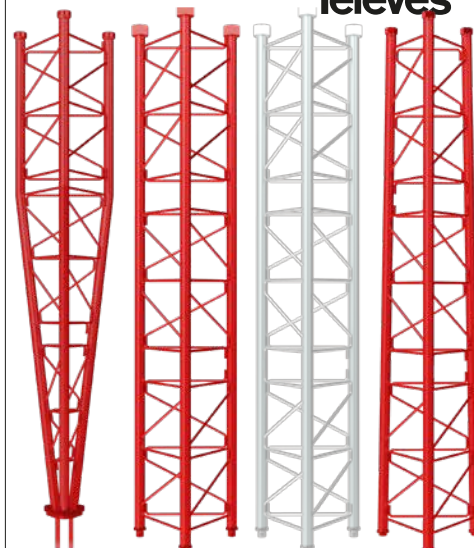

▲ Sezioni 550

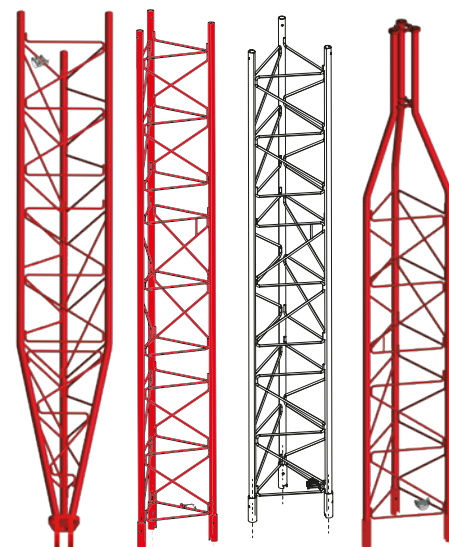

▲ Sezioni 450XL - Rinforzato

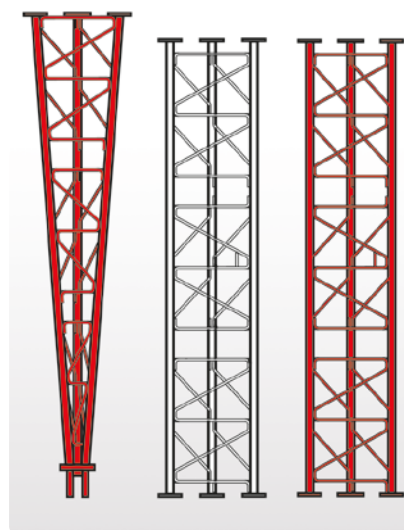

▲ Sezioni 550XL - Rinforzato

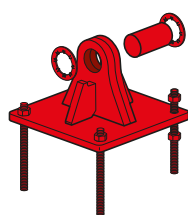

▲ 314210  
(G.C.+Rosso)



▲ 313810  
(G.C.+Rosso)

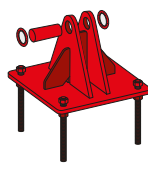

▲ 3142xx

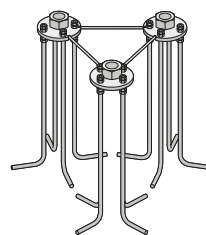

▲ 3143xx

(1) A causa del loro sistema di fissaggio, le sezioni di questi tralicci non sono compatibili con altre gamme dei nostri tralicci.



## FILTRI E MISCELATORI

Art.	Descrizione		
<b>FILTRI LTE</b>			
<b>CONNETTORE "EasyF"</b>			
★ 405202	Filtro LTE Att. Netta (HR) "EasyF" 47...694MHz VHF/UHF (C21-48) Esterno	LTE700	1/10
★ 405203	Filtro LTE Att. Netta (HR) "EasyF" 47...694MHz VHF/UHF (C21-48) Esterno, Passaggio DC	LTE700	1/10
405101	Filtro LTE Att. Media (MR) "EasyF" 470...774MHz UHF (C21-58) Esterno	LTE790	1/10
405402	Filtro LTE Att. Netta (HR) "EasyF" 47...782MHz VHF/UHF (C21-59) Esterno	LTE790	1/10
405403	Filtro LTE Att. Netta (HR) "EasyF" 47...782MHz VHF/UHF (C21-59) Esterno, Passaggio DC	LTE790	1/10
405401	Filtro LTE Att. Netta (HR) "EasyF" 47...790MHz VHF/UHF (C21-60) Esterno	LTE790	1/10
<b>CONNETTORE "F"</b>			
★ 403220	Filtro LTE Att. Netta (HR) "F" 47...694MHz VHF/UHF (C21-48) Interno	LTE700	1/10
403101	Filtro LTE Att. Media (MR) "F" 470...774MHz UHF (C21-58) Interno	LTE790	1/10
403402	Filtro LTE Att. Netta (HR) "F" 47...782MHz VHF/UHF (C21-59) Interno	LTE790	1/10
403401	Filtro LTE Att. Netta (HR) "F" 47...790MHz VHF/UHF (C21-60) Interno	LTE790	1/10
403302	Filtro di Microcavità LTE Att. Molto Netta (VHR) "F" 5...782MHz VHF/UHF (C21-59) Selettivo, Interno	LTE790	1/14
403301	Filtro di Microcavità LTE Att. Molto Netta (VHR) "F" 5...790MHz VHF/UHF (C21-60) Selettivo, Interno	LTE790	1/14
403304	Filtro di Microcavità LTE Att. Ultra Netta (UHR) "F" 5...782MHz VHF/UHF (C21-59) Selettivo, Interno	LTE790	1/10
4163	Scatola da Esterno Grigio Modello Grande Dimensioni: Esterne 136x127x45mm Interne 125x97x35mm		1/5
<b>CONNETTORE "IEC"</b>			
★ 403210	Filtro LTE Att. Netta (HR) "IEC" 47...694MHz VHF/UHF (C21-48) Interno	LTE700	1/10
404411	Filtro LTE Att. Media (MR) "IEC" 470...774MHz UHF (C21-58) Interno (Borsa B3)	LTE790	10
404401	Filtro LTE Att. Netta (HR) "IEC" 47...782MHz VHF/UHF (C21-59) Interno	LTE790	10
404412	Filtro LTE Att. Netta (HR) "IEC" 47...790MHz VHF/UHF (C21-60) Interno (Borsa B3)	LTE790	10
404490	Cavo Coaxial Flessibile "IEC" Maschio-Femmina 0,1m Nero (Blister P)	N	10
<b>MISCELATORI</b>		<b>LTE790</b>	
<b>TERRESTRE</b>			
404010	Miscelatore da Palo 3i/1u "EasyF": BI/FM-BIII/DAB-UHF[dc]		1/10
404110	Miscelatore da Palo 3i/1u "EasyF": VHF-UHF[dc]-UHF		1/10
<b>TERRESTRE + SAT</b>			
745210	Miscelatore MATV-IF 2i/1u "F": 47..790-950..2400MHz[dc]		1/10
745220	Mini-miscelatore MATV-IF 2i/1u "EasyF": 47..790-950..2400MHz[dc]		10
<b>TERRESTRE + 2 SAT</b>			
740710	Miscelatore Divisore (47...790/950...2400MHz[dc]) 3i/2u "F": IF1-MATV-IF2 / IF1+MATV-IF2+MATV		1/10

## FILTRI LTE/5G

**LTE 700 READY**

Adeguamento per LTE/5G  
Impediscono il passaggio dei segnali LTE/5G ai dispositivi attivi posti a valle.

Formato "EasyF"

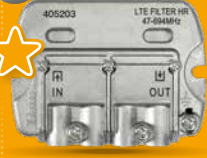

▲ 405202/03

Formato Plug-In ("F" e "IEC")



▲ 403220      ▲ 403210



▲ 417801

▲ Mini-miscelatore (745220)  
57 x 47 x 13 mm



▲ 745210



▲ 740710



Art.	Descrizione	
<b>AMPLIFICAZIONE DA PALO</b>		
<b>SERIE NANOKOM</b>		<b>LTE790</b>
561401	Amplificatore Palo NanoKom 3i/1u "EasyF": UHF-UHF[dc]-IFmix[dc] G 28-28- [-2,5]dB Vu 108dB $\mu$ V Alim. 12...24V (Passaggio DC Commutabile)	1/10
561501	Amplificatore Palo NanoKom 3i/1u "EasyF": BIII/UHF[dc]-FMmix-IFmix[dc] G 18/28- [-1,5] - [-2,5]dB Vu 106/108dB $\mu$ V c/USOS. Alim. 12...24V (Passaggio DC Commutabile)	1/10
561601	Amplificatore Palo NanoKom 3i/1u "EasyF": UHF[dc]-VHFmix-IFmix[dc] G 24- [-1,5] - [-2,5]dB Vu 104dB $\mu$ V c/USOS. Alim. 12...24V (Passaggio DC Commutabile)	1/10
561701	Amplificatore Palo NanoKom 3i/1u "EasyF": UHF[dc]-UHF-VHFmix G 28-28- [-1,5]dB Vu 108dB $\mu$ V Alim. 12...24V (Passaggio DC Commutabile)	1/10
561801	Amplificatore Palo NanoKom 3i/1u "EasyF": BIII-UHF[dc]-FMmix G 18-28- [-1,5]dB Vu 106/108dB $\mu$ V c/USOS. Alim. 12...24V (Passaggio DC Commutabile)	1/10
<b>ALTO GUADAGNO - ALTO LIVELLO DI USCITA - ALIMENTAZIONE 24V</b>		<b>LTE790</b>
535640	Amplificatore da Palo 1i/1u "EasyF": FM/BIII/DAB/UHF[dc] G 15/31/31/41dB Vu 116dB $\mu$ V Alim. a 24V (Passaggio DC Commutabile)	1/5
535740	Amplificatore da Palo 3i/1u "EasyF": FM-BIII/DAB-UHF[dc] G 15-32/32-42dB Vu 116dB $\mu$ V Alim. a 24V (Passaggio DC Commutabile)	1/5
535840	Amplificatore Palo 4i/1u "EasyF": BFM-BIII/DAB-UHF-UHF[dc] G 15-32/32-41-41dB Vu 116dB $\mu$ V Alim. a 24V (Passaggio DC Commutabile)	1/5
<b>BASSO GUADAGNO - ALTO LIVELLO DI USCITA - ALIMENTAZIONE 12V</b>		<b>LTE790</b>
536040	Amplificatore Palo 2i/1u "EasyF": LOG[dc]-UHF[dc] G 26/26/26-26dB Vu 114dB $\mu$ V Alim. a 12V (Passaggio DC Commutabile)	1/5
536041	Amplificatore Palo 3i/1u "EasyF": BIII/DAB-UHF-UHF[dc] G 26/26-26-26dB Vu 114dB $\mu$ V Alim. a 12V (Passaggio DC Commutabile)	1/5
53554034	Amplificatore da Palo 4i/1u: BIII/DAB-21...34-35...60-UHF [dc tutte] G 26-26-26-28dB Vu 114dB $\mu$ V Alim. a 12V	1/5
53554040	Amplificatore da Palo 4i/1u: BIII/DAB-21...40-41...60-UHF [dc tutte] G 26-26-26-28dB Vu 114dB $\mu$ V Alim. a 12V	1/5
<b>SERIE IF-MIX: GUADAGNO VARIABILE - BASSO LIVELLO DI USCITA - ALIMENTAZIONE 12...24V</b>		
5354	Amplificatore da Palo 2i/4u "EasyF": UHF/Vmix[dc]-IFmix[dc] G 20/[-9] - [-12]dB Vu 93dB $\mu$ V Alim. a 12...24V	1/5
<b>ALIMENTATORI DA INTERNO: SERIE PICOKOM</b>		
579401	Alimentatori da Interno PicoKom 1i/2u "EasyF": 5...2400MHz 12V-200mA	1/10
5795	Alimentatori da Interno PicoKom 1i/2u "EasyF": 5...862MHz 24V-130mA	1/10
5796	Alimentatori da Interno PicoKom 1i/1u "EasyF" IFmix: 5...2500MHz 12V-220mA	1/10
<b>ALIMENTATORI DA INTERNO</b>		
5504	Alimentatori da Interno 1i/2u "F": 5...862MHz 24V-130mA	1
550101	Alimentatori da Interno 1i/2u "F": 5...862MHz 12V-220mA	1
<b>KIT: AMPLIFICATORE DA PALO + ALIMENTATORI</b>		
536042	Amplificatore Palo 3i/1u "EasyF": BIII/DAB-UHF-UHF[dc] + Alimentatori PicoKom 1i/2u "EasyF" 12V-200mA. Kit con Art.: 536041 e 579401	<b>LTE790</b> 1

## SERIE NANOKOM DA PALO



Dimensioni: 90 x 80 x 38mm

Una gamma di amplificatori da palo dallo chassis ridotto, a bassissimo rumore e regolazione automatica del livello di uscita (Sistema USOS).

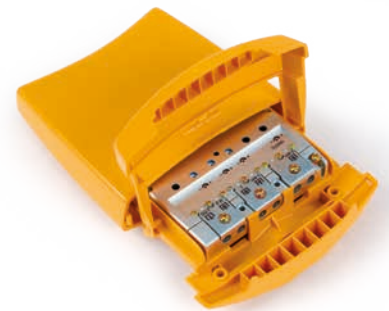

▲ Amplificatore da palo  
126 x 134 x 38 mm



▲ Alimentatori da Interno:  
Connettori "F"  
145 x 35 x 45 mm



▲ 579401

Un'unica uscita collegata, perdite <1.5dB tip.  
Due uscite collegate, perdite 4-6dB tip.



▲ Alimentatori da Interno:  
Serie PicoKom  
90 x 68 x 28 mm

## AMPLIFICAZIONE

Art.	Descrizione		
<b>AMPLIFICATORI DA INTERNO MATV (47...790/862MHz)</b>			
<b>CONNETTORE "EasyF": SERIE PICOKOM</b>			<b>LTE790</b>
560541	Amplificatore da Interno PicoKom 1i/1u "EasyF": 47...790MHz G 14/20dB Vu 102/106dBµV Autoregolabile + Telealim.12V-150mA		1/10
560542	Amplificatore da Interno PicoKom 1i/2u "EasyF": 47...790MHz G 10/16dB Vu 98/102dBµV Autoregolabile + Telealim.12V-150mA		1/10
560543	Amplificatore da Interno PicoKom 1i/(2u+TV) "EasyF": 47...790MHz G 10/16dB Vu 98/102dBµV Autoregolabile + Telealim.12V-150mA		1/10
<b>CONNETTORE "IEC"</b>			<b>LTE790</b>
552740	Amplificatore da Interno 1i/1u "IEC": 47...790MHz G 25dB Vu 112dBµV (Blister T1)		8
552840	Amplificatore da Interno 1i/(2u+TV) "IEC": 47...790MHz G 20dB Vu 106dBµV + Uscita per Presa TV G 12dB (Blister T1)		8
552940	Amplificatore da Interno 1i/(4u+TV) "IEC": 47...790MHz G 16dB Vu 102dBµV + Uscita per Presa TV G 11dB (Blister T1)		8
<b>CONNETTORE "F"</b>			
552240	Amplificatore da Interno 1i/(2u+TV) "F": 47...790MHz G 20dB Vu 106dBµV + Uscita per Presa TV G 12dB (Blister T1)	<b>LTE790</b>	8
552340	Amplificatore da Interno 1i/(4u+TV) "F": 47...790MHz G 16dB Vu 102dBµV + Uscita per Presa TV G 11dB (Blister T1)	<b>LTE790</b>	8
5531	Amplificatore da Interno 1i/6u "F": 5...862MHz G 16dB Vu 103dBµV (Blister T1)		8
553241	Amplificatore da Interno 1i/2u "F": 47...790MHz G 20dB Vu 110dBµV + Telealim. 12V-100mA	<b>LTE790</b>	1
<b>AMPLIFICATORI DA INTERNO SMATV (47...2150MHz)</b>			
<b>CONNETTORE "EasyF": SERIE PICOKOM</b>			
560601	Amplif. Interno PicoKom 1i/2u "EasyF": 47..862/950..2150MHz G15/23dB Vu 97/106dBµV Autoregolabile e Telealim.12V-150mA		1/10
<b>CONNETTORE "F"</b>			
5530	Amplificatore Interno 1i/(2u+TV) "F": 5..30/47..862/950..2150MHz G (-9)/19/21dB Vu 111/114dBµV +Uscita Presa TV G (-16)/11/13dB (Blister T1)		8



▲ Amplificatore da Interno:  
Serie PicoKom  
90 x 68 x 28 mm



▲ Amplificatore da Interno:  
Connettori "IEC"  
145 x 35 x 45 mm

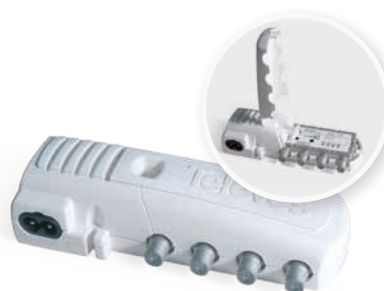

▲ Amplificatore da Interno:  
Connettori "F"  
145 x 35 x 45 mm

Art.	Descrizione	
<b>CENTRALINO: SERIE MINIKOM "EasyF"</b>		<b>LTE790</b>
<b>TERRESTRE - MATV</b>		
562501	Amplificatore MiniKom MATV 3i/1u "EasyF": FM-VHF-UHF G 15-(22 32)-(30 40)dB Vu 120-121-124dB $\mu$ V Tealim. 12V-200mA (Passaggio DC Commutabile)	1
562401	Amplificatore MiniKom MATV 4i/1u "EasyF": FM-VHF-UHF-UHF G 15-(22 32)-(26 36)-(26 36)dB Vu 120-121-124-124dB $\mu$ V Tealim. 12V-200mA (Passaggio DC Commutabile)	1
562301	Amplif. MiniKom 5i/1u "EasyF": FM-V-U-21..36-38..60 G 15-(22 32)-(26 36)-(24 34)-(24 34)dB Vu 120-121-124-124-124dB $\mu$ V Tealim. 12V-200mA (Passaggio DC Commutabile)	1
562302	Amplif. MiniKom 5i/1u "EasyF": FM-V-U-21..32-36..60 G 15-(22 32)-(26 36)-(24 34)-(24 34)dB Vu 120-121-124-124-124dB $\mu$ V Tealim. 12V-200mA (Passaggio DC Commutabile)	1
562303	Amplif. MiniKom 5i/1u "EasyF": FM-V-U-21..40-41..60 G 15-(22 32)-(26 36)-(24 34)-(24 34)dB Vu 120-121-124-124-124dB $\mu$ V Tealim. 12V-200mA (Passaggio DC Commutabile)	1
<b>TERRESTRE + SATELLITE - SMATV</b>		
562601	Amplificatore MiniKom MATV+IF 4i/1u "EasyF": FM-VHF-UHF-IF G 15-(21 31)-(27 37)-35dB Vu 121-121-122-119dB $\mu$ V Tealim. 12V-200mA (Passaggio DC Commutabile)	1
562201	Amplificatore MiniKom MATV+IF 5i/1u "EasyF": FM-VHF-UHF-UHF-IF G 15-(21 31)-(24 34)-(24 34)-35dB Vu 121-121-122-122-119dB $\mu$ V Tealim. 12V-200mA (Passaggio DC Commutabile)	1
<b>CENTRALINO: SERIE MINIKOM "F"</b>		
<b>TERRESTRE - MATV: LINEA</b>		
537302	Amplificatore MiniKom MATV 1i/1u "F": 47...454/470..862MHz G 20 30 27 37 37)dB Vu 121/123dB $\mu$ V (Bassa Potenza)	1
<b>TERRESTRE - MATV</b>		
539201	Amplificatore MiniKom MATV 4i/1u "F": FM-BIII/DAB-UHF-UHF G 15-(20 30)-(27 37)-(27 37)dB Vu 121-121-124-124dB $\mu$ V Tealim. 12V-70mA	1
<b>TERRESTRE + SATELLITE - SMATV</b>		
5396	Amplificatore MiniKom MATV+IF 4i/1u "F": BI/FM-BIII-UHF-IF G 33/20-35-40-35...42dB Vu 112-112-115-121dB $\mu$ V Tealim. 12V-70mA	1
5363	Amplificatore MiniKom IF + MATV 2i/1u "F": (47...862)-(950...2150)MHz G -1,5-35..45dB Vu(FI) 124dB $\mu$ V	1
<b>CANALE DI RITORNO + TERRESTRE + SATELLITE - SMATV/CATV: LINEA</b>		
531710	Amplificatore MiniKom C.Rit.+MATV+IF 1i/1u "F": 5..30/47..862/950..2150MHz G -5/35/33..38dB Vu (MATV/IF) 120/123dB $\mu$ V	1
<b>CANALE DI RITORNO + TERRESTRE + SATELLITE - SMATV/CATV</b>		
5317	Amplificatore MiniKom C.Rit.+MATV+2IF 2i/2u "F": (5..30/47..862/950..2150)-(950..2150)MHz G (per 2 uscite) -5/30..33/33..38dB Vu (MATV/IF) 118/124dB $\mu$ V	1

## SERIE MINIKOM EasyF



Dimensioni: 100 x 100 x 50 mm

Centrali di amplificazione compatte ad alta efficienza con guadagno regolabile e filtro anti-LTE.



[it.televes.com/minikom](https://it.televes.com/minikom)



▲ Centrali di amplificazione: Serie MiniKom "F"  
185 x 112 x 70 mm

## AMPLIFICAZIONE

Art.	Descrizione		
<b>CENTRALINO: SERIE DTKOM</b>			
<b>TERRESTRE - MATV: LINEA</b>			
5338	Amplificatore DTKom MATV 1i/1u "F": 47...862MHz G (41  53)dB Vu 123dB $\mu$ V Telealimentato 12V-50mA	1	
<b>TERRESTRE - MATV</b>			
534040	Amplificatore DTKom MATV 3i/1u "F": FM-BIII-UHF G (21  25)-(36  44)-(45  55)dB Vu 126dB $\mu$ V Telealim.12V-50mA	LTE790	1
534140	Amplificatore DTKom 5i/1u "F": FM-BIII-21..35-38..60-UHF G (21  25)-(36  44)-(40  50)-(42  52)-(42  52)dB Vu 126dB $\mu$ V Telealim.12V-50mA	LTE790	1
534141	Amplificatore DTKom 5i/1u "F": FM-BIII-21..32-36..60-UHF G (21  25)-(36  44)-(40  50)-(42  52)-(42  52)dB Vu 126dB $\mu$ V Telealim.12V-50mA	LTE790	1
4508	Amplificatore DTKom MATV. 4i/1u "F": FM-VHF-UHF-UHF G 30-(32  45)-(40  52)-(40  52)dB Vu 129dB $\mu$ V Telealim.12V-70mA		1
4509	Amplificat. DTKom MATV 5i/1u: "F" FM-VHF-21..35-39..69-UHF G30-(32  45)-(38  50)-(38  50)-(40  52)dB Vu 129dB $\mu$ V Telealim.12V-50mA		1
<b>CANALE DI RITORNO + TERRESTRE + SATELLITE - SMATV/CATV: LINEA</b>			
533501	Amplificatore DTKom C.Ritorno+MATV+IF. 1i/1u "F": 5..65/87...862/950...2150MHz G 20/(40  53)/42dB Vu 115/124/121dB $\mu$ V		1
5337	Amplificatore DTKom C.Ritorno+MATV+2IF 2i/2u "F": [5..30/47..862/950..2150MHz] - (950..2150MHz) G (per 2 uscite) [-5  28]/(30  40)/40dB Vu 115/120/120dB $\mu$ V		1
<b>CANALE DI RITORNO + TERRESTRE - CATV: LINEA</b>			
451203	Amplificatore DTKom Canale di Ritorno + MATV 1i/1u "F": 5...65/87...1006MHz G 28/(30  40)dB Vu 121/132dB $\mu$ V		1



▲ Centrali di amplificazione:  
Serie DTKom  
284 x 140 x 50 mm

**AMPLIFICAZIONE**

Art.	Descrizione		
<b>CENTRALI PROGRAMMABILI: SERIE AVANT</b>			
<b>AVANT X (1)</b>		<b>AUTO LTE <i>TFORCE</i></b>	
532101	Avant X Basic con Auto-LTE: Amplificatore Programmabile con Processore e Filtri Digitali (32 Filtri) 5i/1u "F": FM-4xVHF/UHF G 29-75dB Vu 122-122dBuV (Compatibile DVB-T/T2)	1	
532111	Avant X Basic-Sat con Auto-LTE: Amplificatore Programmabile con Processore e Filtri Digitali (32 Filtri) 6i/2u "F": FM-4xVHF/UHF-IF G 25-71-41dB Vu 118-118-123dBuV (Compatibile DVB-T/T2)	1	
532121	Avant X Pro con Auto-LTE: Amplificatore Programmabile con Processore e Filtri Digitali (32 Filtri) 5i/1u "F": FM-4xVHF/UHF G 29-75dB Vu 122-122dBuV (Compatibile DVB-T/T2) Con Auto programmazione, Monitoraggio e Generazione dei Report	1	
532131	Avant X Pro-Sat con Auto-LTE: Amplificatore Programmabile con Processore e Filtri Digitali (32 Filtri) 6i/2u "F": FM-4xVHF/UHF-IF G 25-71-41dB Vu 118-118-123dBuV (Compatibile DVB-T/T2) Con Auto programmazione, Monitoraggio e Generazione dei Report	1	
<b>ACCESSORI</b>			
★ 216810	Cavo OTG USB C-microUSB B Maschio-Maschio 1m Nero (Borsa B2)	1	
7234	Programmatore Universale T.0X/T05/AVANT	1	
5750	Armadio Ferro per Avant HD e DTKom 440x440x140mm	1	
400610	Amplificatore di Linea UHF 1i/1u "F": 470...790MHz G 13dB Vu 98dBuV (Plug)	<b>LTE790</b>	1/10
2417	Attenuatore Fisso "F" 12dB 5...2400MHz Passaggio DC	1	
4007	Trappola di Canale "F" UHF (C21-69) 1 Canale e 1 Regolazione	1/10	
4947	Scaricatore Atmosferico 90V 0...3GHz	1/20	
4061	Chiusura Terminale "F" 75Ohm Blocco DC	10/200	

**PROGRAMMAZIONE AVANT X**

Scegli tra i nuovi metodi di programmazione quello che preferisci



**DA UNA APPLICAZIONE SEMPLICE E INTUITIVA PER ANDROID E PC**  
Connessione tramite USB (cavo OTG)



**PROGRAMMAZIONE AUTOMATICA**  
CON UN UNICO TASTO!  
(Solo la mod. PRO)



COMPATIBILE  
CON IL CLASSICO PROGRAMMATORE  
(art.7234, non compreso)



▶ 216810

(1) Tutte le AVANT X includono un cavo OTG che permetterà di programmarle con l'app ASuite.

**AVANT X CENTRALE DI AMPLIFICAZIONE PROGRAMMABILE CON PROCESSATORE E FILTRI DIGITALI**

**UNA NUOVA TAPPA EVOLUTIVA**

TECNOLOGIA DI PROCESSAZIONE DIGITALE APPLICATA AI SEGNALI TV TERRESTRI



Impostazione interna dei filtri secondo il tipo di segnale LTE (4G/5G)

Compatibile con **DVB-T** **DVB-T2**



Livello del segnale terrestre sempre stabile e con i migliori valori



**FINO A 32 FILTRI PROGRAMMABILI SINGOLARMENTE**

Filtraggio digitale per ogni canale, compresi i canali adiacenti



**PROCESSAZIONE DIGITALE DEI CANALI**

I canali di uscita possono essere convertiti in frequenza



**REGOLAZIONE AUTOMATICA DEL SEGNALE PER OGNI FILTRO (CAG)**

Regolazione manuale del livello di uscita



**FILTRI DIGITALI VHF/UHF AD ALTA SELETTIVITÀ**  
30dB di taglio (@ 1MHz)



# AMPLIFICAZIONE

Art.	Descrizione	
<b>SERIE T12</b>		
<b>AMPLIFICATORI DI SINGOLO CANALE</b>		<b>LTE790</b>
508212	T12 Amplificatore Singolo Canale FM 88..108MHz G35dB Vu114dB $\mu$ V	1
508312	T12 Amplificatore Singolo Canale BIII 174...230MHz G 45dB Vu 123dB $\mu$ V	1
509912	T12 Amplificatore Singolo Canale DAB 195...232MHz G 45dB Vu 114dB $\mu$ V	1
509812	T12 Amplificatore Singolo Canale Selettivo UHF 470...862MHz G 55dB Vu 125dB $\mu$ V	1
508012	T12 Amplificatore IF 950...2150MHz G 35...50dB Vu 124dB $\mu$ V	1
<b>ALIMENTATORI</b>		
549812	T12 Alimentatore Switched 60W 24V-2,5A	1
<b>SUPPORTI E ARMADI</b>		
5071	Supporto da Parete Barra DIN 498mm (1 Alimentazione + 7 Mod. T.0X o 10 Mod. T12/T05) <sup>(1)</sup>	1
5239	Supporto da Parete Barra DIN 560mm (1 Alimentazione + 8 Mod. T.0X o 12 Mod. T12/T05) <sup>(1)</sup>	1
5301	Cornice di Rack 19" 484mm 5U (1 Alimentazione + 7 Mod. T.0X o 10 Mod. T12/T05) <sup>(1)</sup>	1
5072	Armadio con Chiave 498mm (1 Alimentatore + 10 Mod. T12/T05) <sup>(1)</sup>	1
5069	Armadio con Chiave 648mm (1 Alimentatore + 14 Mod. T12/T05) <sup>(1)</sup>	1
5333	Rack 19" 15U. Ventilazione, Ruote, Porta Vetro	1
5332	Rack 19" 37U. Ventilazione, Ruote, Porta Vetro	1
<b>ACCESSORI</b>		
400610	Amplificatore di Linea UHF 1i/1u "F": G 13dB Vu 98dB $\mu$ V (Plug)	1/10
4007	Trappola di Canale "F" UHF (C21-69) 1 Canale e 1 Regolazione	1/10
5165	Attenuatore Regol. "IEC" da 0 a 20dB 40..860MHz Passaggio DC	10
4005	Attenuatore Regol. "F" da 0 a 20dB 5..2200MHz Passaggio DC	1/10
4315	Attenuatore Regolabile "IEC" da 1 a 25dB VHF/UHF Passaggio DC (Borsa B1)	10
507312	T12/T05 Pannello Cieco 35mm - 5U	1
5074	T12 Ponticello EMC "F Rapido" 48mm	10
4061	Chiusura Terminale "F" 75Ohm Blocco DC	10/200
4071	Blocco DC "F"	10
4947	Scaricatore Atmosferico 90V 0...3GHz	1/20



▲ 509812



▲ 508012



▲ 5301

▲ 549812



▲ 5072



▲ 5069



▲ 4071



▲ 400610

(1) Il numero indicato è basato esclusivamente sullo spazio disponibile; il numero può essere limitato da altri fattori quali la temperatura o il consumo.

Art.	Descrizione	
<b>SERIE T.OX</b>		
<b>CENTRALE DI TESTA SMATV</b>		
★ 565801	T.OX Streamer DVBS/S2-IP CI (Multicast/Unicast, SPTS) Multiplexer: 3 Transponder(2Sat) o 3 Transponder(1Sat+LoopThru) : 32 IP Streams <sup>(1)</sup>	1
★ 565840	T.OX Streamer DVBS/S2-IP CI (Multicast/Unicast, SPTS) Multiplexer: 3 Transponder(2Sat) o 3 Transponder(1Sat+LoopThru) : 32 IP Streams Recrittazione Pro:Idiom per soluzione DRM <sup>(1)</sup>	1
563101	T.OX Trasmodulatore DVBS/S2-COFDM (47...862MHz) con Controllo S_ID	1
563304	T.OX Trasmodulatore DVBS/S2-COFDM CI (47...862MHz) <sup>(1)</sup>	1
564201	T.OX Trasmodulatore DVBS/S2-COFDM CI (UHF) Multiplexer: 3 Transponder(2Sat) :1C o 3 Transponder(1Sat+LoopThru) :1C <sup>(1)</sup>	1
564301	T.OX Trasmodulatore DVBS/S2-COFDM CI Twin (UHF) Multiplexer: 3 Transponder(2Sat) :2C o 3 Transponder(1Sat+LoopThru) :2C <sup>(1)</sup>	1
563001	T.OX Trasmodulatore DVBS/S2-QAM Twin (47...862MHz)	1
564501	T.OX Trasmodulatore DVBS/S2-QAM Hexa (47...862MHz)	1
563501	T.OX Trasmodulatore DVBS/S2-QAM CI (47...862MHz) <sup>(1)</sup>	1
564101	T.OX Trasmodulatore DVBS/S2-QAM CI (47...862MHz) Multiplexer 3 Transponder(2Sat) :1C o 3 Transponder(1Sat+LoopThru) :1C <sup>(1)</sup>	1
564401	T.OX Trasmodulatore DVBS/S2-QAM CI Twin (47...862MHz) Multiplexer 3 Transponder(2Sat) :2C o 3 Transponder(1Sat+LoopThru) :2C <sup>(1)</sup>	1
553701	T.OX Trasmodulatore QPSK-PAL CI Twin Stereo (VSB 47...862MHz) <sup>(1)</sup>	1
553702	T.OX Trasmodulatore QPSK-PAL CI Twin Stereo (VSB 47...862MHz) Per CAM Pro. Decrittazione simultanea di 2 servizi <sup>(1) (2)</sup>	1
<b>CENTRALE DI TESTA MATV</b>		
566001	T.OX Encoder/Modulatore Single, 1i: HDMI / Componenti(YPbPr) / CVBS - 1Mux: COFDM/QAM (MPEG2/4) (Supporto singolo e Alimentatore 18V compresi)	1
563822	T.OX Encoder/Modulatore Quad, 4i A/V CVBS - 1Mux: COFDM/QAM (MPEG2/4)	1
563832	T.OX Encoder/Modulatore Twin, 2i: HDMI / Componenti(YPbPr)-1Mux: COFDM/QAM (MPEG2/4)	1
563852	T.OX Encoder/Modulatore IP Twin (MPEG2/4), 2 Modi: 2i: HDMI / Componenti(YPbPr) / CVBS - 1Mux: IP/COFDM/QAM 2i: HDMI / Componenti(YPbPr) / CVBS / IP - 1Mux: COFDM/QAM	1
★ 565701	T.OX Streamer DVB-T/T2-IP CI (Multicast/Unicast, SPTS) Multiplexer: 4 Canali (DVB-T/T2) : 32 IP Streams <sup>(1)</sup>	1
★ 565740	T.OX Streamer DVB-T/T2-IP CI (Multicast/Unicast, SPTS) Multiplexer: 4 Canali (DVB-T/T2) : 32 IP Streams Recrittazione Pro:Idiom per soluzione DRM <sup>(1)</sup>	1
565101	T.OX Trasmodulatore DVBT/T2-COFDM CI Twin (UHF) Multiplexer: 2 Canali (DVB-T/T2) : 2 Canali (DVB-T) <sup>(1)</sup>	1
565201	T.OX Trasmodulatore DVBT/T2-QAM CI Twin (UHF) Multiplexer: 2 Canali (DVB-T/T2) : 2 Canali (DVB-T) <sup>(1)</sup>	1
564901	T.OX Processore di Canale Analog./Digit. Twin (47...862MHz)	1
5806	T.OX Modulatore Analog. A/V-PAL Stereo Twin (VSB 47...862MHz)	1
580610	T.OX Modulatore Analog. A/V-PAL Mono Twin (VSB 47...862MHz)	1
<b>ALIMENTATORI</b>		
562802	Alimentatore 24V-1,6A (Montaggio singolo di T.OX)	1
562910	T.OX Alimentatore Switched 60W 24V-2,5A	1
5629	T.OX Alimentatore Switched 120W 24V-5A	1
<b>AMPLIFICATORE</b>		
5575	T.OX Amplificatore Push-Pull 47...862MHz G 44dB Vu 120dBuV	1
<b>MISCELATORE</b>		
565002	Miscelatore 7i/1u: 5...1002MHz, Installazione a Rack 19", 1U	2



## STREAMER T.OX IP



Streamer che generano un output IP incapsulato dal multiplexing dei servizi disponibili in:

- Fino a 3 transponder TV satellitare: Art. 5658xx.
- 4 mux DVT- / o DVT-T2 differenti: Art. 5657xx.

Inoltre, i moduli 565840/565740 hanno la possibilità di ri-crittografare i servizi IP decodificati dalla CAM grazie alla soluzione DRM Pro:Idiom (*Digital Rights Management*), per la consegna sicura dei contenuti.



Generazione di contenuti proprietari DTT in Alta definizione.



(1) Nel caso di Mod. con CI, è responsabilità dell'acquirente consultare e verificare con Televes la compatibilità della CAM e della tessera con il modulo.

(2) Sempre che la CAM e la tessera lo permettano.

## CENTRALI DI TESTA

Art.	Descrizione	
<b>SERIE T.OX</b>		
<b>CONTROLLO REMOTO, PROGRAMMATORE E SW</b>		
5559	T.OX Controllo di Testa CDC IP	1
555911	T.OX Controllo di Testa CDC IP/3G	1
7234	Programmatore Universale T.OX/T05/AVANT	1
216801	Cavo Programmazione PC/MOD RJ45-RS232, Compatibile con T.OX, T05	1
★ 216802	Kit: Cavo OTG USB - microUSB B e Adattatore WiFi. Utilità: Controllo WiFi di Streamers T.OX	1
<b>SUPPORTI E ARMADI</b>		
567401	Supporto Singolo da Tavolo/a Parete (1 Mod. T.OX)	1
5071	Supporto da Parete Barra DIN 498mm (1 Alimentazione + 7 Mod. T.OX o 10 Mod. T12/T05) <sup>(1)</sup>	1
5239	Supporto da Parete Barra DIN 560mm (1 Alimentazione + 8 Mod. T.OX o 12 Mod. T12/T05) <sup>(1)</sup>	1
5301	Cornice di Rack 19" 484mm 5U (1 Alimentazione + 7 Mod. T.OX o 10 Mod. T12/T05) <sup>(1)</sup>	1
567201	Supporto da Parete 5U (1 Alimentazione + 4 Mod T.OX)	1
507204	Armadio con Chiave e Ventilazione Termostato 327mm (1 Alimentatore + 4 Mod. T.OX) <sup>(1)</sup>	1
507203	Armadio con Chiave e Ventilazione Termostato 498mm (1 Alimentatore + 7 Mod. T.OX) <sup>(1)</sup>	1
5333	Rack 19" 15U. Ventilazione, Ruote, Porta Vetro	1
5332	Rack 19" 37U. Ventilazione, Ruote, Porta Vetro	1
<b>ACCESSORI</b>		
7161	Cam Professionale Smardtv 3.5 SD/HD per Tivùsat <sup>(2)</sup>	1
716102	SmartCard Tivùsat Multiutenza <sup>(2)</sup>	1
716801	Cam Professionale Viaccess Via EUTELSAT <sup>(2)</sup>	1
5673	T.OX Pannello Cieco 50mm - 5U	1
533153	T.OX Pannello per Rack 19" 1U, Fino 2x7 connettori "F"	1
567250	Accessorio per la protezione delle CAM (per Art. 567201)	1
4215	Ponticello di Connessione Rapido "F" 57mm	100
4061	Chiusura Terminale "F" 750hm Blocco DC	10/200
4071	Blocco DC "F"	10
4947	Scaricatore Atmosferico 90V 0...3GHz	1/20
422601	Cavetto Adattatore per Alimentazione T.OX da T05 0,4m	1/5



216802



507204



507203  
(moduli non compresi)



5239



Armadio Rack assemblato  
(Su richiesta)



555911



567401



5301



567250

567201

(1) Il numero di Mod. indicato è in base allo spazio disponibile; il numero può essere limitato da altri fattori quali la temperatura o il consumo

(2) Solo in abbinamento ai moduli dedicati

Art.	Descrizione	
<b>SERIE T.OX</b>		
<b>TRASMETTITORI E RICEVITORI</b>		
233306	T.OX Trasmettitore Ottico SMATV 1310nm "SC/APC" Po 6dBm senza C.Ritorno	1
233311	T.OX Trasmettitore Ottico SMATV 1310nm "SC/APC" Po 10dBm senza C.Ritorno	1
234801	T.OX Trasmettitore Ottico CATV 1310nm "SC/APC" Po 10dBm senza C.Ritorno Autoregolabile in RF e Stabile in Temperatura	1
234305	T.OX Trasmettitore Ottico SMATV 1550nm "SC/APC" Po 5dBm senza C.Ritorno	1
234811	T.OX Trasmettitore Ottico CATV 1550nm "SC/APC" Po 10dBm senza C.Ritorno Autoregolabile in RF e Stabile in Temperatura	1
2335	T.OX Ricevitore Ottico SMATV 1200...1600nm "SC/APC" senza C.Ritorno	1
2336	T.OX Ricevitore Ottico SMATV 1200...1600nm "SC/APC" con Trasmettitore Ottico di C.Ritorno 1310nm Po 3dBm	1
234901	T.OX Ricevitore Ottico di C.Ritorno [5...300MHz] 1270...1650nm "SC/APC", con CAG	1
<b>DIVISORI</b>		
2337	T.OX Divisore Ottico 1260...1650nm "SC/APC" 2 Uscite 4dB	1
2339	T.OX Divisore Ottico 1260...1650nm "SC/APC" 4 Uscite 7dB	1
234401	T.OX Divisore Ottico 1260...1650nm "SC/APC" 8 Uscite 10dB	1
234501	T.OX Divisore Ottico 1260...1650nm "SC/APC" 16 Uscite 14dB	1
234601	T.OX Divisore Ottico 1260...1650nm "SC/APC" 32 Uscite 17dB	1
<b>ALIMENTATORI</b>		
562910	T.OX Alimentatore Switched 60W 24V-2,5A	1
5629	T.OX Alimentatore Switched 120W 24V-5A	1
140104	Alimentatore Switched Plug-in per Singolo Modulo 15V-800mA (No alim. LNB)	1
<b>AMPLIFICATORE</b>		
234220	T.OX Amplificatore Ottico 1i/1u: 1550nm "SC/APC" 20dBm (Tecnologia EDFA)	1
234221	T.OX Amplificatore / Multiplexer Ottico "SC/APC" 19dBm (Tecnologia EDFA) 2i:1310/1490nm - 1550nm, 1u: 1310/1490/1550nm	1
234228	T.OX Amplificatore / Multiplexer Ottico "SC/APC" 20dBm (Tecnologia YEDFA) 9i: 8x1310/1490nm - 1x1550nm, 8u: 8x1310/1490/1550nm	1
<b>DEMULTIPLEXER</b>		
234701	T.OX Multiplexer / Demultiplexer Ottico 1i/2u "SC/APC": GPON+RF: Dati (1310/1490nm) - TV (1550nm)	1
234702	T.OX Multiplexer / Demultiplexer Ottico 1i/2u "SC/APC": RFG: Uplink (1610nm) - Downlink (1550nm)	1
<b>SUPPORTI E ARMADI</b>		
5071	Supporto da Parete Barra DIN 498mm (1 Alimentazione + 7 Mod. T.OX o 10 Mod. T12/T05) <sup>(1)</sup>	1
5239	Supporto da Parete Barra DIN 560mm (1 Alimentazione + 8 Mod. T.OX o 12 Mod. T12/T05) <sup>(1)</sup>	1
5301	Cornice di Rack 19" 484mm 5U (1 Alimentazione + 7 Mod. T.OX o 10 Mod. T12/T05) <sup>(1)</sup>	1
567201	Supporto da Parete 5U (1 Alimentazione + 4 Mod T.OX)	1
507204	Armadio con Chiave e Ventilazione Termostato 327mm (1 Alimentazione + 4 Mod. T.OX) <sup>(1)</sup>	1
507203	Armadio con Chiave e Ventilazione Termostato 498mm (1 Alimentazione + 7 Mod. T.OX) <sup>(1)</sup>	1
5333	Rack 19" 15U. Ventilazione, Ruote, Porta Vetro	1
5332	Rack 19" 37U. Ventilazione, Ruote, Porta Vetro	1
<b>ACCESSORI</b>		
5673	T.OX Pannello Cieco 50mm - 5U	1
4215	Ponticello di Connessione Rapido "F" 57mm	100
4061	Chiusura Terminale "F" 750hm Blocco DC	10/200
4071	Blocco DC "F"	10
4947	Scaricatore Atmosferico 90V 0...3GHz	1/20



▲ 234801/234811 ▲ 234901



▲ 234401 ▲ 234501 ▲ 234601



▲ 234221

▶ 234228



▲ 234701

▲ 234702



▶ 5629



▶ 562910

(1) Il numero di Mod. indicato è in base allo spazio disponibile; il numero può essere limitato da altri fattori quali la temperatura o il consumo.



Art.	Descrizione	
<b>FORMATO RACK 19"</b>		
<b>TRASMETTITORI E RICEVITORI</b>		
769902	Trasmettitore Ottico SMATV 1310nm "SC/APC" Po 6dBm senza C.Ritorno, Installazione a Rack 19", 1U	1
769903	Trasmettitore Ottico SMATV 1310nm "SC/APC" Po 10dBm senza C.Ritorno, Installazione a Rack 19", 1U	1
<b>MONTAGGIO SINGOLO</b>		
<b>TRASMETTITORI</b>		
238201	Trasmettitore Ottico FiberKom SMATV 1310nm "SC/APC" Po 3dBm senza C.Ritorno	1
<b>DISTRIBUZIONE F.O. (NODO OTTICO)</b>		
<b>NODI OTTICI</b>		
231020	Nodo Ottico Intemperie 1200..1600nm "SC/APC" C.Ritorno 1610nm con Amplificatore 2u: 87...1006MHz, Tecnologia OLC (Alimentazione locale) <sup>(1)</sup>	1
231220	Ricevitore Ottico Intemperie 1200..1600nm "SC/APC" senza C.Ritorno con Amplificatore 2u: 40...1006MHz, Tecnologia OLC (Alimentazione locale) <sup>(1)</sup>	1
231201	Ricevitore Ottico Intemperie 1200..1600nm "SC/APC" senza C.Ritorno con Amplificatore 1u: 87...862/950...2150MHz (Alimentazione locale)	1
<b>MINI-NODI OTTICI: SERIE FIBERKOM</b>		
238001	Mini-nodo Ottico FiberKom 1200..1600nm "SC/APC" C.Ritorno 1310nm (2 Fibre) con Amplificatore 87...1218MHz Compatibile DOCSIS 3.0. Tecnologia OLC (Alimentazione locale) <sup>(1)</sup>	1
238004	Mini-nodo Ottico FiberKom 1550nm "SC/APC" C.Ritorno 1610nm (1 Fibra) con Amplificatore 87...1218MHz Compatibile DOCSIS 3.0. Tecnologia OLC (Tealalimentabile) <sup>(1)</sup>	1
<b>MICRO-NODI OTTICI</b>		
231111	Ricevitore Ottico Domestico 1550nm "SC/APC" con Amplificatore 47...1006MHz, Tecnologia OLC <sup>(1)</sup>	1
231110	Ricevitore Ottico Domestico 1200..1600nm "SC/APC" con Amplificatore 47...1006MHz, Tecnologia OLC <sup>(1)</sup>	1



▲ 769902



▲ 769903



▲ 238201



▲ Mini-Nodo: Serie FiberKom  
185 x 80 x 35 mm



▲ Micro-Nodo  
145 x 60 x 35 mm



▲ Nodo Intemperie  
232 x 140 x 90 mm

## Nodi ottici da esterno

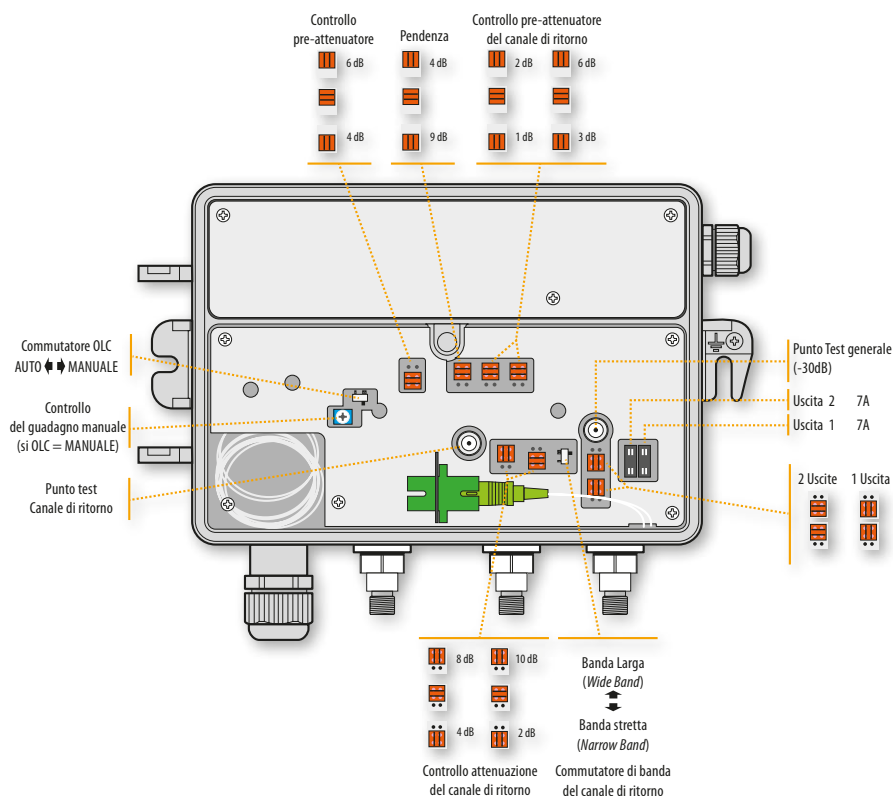

(1) Tecnologia OLC: Controllo per Livello Ottico.



Art.	Descrizione	
<b>RACK E CONTENITORI PER FTTH</b>		
<b>RACK E ACCESSORI</b>		
533106	Rack 19" 6U (+2U in aggiunta). Porta a Vetro e accessi laterali. Installazione a Parete/Terra <sup>(1)</sup>	1
533108	Rack 19" 8U (+2U in aggiunta). Porta a Vetro e accessi laterali. Installazione a Parete/Terra <sup>(1)</sup>	1
533113	Rack 19" 13U (+2U in aggiunta). Porta a Vetro e accessi laterali. Installazione a Parete/Terra <sup>(1)</sup>	1
533117	Rack 19" 17U (+2U in aggiunta). Porta a Vetro e accessi laterali. Installazione a Parete/Terra <sup>(1)</sup>	1
533124	Rack 19" 24U (+2U in aggiunta). Porta a Vetro e accessi laterali. Installazione a Terra <sup>(1)</sup>	1
533150	Pannello per Rack 19" 1U, Fino 24 connettori "F"	1
533153	T.OX Pannello per Rack 19" 1U, Fino 2x7 connettori "F"	1
533151	Pannello per Rack 19" 1U, Fino 24 connettori RJ45	1
533154	Pannello Gestione Cavi per Rack 19" 1U, 5 Fori	1
533156	Pannello Guidacavi per Rack 19" 1U, 5 Anelli	1
533152	Ripiano F.O. per Rack 19" 1U, Fino a 24 connettori SC (Profondità 230mm)	1
★ 533157	Ripiano F.O. per Rack 19" 2U, Fino a 48 connettori SC (Profondità 230mm)	1
533155	Ripiano per Rack 19" 2U (Profondità 265mm)	1
533161	Pannello Cieco per Rack 19" 1U	1
533163	Pannello Cieco per Rack 19" 3U	1
533165	Pannello Cieco per Rack 19" 5U	1
533170	Kit di Viti per Rack 19": Vite con rondella e dado (50 Unità)	1
<b>CONTENITORI</b>		
233002	Contenitore Principale per F.O. da Interno (Fino 48 connettori "SC/APC")	1
233003	Contenitore Multioperatore con Chiave per F.O. da Interno (Fino 48 connettori "SC/APC") Cassetti di Giunte compreso CSOE	1
231302	Contenitore Secondario per F.O. da Interno (Fino 24 fibre)	1
231301	Contenitore Secondario per F.O. da Interno (Fino 16 fibre)	1
231310	Contenitore Secondario/Finale per F.O. da Interno (Fino 8 fibre)	1
546701	Contenitore Terminazione de Rete per Dati/Coassiale/Fibra STOA (Scatola di Terminazione Ottica da Appartamento)	1
<b>STOA (Scatola di Terminazione Ottica da Appartamento)</b>		
231502	STOA di F.O. da 2 o 4 Uscite / Box per Divisori PLC di F.O. <sup>(2)</sup>	1
231520	STOA di F.O. da 2 o 4 Uscite: 2 Fibre di 15m Preconnettorizzata all'interno <sup>(2) (3)</sup>	1
231521	STOA di F.O. da 2 o 4 Uscite: 2 Fibre di 25m Preconnettorizzata all'interno <sup>(2) (3)</sup>	1
231522	STOA di F.O. da 2 o 4 Uscite: 2 Fibre di 40m Preconnettorizzata all'interno <sup>(2) (3)</sup>	1
231523	STOA di F.O. da 2 o 4 Uscite: 2 Fibre di 55m Preconnettorizzata all'interno <sup>(2) (3)</sup>	1
231524	STOA di F.O. da 2 o 4 Uscite: 2 Fibre di 70m Preconnettorizzata all'interno <sup>(2) (3)</sup>	1
231525	STOA di F.O. da 2 o 4 Uscite: 2 Fibre di 85m Preconnettorizzata all'interno <sup>(2) (3)</sup>	1
231526	STOA di F.O. da 2 o 4 Uscite: 2 Fibre di 100m Preconnettorizzata all'interno <sup>(2) (3)</sup>	1
231530	STOA di F.O. 4 Uscite: 4 Fibre di 15m Preconnettorizzata all'interno <sup>(2) (3)</sup>	1
231531	STOA di F.O. 4 Uscite: 4 Fibre di 25m Preconnettorizzata all'interno <sup>(2) (3)</sup>	1
231532	STOA di F.O. 4 Uscite: 4 Fibre di 40m Preconnettorizzata all'interno <sup>(2) (3)</sup>	1
231533	STOA di F.O. 4 Uscite: 4 Fibre di 55m Preconnettorizzata all'interno <sup>(2) (3)</sup>	1
231534	STOA di F.O. 4 Uscite: 4 Fibre di 70m Preconnettorizzata all'interno <sup>(2) (3)</sup>	1
231535	STOA di F.O. 4 Uscite: 4 Fibre di 85m Preconnettorizzata all'interno <sup>(2) (3)</sup>	1
231536	STOA di F.O. 4 Uscite: 4 Fibre di 100m Preconnettorizzata all'interno <sup>(2) (3)</sup>	1



▲ 533113  
600 x 690 x 400mm

**Dimensioni dei Rack 19"**

Art.	Dimensioni (mm)
533106	600 x 370 x 450
533108	600 x 460 x 450
533113	600 x 682 x 450
533117	600 x 870 x 400
533124	600 x 1200 x 600



▲ 533157



▲ 233003  
444 x 180 x 125 mm



▲ 233002  
454 x 358 x 95 mm



▲ 231302  
206 x 300 x 110 mm



▲ 23152x / 23153x



▲ 533156



▲ 533152  
480 x 43 x 230mm

(1) 2 Pannelli passacavi di 1U compresi.

(2) Adattatori "SC/APC" (Femmina - Femmina) e dispenser box compresi.

(3) Fibra Monomodali ITU-T G657A2.

# FIBRA OTTICA PROFESSIONALE

Art.	Descrizione		
<b>CAVI F.O. (ITU-T G657A2)</b>			
<b>CAVI MULTIFIBRE (PROTEZIONE PRIMARIA DELLA FIBRA Ø 250µm)</b>			
★ 231414	Cavo Multifibra di 16 Fibre Monomodali LSFH Dca	A	Per m
★ 231614	Cavo Multifibra di 24 Fibre Monomodali LSFH Dca	A	Per m
★ 231714	Cavo Multifibra di 48 Fibre Monomodali LSFH Dca	A	Per m
<b>CAVI MULTIFIBRE (PROTEZIONE PRIMARIA DELLA FIBRA Ø 900µm)</b>			
231802	Cavo Multifibra di 12 Fibre Monomodali LSFH Fca	A	Per m
231603	Cavo Multifibra di 24 Fibre Monomodali LSFH Fca	A	Per m
231702	Cavo Multifibra di 48 Fibre Monomodali LSFH Fca	A	Per m
<b>CAVI 4 FIBRE</b>			
231911	Cavo 4 Fibre Monomodali da Interno LSFH Fca	A	300
<b>CAVI 2 FIBRE (PROTEZIONE PRIMARIA DELLA FIBRA Ø 900µm)</b>			
231901	Cavo 2 Fibre Monomodali da Interno LSFH Dca	A	300
231902	Cavo 2 Fibre Monomodali da Interno LSFH Dca	A	750
232001	Cavo 2 Fibre Monomodali da Esterno LSFH Dca	N	200
232002	Cavo 2 Fibre Monomodali da Esterno LSFH Dca	N	500
<b>BRETELLE PRECONNETTORIZZATE (Ø 3mm)</b>			
232622	Bretella F.O. Monomodale LSFH Preconnettorizzata "SC/APC"- "SC/PC" 0,2m		5
★ 232624	Bretella F.O. Monomodale LSFH Preconnettorizzata "SC/APC"- "FC/UPC" 2m (Borsa B4)		10
★ 232623	Bretella F.O. Monomodale LSFH Preconnettorizzata "SC/APC" 0,5m (Borsa B4)		10
232621	Bretella F.O. Monomodale LSFH Preconnettorizzata "SC/APC" 2m (Borsa B4)		10
232640	Bretella Duplex F.O. Monomodale LSFH Preconnettorizzata "SC/APC" 10m		1
232641	Bretella Duplex F.O. Monomodale LSFH Preconnettorizzata "SC/APC" 15m		1
232642	Bretella Duplex F.O. Monomodale LSFH Preconnettorizzata "SC/APC" 20m		1
232643	Bretella Duplex F.O. Monomodale LSFH Preconnettorizzata "SC/APC" 25m		1
232644	Bretella Duplex F.O. Monomodale LSFH Preconnettorizzata "SC/APC" 30m		1
232645	Bretella Duplex F.O. Monomodale LSFH Preconnettorizzata "SC/APC" 40m		1
<b>ACCESSORI</b>			
2327	Tubetto Protezione per Punto di Fusione 60mm (per Saldatrice)		200
232701	Tubetto Protezione per Punto di Fusione 43mm (per Saldatrice)		200
2329	Connettori di Fibra Ottica "SC/APC", con strumento di montaggio		10
232602	Bretella F.O. Monomodale LSFH Preconnettorizzata "SC/APC" 2m (ITU-T G657A2, 900µm) Convertibile a Pigtail		25
233203	Adattatore "SC/APC" Femmina - "SC/APC" Femmina, Autobloccante		25
233210	Adattatore Duplex "SC/APC" Femmina - "SC/APC" Femmina, Autobloccante		20/1000
212001	otolatori Cavo Coassiale / Fibra Ottica, modello Piccolo (bobine di plastica) <sup>(1)</sup>		1
212011	otolatori Cavo Coassiale / Fibra Ottica, modello Grande (bobine di plastica) <sup>(2)</sup>		1



## CAVI F.O.

Protezione primaria della fibra Ø 250µm

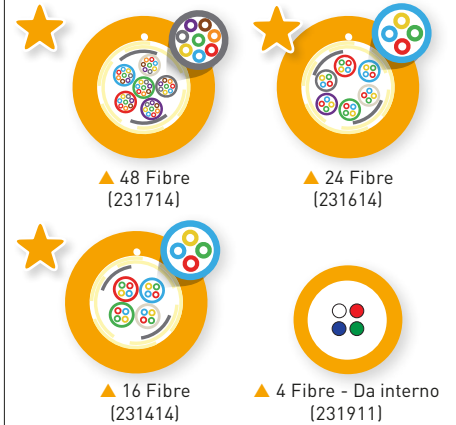

Protezione primaria della fibra Ø 900µm



(1) Per cavo di 2 fibre in bobina di 200m e 300m.  
(2) Per cavo di 2 fibre in bobina di 500m e 750m.

# FIBRA OTTICA (LNB OTTICO)

Art.	Descrizione		
<b>DISTRIBUZIONE F.O. (LNB OTTICO)</b>			
<b>LNB OTTICI</b>			
2353	LNB Ottico Offset 1310nm "FC/PC" G 72dB Po 7dBm (fino a 32 convertitori), Grigio		1
<b>CONVERTITORI FIBRA OTTICA (SAT) / RF (TERRESTRE + SAT)</b>			
236801	Convertitore RF/Ottico ODU32 1310nm "F"- "N"- "FC/PC" : DAB/UHF-IF + LNB Ottico + Alimentat. + Elementi Connettivi		1
236810	Convertitore RF/Ottico ODU32 1550nm "F"- "N"- "FC/PC" : DAB/UHF-IF + LNB Ottico + Alimentat. + Elementi Connettivi		1
237201	Convertitore Ottico/RF dCSS (GTU) "FC/PC"- "F" Twin FM/DAB/UHF-IF		1
236903	Convertitore Ottico/RF "FC/PC"- "F" Quad FM/DAB/UHF-IF		1
237003	Convertitore Ottico/RF "FC/PC"- "F" Quattro FM/DAB/UHF-IF		1
<b>TRASMETTITORI E RICEVITORI FTTH</b>			
237301	Trasmettitore / Multiplexer Ottico "SC/APC". 2i: 1310nm(Sat) - RF(Terr.), 1u: 1310/1490/1550nm(Sat/Terr.)		1
237311	Ricevitore / Demultiplexer Ottico "SC/APC" [-8...+1dBm]. 1i: 1310/1490/1550nm(Sat/Terr.), 2u: 1310/1490nm(Sat) - RF(Terr.)		1
237290	Convertitore Ottico/RF dCSS (GTU) + Ricevitore / Demultiplexer Ottico + Mini-miscelatore MATV+IF + Bretella F.O. 2m. Kit con Art. 237201, 237311, 745220 e 236120		1
237312	Ricevitore Ottico dCSS "SC/APC". 1i: 1310/1550nm(Sat/Terr.), 2u "F": Terr./Sat (dCSS)		1
<b>FIBER4SAT: SOLUZIONE 4 SATELLITI + TERRESTRE</b>			
237901	Trasmettitore / Multiplexer DWDM Ottico "SC/APC" 5i: 4x 1100...1600nm(Sat) - RF(Terr.), 1u: 1550nm(4xSat+Terr), Po 5dBm		1
237911	Ricevitore / Demultiplexer DWDM Ottico "SC/APC" 1i: 1550nm(4xSat+Terr.), 4u: 4x RF(4xSat+Terr.)		1
★ 237910	Modulo Trasmettitore / Multiplexer DWDM Ottico "SC/APC" 3i: 2x 1100...1650nm(Sat) - RF(Terr.), 1u: 1550nm(2xSat+Terr), Po 9dBm		1
234755	Componente DWDM Multiplexer / Demultiplexer Ottico 1i/4u "FC/PC": 1550,12nm [C34] / 1150,92nm [C33] / 1551,72nm [C32] / 1552,52nm [C31]		1
237902	Trasmettitore / Multiplexer CWDM Ottico "SC/APC" 5i: 4x 1100...1600nm(Sat) - RF(Terr.), 1u: 1550nm(4xSat+Terr), Po 5dBm		1
★ 237920	Modulo Trasmettitore / Multiplexer CWDM Ottico "SC/APC" 3i: 2x 1100...1650nm(Sat) - RF(Terr.), 1u: 1550nm(2xSat+Terr), Po 6dBm		1
234756	Componente CWDM Multiplexer / Demultiplexer Ottico 1i/4u "FC/PC": 1510/1530/1550/1570nm		1
<b>DIVISORI</b>			
235701	Divisore Ottico 1310/1550nm "FC/PC" 2 Vie 4dB		1
235801	Divisore Ottico 1310/1550nm "FC/PC" 3 Vie 5,5dB		1
235901	Divisore Ottico 1310/1550nm "FC/PC" 4 Vie 7dB		1
236001	Divisore Ottico 1310/1550nm "FC/PC" 8 Vie 10,1dB		1
<b>ATTENUATORI</b>			
2364	Attenuatore Ottico 1310/1550nm "FC/PC" 5dB		1
2365	Attenuatore Ottico 1310/1550nm "FC/PC" 10dB		1
2366	Attenuatore Ottico 1310/1550nm "FC/PC" 15dB		1
<b>BRETELLE CONNETTORIZZATE</b>			
236120	Bretella F.O. Monomodale LSFH Preconnettorizzata "SC/APC"- "FC/PC" 2m		1
236110	Bretella F.O. Monomodale LSFH Preconnettorizzata "FC/PC" 1m		1
2361	Bretella F.O. Monomodale LSFH Preconnettorizzata "FC/PC" 3m		1
236101	Bretella F.O. Monomodale LSFH Preconnettorizzata "FC/PC" 5m		1
236102	Bretella F.O. Monomodale LSFH Preconnettorizzata "FC/PC" 10m		1
236103	Bretella F.O. Monomodale LSFH Preconnettorizzata "FC/PC" 20m		1
236104	Bretella F.O. Monomodale LSFH Preconnettorizzata "FC/PC" 30m		1
236105	Bretella F.O. Monomodale LSFH Preconnettorizzata "FC/PC" 40m		1
236106	Bretella F.O. Monomodale LSFH Preconnettorizzata "FC/PC" 50m		1
236107	Bretella F.O. Monomodale LSFH Preconnettorizzata "FC/PC" 75m		1
236108	Bretella F.O. Monomodale LSFH Preconnettorizzata "FC/PC" 100m		1
236109	Bretella F.O. Monomodale LSFH Preconnettorizzata "FC/PC" 200m		1
<b>ACCESSORI</b>			
237050	Alimentatore 20V-1,2A (per Art. 237003)		1
732802	Alimentatore 12,5V-2,8A		1
2354	Connettore di Fibra Ottica Giunto di Raccordo "FC"- "FC" per 2 Bretelle Preconnettorizzate		5
2356	Adattatore di Fibra Ottica per Cambio da Connettore "FC"- "SC" per 2 Bretelle Preconnettorizzate		5

## FIBER4SAT



▲ Trasmettitore / Multiplexer (23790x)

Il sistema consente la distribuzione dei contenuti di quattro satelliti e dell'intera banda terrestre **su una singola fibra**.

Trasmissione ottica tramite DWDM o CWDM (secondo Art.).

## FULL SAT + DTT (FTTH)



▲ Trasmettitore (237301)



▲ Ricevitore (237311)

### Soluzione FTTH, CEI 306-22.

Sistema ottico con WDM, molto versatile, capace di offrire per appartamento, la possibilità di avere: Terrestre+SAT (dCSS) o Terrestre+SAT(legacy) o solo Terrestre.



▼ 237003



▲ 236810

## FIBRA OTTICA (LNB OTTICO)

Art.	Descrizione	
<b>SERIE "CLIK"</b>		
<b>BRETELLE CONNETTORIZZATE "CLIK"</b>		
239901	Bretella F.O. Monomodale LSFH Preconnettorizzata CLIK/CLIK 1m	1
239902	Bretella F.O. Monomodale LSFH Preconnettorizzata CLIK/CLIK 4m	1
239903	Bretella F.O. Monomodale LSFH Preconnettorizzata CLIK/CLIK 5m	1
239904	Bretella F.O. Monomodale LSFH Preconnettorizzata CLIK/CLIK 10m	1
239905	Bretella F.O. Monomodale LSFH Preconnettorizzata CLIK/CLIK 15m	1
239906	Bretella F.O. Monomodale LSFH Preconnettorizzata CLIK/CLIK 25m	1
239907	Bretella F.O. Monomodale LSFH Preconnettorizzata CLIK/CLIK 50m	1
239908	Bretella F.O. Monomodale LSFH Preconnettorizzata CLIK/CLIK 100m	1
239910	Bretella F.O. Monomodale LSFH Preconnettorizzata CLIK/FC 0,2m	1
239911	Bretella F.O. Monomodale LSFH Preconnettorizzata CLIK/FC 1m	1
239912	Bretella F.O. Monomodale LSFH Preconnettorizzata CLIK/FC 5m	1
239913	Bretella F.O. Monomodale LSFH Preconnettorizzata CLIK/FC 10m	1
239914	Bretella F.O. Monomodale LSFH Preconnettorizzata CLIK/FC 15m	1
239915	Bretella F.O. Monomodale LSFH Preconnettorizzata CLIK/FC 25m	1
239916	Bretella F.O. Monomodale LSFH Preconnettorizzata CLIK/FC 50m	1
239917	Bretella F.O. Monomodale LSFH Preconnettorizzata CLIK/FC 75m	1
239918	Bretella F.O. Monomodale LSFH Preconnettorizzata CLIK/FC 100m	1
239920	Bretella F.O. Monomodale LSFH Preconnettorizzata CLIK/SC 0,2m	1
239921	Bretella F.O. Monomodale LSFH Preconnettorizzata CLIK/SC 1m	1
239922	Bretella F.O. Monomodale LSFH Preconnettorizzata CLIK/SC 5m	1
239923	Bretella F.O. Monomodale LSFH Preconnettorizzata CLIK/SC 10m	1
239924	Bretella F.O. Monomodale LSFH Preconnettorizzata CLIK/SC 15m	1
239925	Bretella F.O. Monomodale LSFH Preconnettorizzata CLIK/SC 25m	1
239926	Bretella F.O. Monomodale LSFH Preconnettorizzata CLIK/SC 50m	1
239927	Bretella F.O. Monomodale LSFH Preconnettorizzata CLIK/SC 75m	1
239928	Bretella F.O. Monomodale LSFH Preconnettorizzata CLIK/SC 100m	1
<b>PARTITORI "CLIK"</b>		
239930	Partitore CLIK/PC 1x2 [50%/50%]	1
239931	Partitore CLIK/PC 1x2 [90%/10%]	1
239932	Partitore CLIK/PC 1x2 [80%/20%]	1
239933	Partitore CLIK/PC 1x2 [70%/30%]	1
239934	Partitore CLIK/PC 1x4 [25%/25%/25%/25%]	10
<b>DERIVATORI "CLIK"</b>		
239935	Derivatore CLIK/PC 1x5 [75%/6,25%/6,25%/6,25%/6,25%]	1
239936	Derivatore CLIK/PC 1x5 [66,6%/8,33%/8,33%/8,33%/8,33%]	1
239937	Derivatore CLIK/PC 1x5 [50%/12,5%/12,5%/12,5%/12,5%]	1
<b>ACCESSORI "CLIK"</b>		
239943	Attenuatore CLIK/PC 3dB	1
239944	Attenuatore CLIK/PC 6dB	1
239945	Attenuatore CLIK/PC 10dB	1
239946	Terminatore CLIK/PC	1
239940	Adattatore Giunto CLIK/CLIK	1
239941	Scatola Cable Box CLIK	1
239947	Box per Partitori CLIK e Ricchezza del cavo	1
239942	Utensile Pulizia Partitore CLIK	1



▲ 239901...08



▲ 239910...18



▲ 239920...28



▲ 239930...34



▲ 239943



▲ 239940



▲ 239942



Art.	Descrizione	
<b>SERIE NEVOSWITCH: MULTISWITCH RADIALI E CASCATA</b>		
<b>5 INGRESSI (1 SAT + TERRESTRE ATTIVO)</b>		
714501	Multiswitch 5x5x4 "F" Terminal/Cascata	1
714502	Multiswitch 5x5x6 "F" Terminal/Cascata	1
714503	Multiswitch 5x5x8 "F" Terminal/Cascata	1
714504	Multiswitch 5x5x12 "F" Terminal/Cascata	1
714505	Multiswitch 5x5x16 "F" Terminal/Cascata	1
714506	Multiswitch 5x5x24 "F" Terminal/Cascata	1
714507	Multiswitch 5x5x32 "F" Terminal/Cascata	1
714508	Amplificatore 5x5 "F" MATV/IF G 12/15dB Vu 110dB $\mu$ V	1
714509	Amplificatore 5x5 "F" MATV/IF G 27/25dB Vu 110dB $\mu$ V	1
714906	Derivatore 5x5x5 "F" 8dB	1
714901	Derivatore 5x5x5 "F" 12dB	1
714902	Derivatore 5x5x5 "F" 15dB	1
714903	Derivatore 5x5x5 "F" 20dB	1
714904	Derivatore 5x5x5 "F" 25dB	1
714905	Divisore 5x5x5 4/4dB	1
<b>5 INGRESSI (1 SAT + TERRESTRE PASSIVO)</b>		
714303	Multiswitch 5x5x8 "F" Terminal/Cascata, Terrestre Passiva	1
714304	Multiswitch 5x5x12 "F" Terminal/Cascata, Terrestre Passiva	1
714305	Multiswitch 5x5x16 "F" Terminal/Cascata, Terrestre Passiva	1
<b>5 INGRESSI (1 SAT + TERRESTRE ATTIVO/PASSIVO) - TECNOLOGIA dCSS</b>		
<b>FORCE</b>		
714101	Multiswitch dCSS 5x5x2 "F" Terminal/Cascata, Terrestre Commutabile Regolata/Passiva	1
714102	Multiswitch dCSS 5x5x4 "F" Terminal/Cascata, Terrestre Commutabile Regolata/Passiva	1
714103	Multiswitch dCSS 5x5x8 "F" Terminal/Cascata, Terrestre Commutabile Regolata/Passiva	1
714104	Multiswitch dCSS 5x5x12 "F" Terminal/Cascata, Terrestre Commutabile Regolata/Passiva	1
714105	Multiswitch dCSS 5x5x16 "F" Terminal/Cascata, Terrestre Commutabile Regolata/Passiva	1
<b>9 INGRESSI (2 SAT + TERRESTRE)</b>		
714601	Multiswitch 9x9x8 "F" Terminal/Cascata	1
714602	Multiswitch 9x9x12 "F" Terminal/Cascata	1
714603	Multiswitch 9x9x16 "F" Terminal/Cascata	1
714604	Multiswitch 9x9x24 "F" Terminal/Cascata	1
714605	Multiswitch 9x9x32 "F" Terminal/Cascata	1
714609	Amplificatore 9x9 "F" C.Rit/MATV/IF G -/27/25dB Vu 110dB $\mu$ V	1
<b>13 INGRESSI (3 SAT + TERRESTRE)</b>		
714701	Multiswitch 13x13x8 "F" Terminal/Cascata	1
714702	Multiswitch 13x13x12 "F" Terminal/Cascata	1
714703	Multiswitch 13x13x16 "F" Terminal/Cascata	1
714704	Multiswitch 13x13x24 "F" Terminal/Cascata	1
714705	Multiswitch 13x13x32 "F" Terminal/Cascata	1
714709	Amplificatore 13x13 "F" C.Rit/MATV/IF G -/27/25dB Vu 110dB $\mu$ V	1
<b>17 INGRESSI (4 SAT + TERRESTRE)</b>		
714801	Multiswitch 17x17x8 "F" Terminal/Cascata	1
714802	Multiswitch 17x17x12 "F" Terminal/Cascata	1
714803	Multiswitch 17x17x16 "F" Terminal/Cascata	1
714804	Multiswitch 17x17x24 "F" Terminal/Cascata	1
714805	Multiswitch 17x17x32 "F" Terminal/Cascata	1
714809	Amplificatore 17x17 "F" C.Rit/MATV/IF G -/27/25dB Vu 110dB $\mu$ V	1
<b>ALIMENTATORI</b>		
732101	Alimentatore 12V-0,8A	1
732802	Alimentatore 12,5V-2,8A	1
732001	Alimentatore 18V-2,0A (NevoSwitch dCSS)	1
<b>ACCESSORI</b>		
3821	Adattatore "F Rapido" Maschio - "F Rapido" Maschio, Casella plastica	50/500
★ 4174	Kit: 5 Cavetti 26cm Colorati, "F Rapido"	1
7450	Iniettore di Corrente 10...2150MHz 1...24Vdc-1,5A	1/20
732150	Cavo di Corrente "F"-Jack Femmina 0,4m	1
732151	Kit per dCSS: Iniettore di Corrente 10...2150MHz 24Vdc-1A + Alimentatore 12V-0,8A + Cavo di Corrente "F"-Jack Femmina 0,4m	1

## SERIE NEVOSWITCH

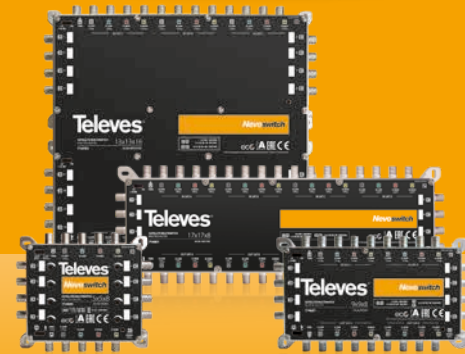

Gamma espandibile di multiswitches, progetto, qualità e produzione europea.

[it.televes.com/nevoswitch](https://it.televes.com/nevoswitch)

UN NUOVO E INNOVATIVO NEVOSWITCH CHE IMPLEMENTA LA **TECNOLOGIA dCSS**, CON LA FUNZIONE **DCFLEX**



DCFLEX offre una flessibilità completa quando si sceglie come alimentare l'impianto il dCSS NevoSwitch soddisfa qualsiasi tipo di installazione.

Questa versatilità è ottenuta dal multiswitch mediante interruttori per selezionare il passaggio di CC in cascata per ogni esigenza.

[it.televes.com/dcssnevoswitch](https://it.televes.com/dcssnevoswitch)



▲ 714803

# MULTISWITCH

Art.	Descrizione	
<b>SERIE EASYSWITCH</b>		
719001	Multiswitch 5x5x4 "EasyF" Terminale/Cascata (Attenuazione Regolabile)	1
719101	Amplificatore 5x5 "EasyF" MATV/IF G 14/28dB Vu 111/110dB $\mu$ V con CAG	1
<b>ARMADI</b>		
5894	Piastra forata di Montaggio 300x400mm, Separazione dal muro 19mm	1
589401	Piastra forata di Montaggio 400x400mm, Separazione dal muro 19mm	1
589402	Piastra forata di Montaggio 400x600mm, Separazione dal muro 19mm	1
5893	Armadio con Chiave da Interno con Piastra di Montaggio, Dimensioni 300x400x200mm	1
589301	Armadio con Chiave da Interno con Piastra di Montaggio, Dimensioni 400x400x200mm	1
589302	Armadio con Chiave da Interno con Piastra di Montaggio, Dimensioni 400x600x200mm	1
589303	Armadio con Chiave da Interno con Piastra di Montaggio, Dimensioni 600x600x200mm	1
589304	Armadio con Chiave da Interno con Piastra di Montaggio, Dimensioni 600x800x200mm	1

## SERIE EASYSWITCH



Sistema switch configurabile.

Un'unica referenza può soddisfare qualsiasi tipo di impianto, con sistema di risparmio energetico (ECO).

L'amplificatore dispone di un controllo automatico di guadagno.

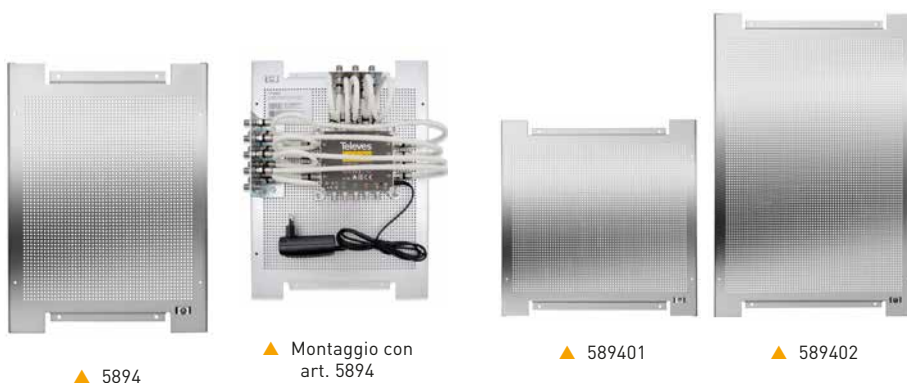

### Ricevitori SKY e NevoSwitch dCSS

L'illuminatore LNB, l'antenna terrestre e il multiswitch dCSS vengono alimentati da una PSU da 3A collegata direttamente al multiswitch di inizio cascata (piano più alto).

Gli altri NevoSwitches dCSS della cascata vengono alimentati dalle uscite utenti mediante i ricevitori SAT. La tecnologia TForce viene alimentata dalla linea terrestre dal la PSU da 3A.

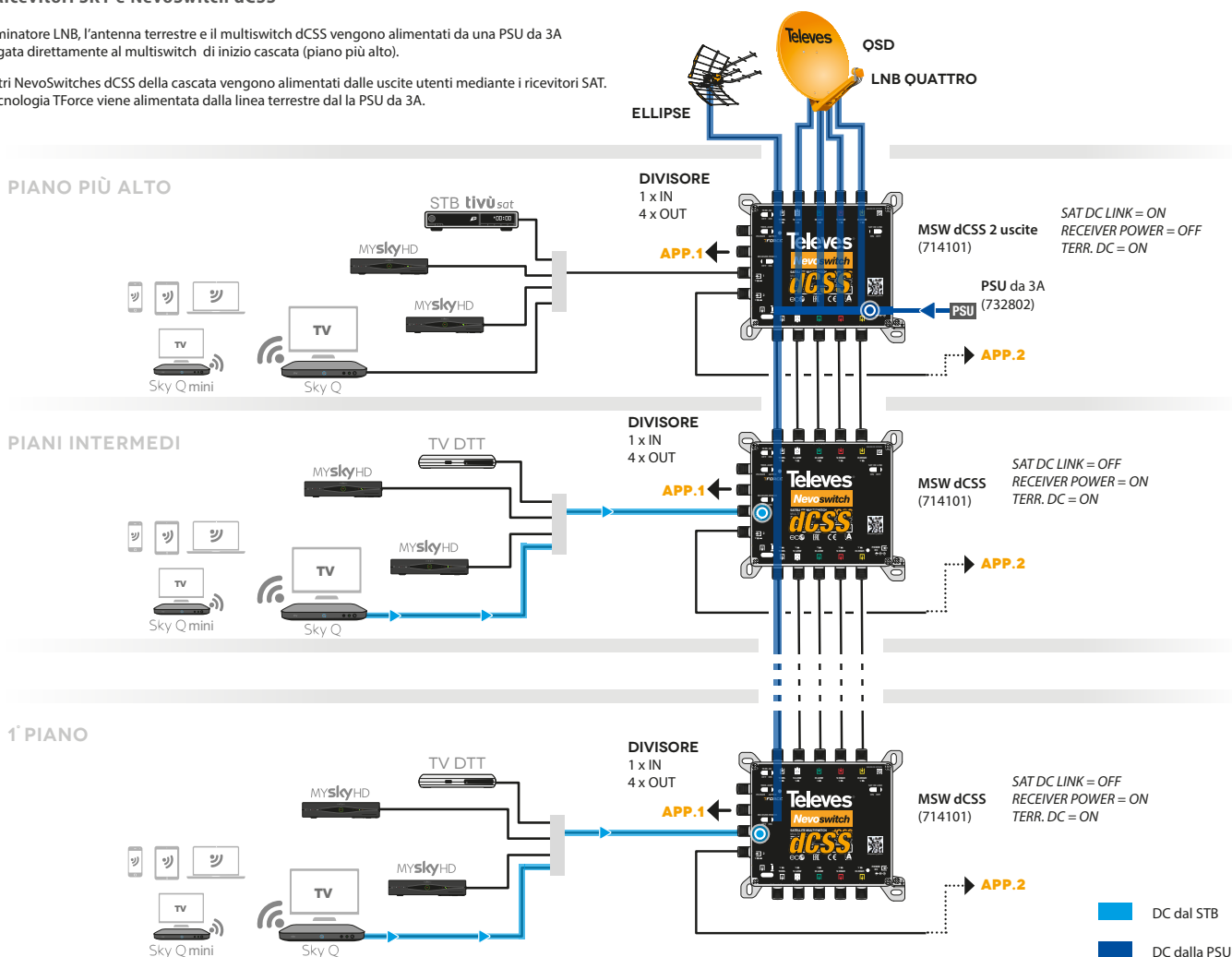

Art.	Descrizione		
<b>PARTITORI CON CONNETTORE "EasyF"</b>			
<b>5...2400MHz</b>			
543503	Mini-Partitore 5...2400MHz "EasyF" 2 Vie 4,5/4,3dB		10
543603	Mini-Partitore 5...2400MHz "EasyF" 3 Vie 9/8dB		10
543702	Partitore 5...2400MHz "EasyF" 4 Vie 9/7,5dB		10
543802	Partitore 5...2400MHz "EasyF" 5 Vie 10/9,5dB		10
5469	Partitore 5...2400MHz "EasyF" 6 Vie 11/14dB		6
5489	Partitore 5...2400MHz "EasyF" 8 Vie 14/16dB		6
<b>ACCESSORI</b>			
545510	Scatola da Muro Bianca per Serie Mini 93x74x21mm	<b>B</b>	10
417801	Scatola da Esterno Nero per Serie Mini Dimensioni: Esterne 88x78x39mm Interne 57x47x13mm	<b>N</b>	1/10
545501	Scatola da Muro Bianca 93x74x21mm	<b>B</b>	10
4177	Scatola da Esterno Nero Modello Piccolo Dimensioni: Esterne 113x88x35mm Interne 92x66x27mm	<b>N</b>	1/5
4163	Scatola da Esterno Grigio Modello Grande Dimensioni: Esterne 136x127x45mm Interne 125x97x35mm	<b>G</b>	1/5
4087	Carico Terminale "EasyF" 75Ohm con Blocco DC		25
408701	Carico Terminale "EasyF" 75Ohm con Blocco DC, Casella Plastica		100
<b>PARTITORI CON CONNETTORE "F"</b>			
<b>5...2400MHz</b>			
5150	Partitore 5...2400MHz "F" 2 Vie 4/5dB		1/10
5151	Partitore 5...2400MHz "F" 3 Vie 7/9dB		1/10
5152	Partitore 5...2400MHz "F" 4 Vie 8/10dB		1/10
5153	Partitore 5...2400MHz "F" 5 Vie 10/12dB		1/10
7441	Partitore 5...2400MHz "F" 6 Vie 11/14dB		1/10
7406	Partitore 5...2400MHz "F" 8 Vie 12/15dB		1/10
5155	Partitore 5...2400MHz "F" 2 Vie 4/5dB Interno con Passaggio di DC in Tutte le Direzioni		1/10
5156	Partitore 5...2400MHz "F" 4 Vie 7,5/10dB Interno con Passaggio di DC in Tutte le Direzioni		1/10
5157	Partitore 5...2400MHz "F" 5 Vie 10/12dB Interno con Passaggio di DC in Tutte le Direzioni		1/10
5158	Partitore 5...2400MHz "F" 6 Vie 11/14dB Interno con Passaggio di DC in Tutte le Direzioni		1/10
5159	Partitore 5...2400MHz "F" 8 Vie 12/15dB Interno con Passaggio di DC in Tutte le Direzioni		1/10
7402	Partitore 950...2150MHz "F" 8 Vie 1...4dB Interno Attivo		1
<b>ACCESSORI</b>			
545501	Scatola da Muro Bianca 93x74x21mm	<b>B</b>	10
4177	Scatola da Esterno Nero Modello Piccolo Dimensioni: Esterne 113x88x35mm Interne 92x66x27mm	<b>N</b>	1/5
4163	Scatola da Esterno Grigio Modello Grande Dimensioni: Esterne 136x127x45mm Interne 125x97x35mm	<b>G</b>	1/5
4061	Chiusura Terminale "F" 75Ohm Blocco DC		10/200
4058	Chiusura Terminale "F" 75Ohm senza Blocco DC		10/200
405802	Chiusura Terminale "F" 75Ohm senza Blocco DC, Casella plastica		100



▲ Mini-Partitore  
57 x 47 x 13 mm

SCATOLA DA ESTERNO PER SERIE MINI



▲ 417801

SCATOLA DA MURO PER SERIE MINI



▲ 545510



▲ 543802



▲ 5150



▲ 5153



▲ 5159





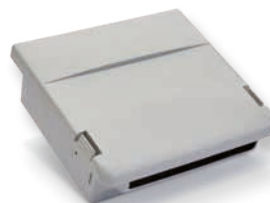

▲ 4177



▲ 4163

## DISTRIBUZIONE

Art.	Descrizione	
<b>DERIVATORI CON CONNETTORE "EasyF"</b>		
<b>5...2400MHz</b>		
542503	Mini-Derivatore 5...2400MHz "EasyF" 2 Vie 12dB (Piano 1)	10
542603	Mini-Derivatore 5...2400MHz "EasyF" 2 Vie 16dB (Piano 2 & 3)	10
542703	Mini-Derivatore 5...2400MHz "EasyF" 2 Vie 20dB (Piano 4...6)	10
542803	Mini-Derivatore 5...2400MHz "EasyF" 2 Vie 25dB (Piano 7...12)	10
544402	Derivatore 5...2400MHz "EasyF" 4 Vie 12dB (Piano 1)	10
544502	Derivatore 5...2400MHz "EasyF" 4 Vie 16dB (Piano 2 & 3)	10
544602	Derivatore 5...2400MHz "EasyF" 4 Vie 20dB (Piano 4 & 5)	10
544702	Derivatore 5...2400MHz "EasyF" 4 Vie 25dB (Piano 6...8)	10
5492	Derivatore 5...2400MHz "EasyF" 6 Vie 16dB (Piano 1)	6
5493	Derivatore 5...2400MHz "EasyF" 6 Vie 20dB (Piano 2 & 3)	6
5494	Derivatore 5...2400MHz "EasyF" 6 Vie 24dB (Piano 4 & 5)	6
5610	Derivatore 5...2400MHz "EasyF" 8 Vie 16dB (Piano 1)	6
5611	Derivatore 5...2400MHz "EasyF" 8 Vie 22dB (Piano 2)	6
<b>ACCESSORI</b>		
545510	Scatola da Muro Bianca per Serie Mini 93x74x21mm	 10
417801	Scatola da Esterno Nero per Serie Mini Dimensioni: Esterne 88x78x39mm Interne 57x47x13mm	 1/10
545501	Scatola da Muro Bianca 93x74x21mm	 10
4177	Scatola da Esterno Nero Modello Piccolo Dimensioni: Esterne 113x88x35mm Interne 92x66x27mm	 1/5
4163	Scatola da Esterno Grigio Modello Grande Dimensioni: Esterne 136x127x45mm Interne 125x97x35mm	 1/5
4087	Carico Terminale "EasyF" 75Ohm con Blocco DC	25
408701	Carico Terminale "EasyF" 75Ohm con Blocco DC, Casella Plastica	100
<b>DERIVATORI CON CONNETTORE "F"</b>		
<b>5...2400MHz</b>		
5130	Derivatore 5...2400MHz "F" 2 Vie 12dB (Piano 1)	1/10
5131	Derivatore 5...2400MHz "F" 2 Vie 15dB (Piano 2 & 3)	1/10
5132	Derivatore 5...2400MHz "F" 2 Vie 18dB (Piano 4 & 5)	1/10
5133	Derivatore 5...2400MHz "F" 2 Vie 23dB (Piano 6 & 7)	1/10
5134	Derivatore 5...2400MHz "F" 2 Vie 27dB (Piano 8...10)	1/10
514110	Derivatore 5...2400MHz "F" 4 Vie 12dB (Piano 1) Passaggio di DC in Tutte le Direzioni	1/10
514210	Derivatore 5...2400MHz "F" 4 Vie 16dB (Piano 2 & 3) Passaggio di DC in Tutte le Direzioni	1/10
514310	Derivatore 5...2400MHz "F" 4 Vie 19dB (Piano 4 & 5) Passaggio di DC in Tutte le Direzioni	1/10
514410	Derivatore 5...2400MHz "F" 4 Vie 24dB (Piano 6...8) Passaggio di DC in Tutte le Direzioni	1/10
5145	Derivatore 5...2400MHz "F" 4 Vie 29dB (Piano 9...10)	1/10
5135	Derivatore 5...2400MHz "F" 6 Vie 19dB (Piano 1)	1/10
5136	Derivatore 5...2400MHz "F" 6 Vie 21dB (Piano 2 & 3)	1/10
5137	Derivatore 5...2400MHz "F" 6 Vie 25dB (Piano 4...6)	1/10
5146	Derivatore 5...2400MHz "F" 8 Vie 19dB (Piano 1)	1/10
5147	Derivatore 5...2400MHz "F" 8 Vie 20dB (Piano 2 & 3)	1/10
5148	Derivatore 5...2400MHz "F" 8 Vie 25dB (Piano 4...6)	1/10
<b>DIVISORI PLUG-IN</b>		
4320	Divisore Induttivo "IEC" Ø9,5mm 1 Maschio - 2 Femmine con Passaggio di DC in 1 Direzione (Borsa B1)	10
4322	Divisore Induttivo "IEC" Ø9,5mm 1 Femmina -2 Maschi con Passaggio di DC in Tutte le Direzioni (Borsa B1)	10



▲ Mini-Derivatore:  
57x 47 x 13 mm



▲ 5494



▲ 4087



▲ 5133



▲ 514110



▲ 5146

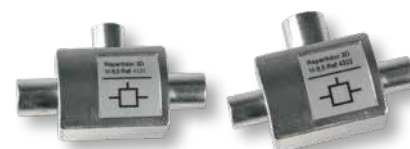

▲ 4320

▲ 4322



**DISTRIBUZIONE**

Art.	Descrizione		
------	-------------	--	--

**PRESE**

**TERMINALI**

5232	Presa Terminale 5...1000MHz, TV-FM 0,5-3dB senza Passaggio DC	10/100
522610	Presa Terminale 5...2150MHz, TV/FM-SAT 0,6-1,5dB con Passaggio DC <b>LTE790</b>	10/100
524603	Presa Terminale 5...2400MHz, TV-FM-SAT 4-4-1,5dB con Passaggio DC	10/100
524501	Presa Terminale 5...2400MHz, TV/FM-SAT1-SAT2 1-1,5-1dB con Passaggio DC	10/100
5250	Presa Terminale 5...2150MHz TV-FM-SAT/DATI 5-3,8-6,5/4,5dB con Passaggio DC	10/100

**5...2150MHz**

5229	Presa Terminale 5...2150MHz, TV/FM-SAT 4-5dB con Passaggio di DC (Piano 1)	10/100
5228	Presa di Passaggio 5...2150MHz, TV/FM-SAT 8,5-10dB con Passaggio di DC (Piano 2)	10/100
5227	Presa di Passaggio 5...2150MHz, TV/FM-SAT 13-14dB con Passaggio di DC (Piano 3...5)	10/100

**ACCESSORI**

5441	Coperchio Bianco per Presa TV-R	(B)	10
5440	Coperchio Bianco per Presa TV/R-SAT	(B)	10
544302	Coperchio Bianco per Presa TV-R-SAT	(B)	10
5275	Coperchio Bianco per Presa TV-R-SAT-DATA	(B)	10
527402	Coperchio Bianco per Presa TV/R-SAT-DATA	(B)	10
5442	Zoccolo Bianco per Montaggio a Muro	(B)	10

**SERIE PRESE E COVER**

**PRESE**

529101	Presa Demiscelata TV-SAT 0dB	20
529190	Presa Demiscelata TV-SAT 5dB Passante	20
529102	Presa "IEC" Maschio 0dB con Passaggio di DC	20
529103	Presa "F" 0dB con Passaggio di DC	20
529104	Presa "IEC" Maschio 0dB Isolata	20
529105	Presa 40...2400MHz "IEC" Maschio 4dB	20
529106	Presa 40...2400MHz "IEC" Maschio 7dB	20
529107	Presa 40...2400MHz "IEC" Maschio 10dB	20
529108	Presa 40...2400MHz "IEC" Maschio 14dB	20
529109	Presa 40...2400MHz "IEC" Maschio 17dB	20



▲ 524501

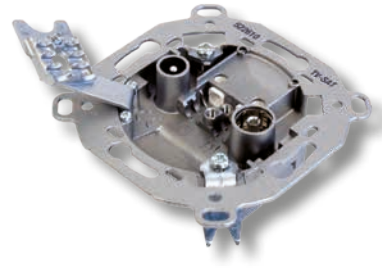

▲ 522610



▲ 524603



▲ 5250 + 5275



▲ 544302



▲ 5441



▲ 529101



▲ 529102



▲ 529103



▲ 529109

**Prese Televes: Caratteristiche tecniche generali**

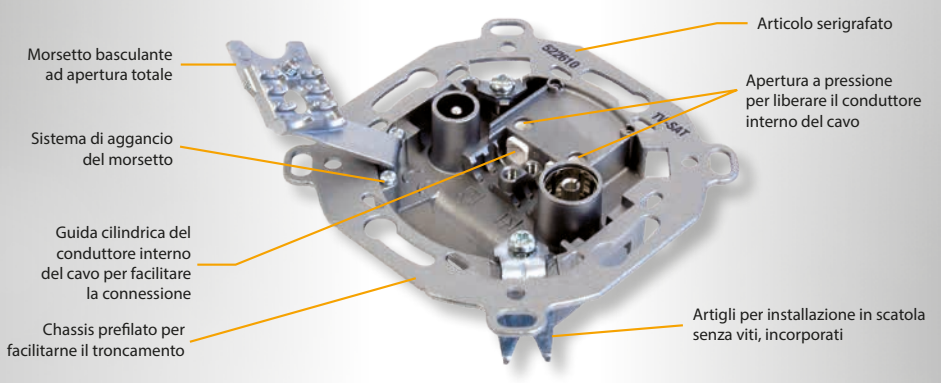

Connessione del cavo ad inserimento, senza dovere stringere nessuna vite.

Supporta conduttori interni con diametro: da Ø 0,65 a Ø 1,2 mm.

Supporta cavi con diametro esterno: da Ø 5 a Ø 6,9 mm.

Consente la visualizzazione della connessione.

Rispettano le Direttive Europee 2014/30/EU, 2014/35/EU e RoHS 2011/65/EU.

Le prese per connessione dati sono compatibili DOCSIS 3.0.

## DISTRIBUZIONE

Art.	Descrizione	
<b>SERIE PRESE E COVER</b>		
<b>COVER COMPATIBILE</b>		
<b>PLASTICHE 1 FORO</b>		
529110	Plastica 1 Foro tipo GW System Bianca	20
529111	Plastica 1 Foro tipo GW Playbus Nera	20
529112	Plastica 1 Foro tipo GW System Nera	20
529113	Plastica 1 Foro tipo GW Chorus Bianca	20
529114	Plastica 1 Foro tipo GW Chorus Lux	20
529115	Plastica 1 Foro tipo GW Chorus Nera	20
529116	Plastica 1 Foro tipo VIMAR PLANA	20
529117	Plastica 1 Foro tipo VIMAR PLANA Silver	20
529118	Plastica 1 Foro tipo VIMAR IDEA Nera	20
529119	Plastica 1 Foro tipo VIMAR Serie 8000	20
529120	Plastica 1 Foro tipo VIMAR IDEA Bianca	20
529121	Plastica 1 Foro tipo VIMAR EIKON	20
529122	Plastica 1 Foro tipo VIMAR EIKON NEXT	20
529123	Plastica 1 Foro tipo VIMAR EIKON Bianca	20
529186	Plastica 1 Foro tipo VIMAR ARKE Bianca	20
529187	Plastica 1 Foro tipo VIMAR ARKE Nera	20
529124	Plastica 1 Foro tipo LEGRAND VELA Bianca	20
529125	Plastica 1 Foro tipo LEGRAND VELA Nera	20
529126	Plastica 1 Foro tipo LEGRAND MOSAIC	20
529127	Plastica 1 Foro tipo LEGRAND CROSS	20
529128	Plastica 1 Foro tipo AVE Bianca	20
529129	Plastica 1 Foro tipo AVE Nera	20
529130	Plastica 1 Foro tipo AVE RAL	20
529131	Plastica 1 Foro tipo AVE BANQUISE	20
529132	Plastica 1 Foro tipo AVE DOMUS 100	20
529133	Plastica 1 Foro tipo AVE Nera LIFE 44	20
529134	Plastica 1 Foro tipo LIGHT	20
529135	Plastica 1 Foro tipo LIGHT 1 Modulo	20
529136	Plastica 1 Foro tipo LIGHT TEC 1 Modulo	20
529137	Plastica 1 Foro tipo INTERNATIONAL	20
529138	Plastica 1 Foro tipo INTERNATIONAL 1 Modulo	20
529139	Plastica 1 Foro tipo LIVING VECCHIA	20
529140	Plastica 1 Foro tipo COMPATIBILE MATIX	20
529141	Plastica 1 Foro tipo LUNA	20
529142	Plastica 1 Foro tipo MAGIC	20
529143	Plastica 1 Foro tipo MAGIC TT	20
529144	Plastica 1 Foro tipo AXOLUTE Grigia	20
529145	Plastica 1 Foro tipo AXOLUTE Antracite	20
529146	Plastica 1 Foro tipo AXOLUTE Bianca	20
★ 529191	Plastica 1 Foro tipo NOW Nera	20
529147	Mostrine 1 Foro tipo ABB CHIARA Bianca	20
529148	Mostrine 1 Foro tipo ABB ELIOS Nera	20
★ 529193	Plastica 1 Foro tipo ABB MYL Bianca	20
★ 529194	Plastica 1 Foro tipo ABB MYL Nera	20
<b>PLASTICHE 2 FORI</b>		
529149	Plastica 2 Fori tipo GW SYSTEM Bianca	20
529150	Plastica 2 Fori tipo GW PLAYBUS Nera	20
529151	Plastica 2 Fori tipo GW SYSTEM Nera	20
529152	Plastica 2 Fori tipo GW CHORUS Bianca	20
529153	Plastica 2 Fori tipo GW CHORUS Lux	20
529154	Plastica 2 Fori tipo GW CHORUS Nera	20
529155	Plastica 2 Fori tipo VIMAR PLANA	20
529156	Plastica 2 Fori tipo VIMAR PLANA Silver	20
529157	Plastica 2 Fori tipo VIMAR IDEA Nera	20
529158	Plastica 2 Fori tipo VIMAR Serie 8000	20
529159	Plastica 2 Fori tipo VIMAR IDEA Bianca	20



▲ 529110



▲ 529112



▲ 529114



▲ 529116



▲ 529122



▲ 529127



▲ 529134



▲ 529138



▲ 529139



▲ 529146



▲ 529149



▲ 529158

Tutti i marchi sopra indicati sono di proprietà delle rispettive aziende.

Art.	Descrizione	
<b>SERIE PRESE E COVER</b>		
<b>COVER COMPATIBILE</b>		
<b>PLASTICHE 2 FORI</b>		
529160	Plastica 2 Fori tipo VIMAR EIKON	20
529161	Plastica 2 Fori tipo VIMAR EIKON NEXT	20
529162	Plastica 2 Fori tipo VIMAR EIKON Bianca	20
529188	Plastica 2 Fori tipo VIMAR ARKE Bianca	20
529189	Plastica 2 Fori tipo VIMAR ARKE Nera	20
529163	Plastica 2 Fori tipo LEGRAND VELA Bianca	20
529164	Plastica 2 Fori tipo LEGRAND VELA Nera	20
529165	Plastica 2 Fori tipo LEGRAND MOSAIC	20
529166	Plastica 2 Fori tipo LEGRAND CROSS	20
529167	Plastica 2 Fori tipo AVE Bianca	20
529168	Plastica 2 Fori tipo AVE Nera	20
529169	Plastica 2 Fori tipo AVE RAL	20
529170	Plastica 2 Fori tipo AVE BANQUISE	20
529171	Plastica 2 Fori tipo AVE DOMUS 100	20
529172	Plastica 2 Fori tipo AVE Nera LIFE 44	20
529173	Plastica 2 Fori tipo LIGHT 1 Modulo	20
529174	Plastica 2 Fori tipo LIGHT TEC 1 Modulo	20
529175	Plastica 2 Fori tipo INTERNATIONAL 1 Modulo	20
529176	Plastica 2 Fori tipo LIVING VECCHIA	20
529177	Plastica 2 Fori tipo MATIX	20
529178	Plastica 2 Fori tipo MAGIC	20
529179	Plastica 2 Fori tipo MAGIC TT	20
529180	Plastica 2 Fori tipo AXOLUTE Grigia	20
529181	Plastica 2 Fori tipo AXOLUTE Antracite	20
529182	Plastica 2 Fori tipo AXOLUTE Bianca	20
529183	Plastica 2 Fori tipo LUNA	20
★ 529192	Plastica 2 Fori tipo NOW Nera	20
529184	Mostrine 2 Fori tipo ABB Bianca	20
529185	Mostrine 2 Fori tipo ABB ELIOS Nera	20
<b>SERIE PER RJ45</b>		
<b>COVER COMPATIBILE</b>		
529201	Plastica RJ45 tipo INTERNATIONAL Nera	20
529202	Plastica RJ45 tipo LIGHT Bianca	20
529203	Plastica RJ45 tipo MAGIC Bianca	20
529204	Plastica RJ45 tipo GW GL2000 Bianca	20
529205	Plastica RJ45 tipo VIMAR IDEA Bianca	20
529206	Plastica RJ45 tipo VIMAR IDEA Nera	20
529207	Plastica RJ45 tipo VIMAR PLANA Bianca	20
<b>CONNETTORI</b>		
529208	Connettore RJ45 Nero	20
529209	Connettore RJ45 Bianco	20
<b>KIT: COVER + RJ45</b>		
529210	Kit: Connettore RJ45 Cat.6 + Plastica tipo INTERNATIONAL Nera	20
529211	Kit: Connettore RJ45 Cat.6 + Plastica tipo LIGHT Bianca	20
529212	Kit: Connettore RJ45 Cat.6 + Plastica tipo MAGIC Bianca	20
529213	Kit: Connettore RJ45 Cat.6 + Plastica tipo VIMAR IDEA Bianca	20
529214	Kit: Connettore RJ45 Cat.6 + Plastica tipo VIMAR IDEA Nera	20
529215	Kit: Connettore RJ45 Cat.6 + Plastica tipo VIMAR PLANA Silver	20
529216	Kit: Connettore RJ45 Cat.6 + Plastica tipo GW System Bianca	20
529217	Kit: Connettore RJ45 Cat.6 + Plastica tipo GW System Nera	20
529218	Kit: Connettore RJ45 Cat.6 + Plastica tipo LIGHT TEC	20
529219	Kit: Connettore RJ45 Cat.6 + Plastica tipo MATIX Bianca	20
529220	Kit: Connettore RJ45 Cat.6 + Plastica tipo VIMAR PLANA Bianca	20



▲ 529160



▲ 529161



▲ 529163



▲ 529167



▲ 529170



▲ 529171



▲ 529175



▲ 529177



▲ 529184



▲ 529185



▲ 529203



▲ 529207



◀ 529208

Tutti i marchi sopra indicati sono di proprietà delle rispettive aziende.

## DISTRIBUZIONE

Art.	Descrizione	
<b>CONNETTORI</b>		
<b>"IEC" - Ø 9,5mm</b>		
4316	Set di Connettori "IEC" Maschio-Femmina Dritti (Borsa B1)	10
4130	Connettore "IEC" Ø 9,5mm Maschio 90° Schermato	25/250
4131	Connettore "IEC" Ø 9,5mm Femmina 90° Schermato	25/250
413210	Connettore "PRO EasyF" "IEC" Ø 9,5mm Maschio 90° Schermato Class A+	25/250
437401	Connettore "PRO EasyF" "IEC" Ø 9,5mm Maschio 90° Schermato Class A+ (Borsa B1)	10
413310	Connettore "PRO EasyF" "IEC" Ø 9,5mm Femmina 90° Schermato Class A+	25/250
437501	Connettore "PRO EasyF" "IEC" Ø 9,5mm Femmina 90° Schermato Class A+ (Borsa B1)	10
437601	Set di Connettori "PRO EasyF" "IEC" Ø 9,5mm Maschio-Femmina 90° Schermato Class A+ (Borsa B1)	10
<b>"F"</b>		
4176	Connettore "F Rapido" 90° Schermato	25/250
413410	Connettore "PRO EasyF" "F Rapido" 90° Schermato Class A+	25/250
3802	Connettore "F" Compressione per Cavo a Tripla Schermatura TSH (SK), Casella plastica	50/500
410801	Connettore "F" Compressione per Cavo T-200	100/1000
410901	Connettore "F" Compressione 90° per Cavo T-100 e CXT-60	25
410701	Connettore "F Rapido" Compressione 90° per Cavo T-100 e CXT-60, Casella plastica	25/250
4104	Connettore "F" Compressione per Cavo T-100 e CXT-60, Casella plastica	50/500
380210	Connettore "F" Universal Compressione per Cavo Ø6,4...7,5mm, Casella plastica	50/500
4105	Connettore "F" Compressione per Cavo CXT-5 (Ø 5mm) e CXT-50, Casella plastica	50/500
381210	Connettore "F" Universal Compressione per Cavo Ø4,9...5,4mm, Casella plastica	50/500
4106	Connettore "F" Compressione per Cavo TR-165, Casella plastica	25/250
3804	Connettore "F" Crimpare per Cavo a Tripla Schermatura TSH (SK), T-100 e CXT, Casella plastica	50/500
381101	Connettore "F" Crimpare per Cavo CXT-5 (Ø 5mm), Casella plastica	50/500
417102	Connettore "F" con O-ring per Cavo T-100, Casella plastica	250
417101	Connettore "F" con O-ring per Cavo T-100, Casella plastica	100/1000
★ 934650	Connettore "F" filettato per Cavo CXT-50, Casella plastica	50
4127	Connettore "F" con O-ring per Cavo CXT-5 (Ø 5mm)	30/720
3808	Connettore "F" con O-ring per Cavo CXT-5 (Ø 5mm), Casella plastica	100/1000
9349	Connettore "F" per Cavo TR-165	10/100
4120	Connettore "F" per Cavo 1/2" RG11	1/20
<b>SCATV 5/8"</b>		
4122	Connettore 5/8" con O-ring per Cavo TR-165 Ø 11mm	1
<b>ACCESSORI</b>		
405701	Adattatore Duplex "EasyF" Maschio - "F" Femmina	10
3821	Adattatore "F Rapido" Maschio - "F Rapido" Maschio, Casella plastica	50/500
4066	Connettore Giunta Cavo Coassiale	25
4309	Connettore Giunta Cavo Coassiale (Borsa B1)	10
4173	Adattatore "F" Femmina - "F" Femmina	10/200
★ 381730	Adattatore "F" Femmina - "IEC" Maschio 90°, Casella plastica	50
4123	Adattatore 5/8" Maschio - "F" Femmina	1/20
4071	Blocco DC "F"	10
4061	Chiusura Terminale "F" 750hm Blocco DC	10/200
4058	Chiusura Terminale "F" 750hm senza Blocco DC	10/200
405802	Chiusura Terminale "F" 750hm senza Blocco DC, Casella plastica	100
4087	Carico Terminale "EasyF" 750hm con Blocco DC	25
408701	Carico Terminale "EasyF" 750hm con Blocco DC, Casella Plastica	100
★ 418001	Tappo di Tenuta per Connettori "F" Compressione e Crimpare	1



▲ 4130



▲ 4131

## CONNETTORI PRO EasyF Class A+

LA SCHERMATURA  
ECCEZIONALE in una  
distribuzione coassiale



▲ 413210

▲ 413310

▲ 413410



▲ 410901



▲ 3802



▲ 4104



▲ 4105



▲ 4106



★ ▲ 934650



▲ 417101/02



▲ 405701



▲ 4120



▲ 4123



▲ 4173



▲ 4071



★ ▲ 381730



▲ 4061



▲ Casella plastica con sistema antifurto



**DISTRIBUZIONE**

Art.	Descrizione	
<b>CONNETTORI</b>		
<b>KIT</b>		
★ 216401	Kit di Connettore per Cavi Coassiali TSH - Valigetta di trasporto dotata di: 50xConnettori "F" Compressione (art. 3802), 1xSpelacavo (art. 2145), 1xMacchina Crimpatrice (art. 216301), 1xChiave HEX-11 (art. 216101) e 10xTappi (art. 418001)	1
★ 216403	Kit di Connettore per Cavi Coassiali T100 - Valigetta di trasporto dotata di: 50xConnettori "F" Compressione (art. 4104), 1xSpelacavo (art. 2145), 1xMacchina Crimpatrice (art. 216301), 1xChiave HEX-11 (art. 216101) e 10xTappi (art. 418001)	1
<b>STRUMENTI</b>		
216101	Chiave Hex-11 combo Piatto/Stella per Connettori "F"	1/250
216120	Chiave Hex-11 Tubolare per Connettori "F"	1
2163	Macchina Crimpatrice per Connettori "F" di Compressione	1
★ 216301	Macchina Crimpatrice per Connettori Dritti "F" di Compressione	1
216310	Macchina per Inserimento Connettori "F" di Compressione	1
216320	Macchina Crimpatrice per Connettori "F" Universali di Compressione	1



▲ 216101



▼ 216120



▲ 2163



▲ 216301



▲ 216310



▲ 216320



▲ 216401



▲ 216403

## CAVO COASSIALE

Art.	Descrizione			
<b>CAVI COASSIALI CONVENZIONALI</b>				
<b>CONDUTTORE INTERNO RAME (CU) + CONDUTTORE ESTERNO RAME/ CLASS A++ TRIPLO SCHERMO</b>				
<b>EN 50117-2-4 / B2ca</b>				
413910	Cavo Coassiale SK2020plus LSFH Resistente agli UV B2ca Class A++ Tripla Schermo TSH 18AtC Ø 1,05/4,6/6,9mm Bianco	●	ⓑ	100/500
413911	Cavo Coassiale SK2020plus LSFH Resistente agli UV B2ca Class A++ Tripla Schermo TSH 18AtC Ø 1,05/4,6/6,9mm Bianco	●	ⓑ	250
413912	Cavo Coassiale SK2020plus LSFH Resistente agli UV B2ca Class A++ Tripla Schermo TSH 18AtC Ø 1,05/4,6/6,9mm Bianco	●	ⓑ	500
<b>EN 50117-2-4 / Cca</b>				
414901	Cavo Coassiale SK2015plus LSFH Resistente agli UV Cca Class A++ Tripla Schermo TSH 18AtC Ø 1,05/4,6/6,9mm Bianco	●	ⓑ	100/500
414902	Cavo Coassiale SK2015plus LSFH Resistente agli UV Cca Class A++ Tripla Schermo TSH 18AtC Ø 1,05/4,6/6,9mm Bianco	●	ⓑ	250
<b>EN 50117-2-4 / Eca</b>				
4138	Cavo Coassiale SK2000plus PVC Eca Class A++ Tripla Schermo TSH 18VAtC Ø 1,02/4,6/6,7mm Bianco	●	ⓑ	100/500
413802	Cavo Coassiale SK2000plus PVC Eca Class A++ Tripla Schermo TSH 18VAtC Ø 1,02/4,6/6,7mm Bianco	●	ⓑ	250
413801	Cavo Coassiale SK2000plus PVC Eca Class A++ Tripla Schermo TSH 18VAtC Ø 1,02/4,6/6,7mm Bianco	●	ⓑ	500
<b>CONDUTTORE INTERNO RAME (CU) + CONDUTTORE ESTERNO RAME (CU) / CLASS A+ TRIPLO SCHERMO</b>				
<b>EN 50117-2-5 / Dca</b>				
414002	Cavo Coassiale SK2003plus LSFH Resistente agli UV Dca Class A+ Tripla Schermo TSH 18AtC Ø 1,02/4,6/6,7mm Nero	●	Ⓝ	100/500
414003	Cavo Coassiale SK2003plus LSFH Resistente agli UV Dca Class A+ Tripla Schermo TSH 18AtC Ø 1,02/4,6/6,7mm Nero	●	Ⓝ	250
414004	Cavo Coassiale SK2003plus LSFH Resistente agli UV Dca Class A+ Tripla Schermo TSH 18AtC Ø 1,02/4,6/6,7mm Nero	●	Ⓝ	500
<b>EN 50117-2-4 / Eca</b>				
413501	Cavo Coassiale SK125plus PVC Eca Class A+ Tripla Schermo TSH 18VAtC Ø 1,02/4,6/6,7mm Bianco	●	ⓑ	100/500
413502	Cavo Coassiale SK125plus PVC Eca Class A+ Tripla Schermo TSH 18VAtC Ø 1,02/4,6/6,7mm Bianco	●	ⓑ	250
413503	Cavo Coassiale SK125plus PVC Eca Class A+ Tripla Schermo TSH 18VAtC Ø 1,02/4,6/6,7mm Bianco	●	ⓑ	500
413708	Cavo Coassiale SK110plus PVC Eca Class A+ Tripla Schermo TSH 18VAtC Ø 1,02/4,6/6,70mm Bianco	●	ⓑ	250
413707	Cavo Coassiale SK110plus PVC Eca Class A+ Tripla Schermo TSH 18VAtC Ø 1,02/4,6/6,70mm Nero	●	Ⓝ	250
<b>CONDUTTORE INTERNO RAME (CU) + CONDUTTORE ESTERNO RAME (CU) / CLASS A</b>				
<b>EN 50117-2-4 / Dca</b>				
213002	Cavo Coassiale T-200plus LSFH Dca Class A 15VRtC Ø 1,20/5,0/6,9mm Grigio	●	Ⓒ	250
215101	Cavo Coassiale T-100plus LSFH Dca Class A 16VRtC Ø 1,12/4,7/6,6mm Grigio	●	Ⓒ	100/500
<b>EN 50117-2-4 / Eca</b>				
214102	Cavo Coassiale T-100plus PVC Eca Class A 16VRtC Ø 1,13/4,8/6,6mm Bianco	●	ⓑ	100/500
214104	Cavo Coassiale T-100plus PVC Eca Class A 16VRtC Ø 1,13/4,8/6,6mm Bianco	●	ⓑ	250
214108	Cavo Coassiale T-100plus PVC Eca Class A 16VRtC Ø 1,13/4,8/6,6mm Nero	●	Ⓝ	100/500
<b>EN 50117-2-5 / Fca</b>				
215501	Cavo Coassiale T-100plus PE Fca Class A 16PRtC Ø 1,13/4,8/6,6mm Nero	●	Ⓝ	100
215502	Cavo Coassiale T-100plus PE Fca Class A 16PRtC Ø 1,13/4,8/6,6mm Nero	●	Ⓝ	250
<b>CAVO COASSIALE CONVENZIONALI</b>				

## CAVI TRISHIELD

SCHERMATURA  
FINO A  
82%

Il cavo Trishield (triplo schermo) apporta maggiore immunità alle interferenze. Il suo utilizzo è idoneo per distribuzioni con elevati livelli di rumore elettromagnetico.

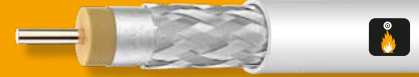

SK2020plus (4139xx)

CLASS A++  
B2ca

Cavo eccezionale con triplo shield ed alta schermatura in classe A++.

Da sottolineare che grazie alla sua guaina LSFH, ha una bassissima reazione al fuoco, Euroclasse: B2ca (CPR). Ideale per qualsiasi uso, sia civile che terziario.

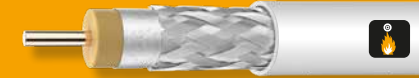

SK2015plus (4149xx)

CLASS A++  
Cca



SK2000plus (4138xx)

CLASS A++  
Eca



SK2003plus (4140xx)

CLASS A+  
Dca



SK125plus (4135xx)

CLASS A+  
Dca



SK110plus (4137xx)

CLASS A+  
Eca



▲ T-200plus (213002)

CLASS A  
Dca



▲ T-100plus (214102/04/08)

CLASS A  
Eca

Norma CENELEC:

EN 50117-2-4: Cavo da Interno 5...3000MHz

EN 50117-2-5: Cavo da Esterno 5...3000MHz

EN 50117-2-1: Cavo da Interno 5...1000MHz

# CAVO COASSIALE

Art.	Descrizione			
<b>CONDUTTORE INTERNO RAME (CU) + CONDUTTORE ESTERNO ALLUMINIO (AL) / CLASS A+ TRIPLO SCHERMO</b>				
<b>EN 50117-2-4 / Eca</b>				
413601	Cavo Coassiale SK100plus PVC Eca Class A+ Triplo Schermo TSH 18VAtC Ø 1,02/4,6/6,7mm Bianco	○	ⓑ	100/500
413602	Cavo Coassiale SK100plus PVC Eca Class A+ Triplo Schermo TSH 18VAtC Ø 1,02/4,6/6,7mm Bianco	○	ⓑ	250
413603	Cavo Coassiale SK100plus PVC Eca Class A+ Triplo Schermo TSH 18VAtC Ø 1,02/4,6/6,7mm Bianco	●	ⓑ	500
<b>CONDUTTORE INTERNO RAME (CU) + CONDUTTORE ESTERNO ALLUMINIO (AL) / BCT-C-H (CLASS A)</b>				
<b>EN 50117-2-4 / Eca</b>				
2126	Cavo Coassiale T-100 PVC Eca Class A 16VAtC Ø 1,13/4,8/6,6mm Bianco	○	ⓑ	100/500
212601	Cavo Coassiale T-100 PVC Eca Class A 16VAtC Ø 1,13/4,8/6,6mm Bianco	●	ⓑ	250
212604	Cavo Coassiale T-100 PVC Eca Class A 16VAtC Ø 1,13/4,8/6,6mm Bianco	■	ⓑ	250
<b>EN 50117-2-5 / Fca</b>				
212501	Cavo Coassiale T-100 PE Fca Class A 16PAAtC Ø 1,13/4,8/6,6mm Nero	○	Ⓝ	100
212502	Cavo Coassiale T-100 PE Fca Class A 16PAAtC Ø 1,13/4,8/6,6mm Nero	●	Ⓝ	250
<b>CONDUTTORE INTERNO CCS (CU+AC) + CONDUTTORE ESTERNO ALLUMINIO (AL) / CLASS A+ TRIPLO SCHERMO</b>				
<b>EN 50117-2-5 / Eca</b>				
414801	Cavo Coassiale SK6Fplus PVC Eca Class A+ Triplo Schermo TSH 19VAtC.A Ø 1,00/4,6/6,8mm Bianco	○	ⓑ	100
414802	Cavo Coassiale SK6Fplus PVC Eca Class A+ Triplo Schermo TSH 19VAtC.A Ø 1,00/4,6/6,8mm Bianco	○	ⓑ	250
414803	Cavo Coassiale SK6Fplus PVC Eca Class A+ Triplo Schermo TSH 19VAtC.A Ø 1,00/4,6/6,8mm Bianco	●	ⓑ	500
<b>CONDUTTORE INTERNO CCS (CU+AC) + CONDUTTORE ESTERNO ALLUMINIO (AL) / CLASS A</b>				
<b>EN 50117-2-1 / Eca</b>				
210102	Cavo Coassiale CXT-50 PVC Eca Class A 23VAtC.A Ø 0,8/3,8/6,0mm Bianco	●	ⓑ	250
210202	Cavo Coassiale CXT-60 PVC Eca Class A 19VAtC.A Ø 1,00/4,7/6,9mm Bianco	●	ⓑ	250
<b>CONDUTTORE INTERNO CCS (CU+AC) + CONDUTTORE ESTERNO ALLUMINIO (AL)</b>				
<b>EN 50117-2-4 / Eca</b>				
2127	Cavo Coassiale CXT-1 PVC Eca 17VAtC.A Ø 1,00/4,7/6,7mm Bianco	○	ⓑ	100/500
<b>CAVI DA INTERRAMENTO - 1/2"</b>				
<b>CONDUTTORE INTERNO RAME (CU) + CONDUTTORE ESTERNO RAME (CU)</b>				
<b>EN 50117-2-5 / Fca</b>				
214901	Cavo Coassiale TR-165 PE Fca Class A 11PRtC Ø 1,63/7,2/10,1mm Nero	●	Ⓝ	250
2140	Cavo Coassiale 1/2" PE Cu/Cu Fca Class A 7PRtC Ø 2,7/11,5/15,0mm Nero	●	Ⓝ	500
<b>CAVO Ø 5mm</b>				
<b>CONDUTTORE INTERNO RAME (CU) + CONDUTTORE ESTERNO RAME STAGNATO (CUSN) / CLASS A/B</b>				
<b>EN 50117-2-4 / Eca</b>				
210601	Cavo Coassiale CXT-5 PVC Eca Class A 24VAtC Ø 0,8/3,5/5,0mm Bianco	○	ⓑ	150/750
210603	Cavo Coassiale SKY CXT-5 PVC Eca Class B 24VAtC Ø 0,8/3,5/5,0mm Bianco	○	ⓑ	100/500
211602	Cavo Coassiale SKY CXT-5 PVC Eca Class B 24VAtC Ø 0,8/3,5/5,0mm Bianco <sup>(1)</sup>	○	ⓑ	200/1000
<b>ACCESSORI</b>				
212001	otolatori Cavo Coassiale / Fibra Ottica, modello Piccolo (bobine di plastica) <sup>(2)</sup>			1
212011	otolatori Cavo Coassiale / Fibra Ottica, modello Grande (bobine di plastica) <sup>(3)</sup>			1
2145	Spelacavo Professionale per Cavo Coassiale			10
2162	Spelacavo per Cavo Coassiale (Borsa B2)			10



▲ SK100plus (4136xx)

**CLASS A\***  
Eca



▲ T-100 (2126xx)

**CLASS A**  
Eca



▲ SK6Fplus (4148xx)

**CLASS A\***  
Eca



▲ TR-165 (214901)

**CLASS A**  
Fca



▲ 1/2" (2140)

**CLASS A**  
Fca



▲ CXT-5 (211602)

**CLASS B**  
Eca

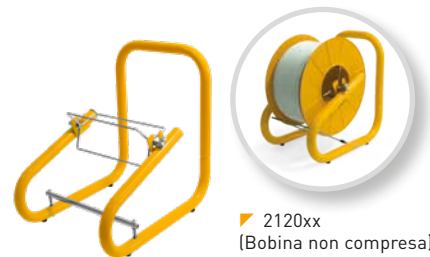

▶ 2120xx  
(Bobina non compressa)



▶ **MAGGIORI INFORMAZIONI SU CPR:**  
[it.televes.com/cpr](http://it.televes.com/cpr)

(1) Art. 211602: certificati 008A da SKY ITALIA.

(2) Per cavo coassiale in bobina di plastica di 100m.

(3) Per cavo coassiale in bobina di plastica di 250m.

## Caratteristiche tecniche

Articolo		4139xx	4149xx	4138xx	4140xx	4135xx	4137xx	213002	2141xx	2155xx	215101	4136xx
Tipo		SK2020plus	SK2015plus	SK2000plus	SK2003plus	SK125plus	SK110plus	T-200plus	T-100plus		T-100plus	SK100plus
		Clase A++	Clase A++	Clase A++	Clase A+	Clase A+	Clase A+	Clase A	Clase A		Clase A	Clase A+
Conduttore interno	Ø mm	1,05	1,05	1,02	1,02	1,02	1,02	1,20	1,13		1,12	1,02
	Materiale	Cu	Cu	Cu	Cu	Cu	Cu	Cu	Cu		Cu	Cu
	Resistenza [Ohm/Km]	22	22	22	22	22	22	>16	<20		18	<22
Dielettrico	Ø mm	4,6	4,6	4,6	4,6	4,6	4,6	5,0	4,8		4,8	4,6
	Materiale	PEE	PEE	PEE	PEE	PEE	PEE	PEE	PEE		PEE	PEE
Nastro	Materiale	B	B	B	B	B	B	C	C		C	B
Trecchia	Materiale	CuSn (98% Cu)	CuSn (98% Cu)	CuSn (98% Cu)	CuSn (98% Cu)	CuSn (98% Cu)	CuSn (98% Cu)	Cu	Cu		Cu	Al
	Resistenza [Ohm/Km]	<11	<11	10,5	<15	15,0	<12	<12	<13	<14	<14	<22
	Rivestimento (%)	82	82	82	60	55	73	73		73	60	
2° Nastro Schermatura		Si	Si	Si	Si	Si	No	No		No	Si	
Nastro Antimigrazione		No	No	No	No	No	Si	Si		Si	No	
Petro-Gel		No	No	No	No	No	No	No		No	No	
Guaina esterna	Ø mm	6,9	6,9	6,7	6,7	6,7	6,7	6,9	6,6	6,6	6,6	6,7
	Materiale	LSFH <small>Resistente agli UV</small>	LSFH <small>Resistente agli UV</small>	PVC	LSFH <small>Resistente agli UV</small>	PVC	PVC	LSFH	PVC	PE	LSFH	PVC
Raggio di curvatura minimo	mm	34,5	34,5	33,5	33,5	33,5	34,5	33		33	33,5	
Schermatura a 1 GHz	dB	>105	>105	>95	>95	>95	>85	>75		>85	>95	
Capacità	pF/m	54	54	54	54	54	55	55		55	53	
Impedenza	Ohm	75	75	75	75	75	75	75		75	75	
Velocità di propagazione	%	84	84	84	84	84	82	82		85	82	

Attenuazioni (dB/m)												
Frequenza [MHz]	200	0,09	0,09	0,09	0,09	0,09	0,07	0,08	0,08	0,07	0,09	
	500	0,14	0,14	0,14	0,14	0,14	0,12	0,12	0,13	0,13	0,14	
	800	0,18	0,18	0,18	0,18	0,18	0,15	0,16	0,16	0,16	0,18	
	1000	0,21	0,21	0,21	0,21	0,21	0,17	0,18	0,19	0,19	0,21	
	1350	0,25	0,25	0,25	0,25	0,25	0,20	0,21	0,22	0,22	0,25	
	1750	0,28	0,28	0,28	0,28	0,28	0,23	0,24	0,25	0,25	0,28	
	2050	0,30	0,30	0,30	0,30	0,30	0,25	0,27	0,28	0,28	0,30	
	2150	0,31	0,31	0,31	0,31	0,31	0,26	0,28	0,29	0,29	0,31	
2300	0,32	0,32	0,32	0,32	0,32	0,27	0,30	0,30	0,30	0,32		

Articolo		214901	2126xx	2125xx	4148xx	2127	210102	210202	2140	210601	210603	211602
Tipo		TR-165	T-100	SK6F+	CXT-1	CXT-50	CXT-60	1/2"	CXT-5			
		Clase A	Clase A	Clase A+	Clase A	Clase A	Clase A	Clase A	Clase A	Clase A	Clase B	
Conduttore interno	Ø mm	1,63	1,13	1,02	1,00	0,80	1,00	2,70	0,80			
	Materiale	Cu	Cu	Ac+Cu	Ac+Cu	Ac+Cu	Ac+Cu	Cu	Cu			
	Resistenza [Ohm/Km]	<9	<20	<110	<120	<140	<95	3,2	<37			
Dielettrico	Ø mm	7,2	4,7	4,6	4,7	3,8	4,7	11,5	3,5			
	Materiale	PEE	PEE	PEE	PEE	PEE	PEE	PEE	PEE			
Nastro	Materiale	D	A	B	B	A	A	C	A			
Trecchia	Materiale	Cu	Al	Al	Al	Al	Al	Cu	TCCAM		CuSn	
	Resistenza [Ohm/Km]	<7,2	<27	<30	<30	<32	<30	7	<28	<35		
	Rivestimento (%)	70	77	60	77	75	77	53	74	55	42	
2° Nastro Schermatura		No	No	Si	No	No	No	No	No			
Nastro Antimigrazione		No	No	No	No	No	No	No	No			
Petro-Gel		Si	No	No	No	No	No	Si	No			
Guaina esterna	Ø mm	10,1	6,6	6,8	6,7	6,0	6,9	15,0	5,0			
	Materiale	PE	PVC	PE	PVC	PVC	PVC	PE	PVC			
Raggio di curvatura minimo	mm	50	33	34	33	30	34,5	75	25			
Schermatura a 1 GHz	dB	>75	>85	>85	>85	>85	>85	>85	>85	>75		
Capacità	pF/m	53	52	53	54	54	54	55	53			
Impedenza	Ohm	75	75	75	75	75	75	75	75			
Velocità di propagazione	%	84	85	82	82	82	82	82	82		84	

Rivestimento esterno		Uso		Composizione Lamina interna		Altre Abbreviazioni				
PVC	Interno	A	Alluminio + Poliestere + Alluminio	PE	Polietilene	Al	Alluminio	TCCAM	Tinned Copper Clad Aluminium Magnesium	Rame Stagnato, Alluminio Magnesio
PE	Esterno	B	Alluminio + Poliestere	PEE	Polietilene Espanso	Cu	Rame			
LSFH	Speciale <i>(Low Smoke Free of Halogen)</i>	C	Rame + Poliestere	PVC	Cloruro di Polivinile	Ac+Cu	Acciaio + Rame			
		D	Alluminio + Polipropilene			CuSn	Rame Stagnato			



# CAVI E CONTENITORI PER DATI

Televes

Art.	Descrizione	
<b>RACK E CONTENITORI</b>		
<b>RACK E ACCESSORI</b>		
533106	Rack 19" 6U (+2U in aggiunta). Porta a Vetro e accessi laterali. Installazione a Parete/Terra <sup>(1)</sup>	1
533108	Rack 19" 8U (+2U in aggiunta). Porta a Vetro e accessi laterali. Installazione a Parete/Terra <sup>(1)</sup>	1
533113	Rack 19" 13U (+2U in aggiunta). Porta a Vetro e accessi laterali. Installazione a Parete/Terra <sup>(1)</sup>	1
533117	Rack 19" 17U (+2U in aggiunta). Porta a Vetro e accessi laterali. Installazione a Parete/Terra <sup>(1)</sup>	1
533124	Rack 19" 24U (+2U in aggiunta). Porta a Vetro e accessi laterali. Installazione a Terra <sup>(1)</sup>	1
533150	Pannello per Rack 19" 1U, Fino 24 connettori "F"	1
533153	T.OX Pannello per Rack 19" 1U, Fino 2x7 connettori "F"	1
533151	Pannello per Rack 19" 1U, Fino 24 connettori RJ45	1
533154	Pannello Gestione Cavi per Rack 19" 1U, 5 Fori	1
533156	Pannello Guidacavi per Rack 19" 1U, 5 Anelli	1
533152	Ripiano F.O. per Rack 19" 1U, Fino a 24 connettori SC (Profondità 230mm)	1
★ 533157	Ripiano F.O. per Rack 19" 2U, Fino a 48 connettori SC (Profondità 230mm)	1
533155	Ripiano per Rack 19" 2U (Profondità 265mm)	1
533161	Pannello Cieco per Rack 19" 1U	1
533163	Pannello Cieco per Rack 19" 3U	1
533165	Pannello Cieco per Rack 19" 5U	1
533170	Kit di Viti per Rack 19": Vite con rondella e dado (50 Unità)	1
<b>CONTENITORI</b>		
546601	Contentore Principale Chiuso per Cavi Dati/Coassiali, 2 Supporti compresi (Fino 48 connessioni)	1
546610	Pannello Principale Aperto per Cavi Dati/Coassiali (Fino 24 connessioni)	1
546701	Contentore Terminazione di Rete per Dati/Coassiale/Fibra	1
546620	Supporto Adattatore Coassiale "F" Femmina - "F" Femmina, per Coassiale (Art. 546610)	1
<b>BOX</b>		
209910	Scatola per Dati con 1 Connettore RJ45 Cat 6 Femmina	5

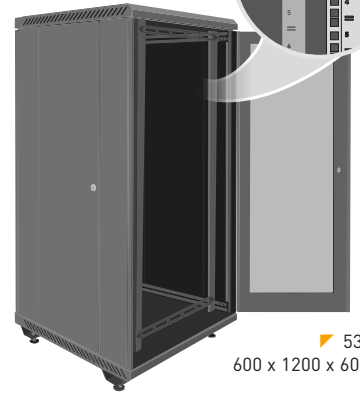

533124  
600 x 1200 x 600mm



533157



533113



546701  
600 x 500 x 80mm



546601  
300 x 340 x 265mm



209910

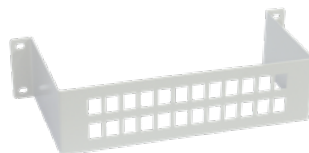

546610



546620



533150



533151



533154

(1) 2 Pannelli passacavi di 1U compresi.

# CAVI E CONTENITORI PER DATI

Art.	Descrizione		
<b>CAVI DATI</b>			
<b>CAT 7</b>			
<b>Cca</b>			
219101	Cavo di Dati S/FTP Cat 7 Cca Cu LSFH Ø 7,4mm Bianco	(B)	305
<b>CAT 6A</b>			
<b>Cca</b>			
219301	Cavo di Dati U/FTP Cat 6A Cca Cu LSFH Ø 6,9mm Bianco	(B)	305
<b>CAT 6</b>			
<b>Dca</b>			
212101	Cavo di Dati F/UTP Cat 6 Dca Cu LSFH Ø 7,2mm Viola	(V)	500
2123	Cavo di Dati U/UTP Cat 6 Dca Cu LSFH Ø 6,2mm Viola	(V)	305
212302	Cavo di Dati U/UTP Cat 6 Dca Cu LSFH Ø 6,2mm Viola	(V)	1000
<b>Eca</b>			
2199	Cavo di Dati U/UTP Cat 6 Eca Cu PVC Ø 6,2mm Bianco	(B)	305
212310	Cavo di Dati U/UTP Cat 6 Eca Cu LSFH Ø 6,2mm Viola	(V)	305
★ 212305	Cavo di Dati U/UTP Cat 6 Eca Cu LSFH Ø 6,2mm Bianco	(B)	500
<b>Fca</b>			
212201	Cavo di Dati U/UTP Cat 6 Fca Cu PE Ø 6,2mm Bianco	(B)	305
219901	Cavo di Dati U/UTP Cat 6 Fca CCA PVC Ø 6,2mm Bianco	(B)	305
219910	Cavo di Dati U/UTP Cat 6 Fca CCA LSFH Ø 6,2mm Viola	(V)	305
<b>CAT 5E</b>			
<b>Eca</b>			
219502	Cavo di Dati F/UTP Cat 5E Eca Cu Ø 6,3mm LSFH Grigio	(G)	305
219602	Cavo di Dati U/UTP Cat 5E Eca Cu Ø 5,5mm LSFH Grigio	(G)	305
<b>Fca</b>			
219701	Cavo di Dati U/UTP Cat 5E Fca Cu Ø 5,5mm PE Nero	(N)	305
<b>CONNETTORI DATI</b>			
209901	Connettore Dati RJ45 UTP Cat 6 - Femmina, Casella plastica		15
209902	Connettore Dati RJ45 UTP Cat 6 - Maschio, Casella plastica		50
<b>KIT FIBRA</b>			
★ 209401	Kit - Valigetta di trasporto dotata di: 50xRJ45 UTP Cat 6 Maschio (art. 209902), 15xRJ45 UTP Cat 6 Femmina (art. 209901), 1xPinza Crimpatrice (art. 209801)		1
<b>STRUMENTI</b>			
209801	Pinza Crimpatrice RJ45/RJ11/RJ12 e 4P4C/4P2C		1



## Cavi dati: caratteristiche tecniche

Articolo		219101	219301	212101	2123 212302	212305	2199	219910	219901	212201	219502	219602	219701	
Tipo		S/FTP	U/FTP	F/UTP	U/UTP		U/UTP	U/UTP	U/UTP	U/UTP	F/UTP	U/UTP	U/UTP	
Categoria		7	6A	6	6		6	6	6	6	5E	5E	5E	
Euroclasse		<b>Cca</b>	<b>Cca</b>	<b>Dca</b>	<b>Dca</b>		<b>Eca</b>	<b>Fca</b>	<b>Fca</b>	<b>Fca</b>	<b>Eca</b>	<b>Eca</b>	<b>Fca</b>	
Conduttore	Ø mm	0,55	0,55	0,55	0,55		0,55	0,585	0,585	0,55	0,51	0,5	0,5	
	Materiale	Rame solido						CCA	CCA	Rame solido				
Tipo de conduttore	AWG	23	23	23	23		23	23	23	23	24	24	24	
Isolamento de conduttore	Ø mm	1,3	1,3	0,95	0,95		0,95	0,95	0,95	0,95	0,95	0,95	0,85	
	Materiale	Polietilene												
Riempimento	A croce	No	No	Si	Si		Si	Si	Si	Si	No	No	No	
Lamina di schermatura	Materiale	Alluminio + Poliestere				N/A		N/A	N/A	N/A	N/A	Al+Poliestere	N/A	N/A
Maglia di schermatura esterna	Materiale	Rame stagnato	N/A	N/A	N/A		N/A	N/A	N/A	N/A	N/A	N/A	N/A	
Cavo di massa	Ø mm	N/A	Rame stagnato	CCS	N/A		N/A	N/A	N/A	N/A	CCS	N/A	N/A	
	Materiale	N/A	0,4	0,4	N/A		N/A	N/A	N/A	N/A	0,4	N/A	N/A	
Guaina esterna	Ø mm	7,4	6,9	7,2	6,2		6,2	6,2	6,2	6,2	6,3	5,5	4,9	
	Materiale	LSFH	LSFH	LSFH	LSFH		PVC	LSFH	PVC	PE	LSFH	LSFH	PE	
	Spessore (mm)	0,7	0,7	0,6	0,5		0,5	0,5	0,5	0,55	0,67	0,6	0,6	
	Colore	Bianco	Bianco	Viola	Viola		Bianco	Bianco	Viola	Bianco	Bianco	Grigio	Grigio	Nero
Cavo di apertura		No	No	Si	Si		Si	Si	Si	Si	Si	Si	Si	
Spark Test	VAC	3000	3000	3000	3000		3000	3000	3000	3000	3000	3000	3000	
Impedenza nominale	Ohm	100	100	100	100		100	100	100	100	100	100	100	
Resistenza mas. conduttore	Ohm/km	< 93,8	< 93,8	< 117	< 117		< 117	< 117	< 117	< 117	< 117	< 117	< 117	
Velocità nominale	%	79	79	72	72		72	72	72	72	69	69	69	
Tensione di lavoro	V	125	125	300	300		300	300	300	300	300	300	300	
Temp. di funzionamento	°C	-25 ... +70	-25 ... +70	-25 ... +70	-25 ... +70		-25 ... +70	-25 ... +70	-25 ... +70	-40 ... +70	-25 ... +70	-25 ... +70	-40 ... +70	

Al: Alluminio CCA: Alluminio rivestito di rame CCS: Acciaio + Rame PE: Polietilene PVC: Cloruro di Polivinile LSFH: Speciale (Low Smoke Free of Halogen)

# RICEVITORI E ACCESSORI PER LA CASA

Art.	Descrizione	
<b>RICEVITORI / DECODER</b>		
<b>TV SAT</b>		
717402	Ricevitore Digitale SAT DVB-S/S2 (S/PDIF + SCR1/2)	1/10
717501	Ricevitore Digitale "zAs HD SAT" USB PVR (con SW SCR)	1/10
<b>ACCESSORI PER LA CASA</b>		
<b>MODULATORE</b>		
585401	DiMod HD Encoder/Modulatore DVB-T/DVB-C. 1i: HDMI/USB - 1 Mux(47...862MHz): CODFM/QAM (MPEG2/4) Configurazione WiFi.	1
640301	Supporto da Parete	1
5858	Modulatore da Interno con Display indicatore di canale (VHF/UHF)	1
4377	Cavo Scart-2RCA Maschio-Maschio 1,5m (Blister T1)	1/10
<b>TRASMISSIONE DI AUDIO/VIDEO E IR</b>		
716701	Trasmettitore + Ricevitore Digidom HDMI 5GHz	1/10
<b>TRASMETTITORI IR PER RF</b>		
723703	Trasmettitore + Ricevitore Universali Digidom di telecomando RF, 8 Canali	1/30
721903	Trasmettitore Universale Aggiuntivo per Digidom (Art.723703) telecomando RF, 8 Canali	1/50
<b>TRASMISSIONE IR SU CAVO COASSIALE</b>		
7605	Trasmettitore + Ricevitore di telecomando Cavo Coassiale	1/6
7606	Trasmettitore Aggiuntivo (Art.7605) di telecomando Cavo Coassiale	1/10

**DIMOD**



▲ 585401

**ENCODER / MODULATORE MULTI-STANDARD HD**

Con uno *smart design*, il DiMod genera un canale digitale a partire da una sorgente **audio/video ad alta definizione**. Si configura via WiFi da uno **smartphone, tablet o PC**, tramite una interfaccia web presente sul dispositivo.



▲ 640301



▲ 5858



▲ 716701



▲ 723703



▲ 717501



▲ 717402

## STRUMENTAZIONE

Art.	Descrizione	
<b>MISURATORI DI CAMPO</b>		
<b>H30FLEX</b>		
593301	H30FLEX: DVB-S/S2 + DVB-T	1
★ 593311	H30FLEX: DVB-S/S2/T (Valigetta di Trasporto e Prolunga Coassiale compresi)	1
593302	H30FLEX: DVB-S/S2 + DVB-T/T2	1
★ 593312	H30FLEX: DVB-S/S2/T/T2 (Valigetta di Trasporto e Prolunga Coassiale compresi)	1
593303	H30FLEX: DVB-S/S2 + DVB-C	1
★ 593313	H30FLEX: DVB-S/S2/C (Valigetta di Trasporto e Prolunga Coassiale compresi)	1
593304	H30FLEX: DVB-S/S2 + DVB-T/T2 + DVB-C	1
★ 593314	H30FLEX: DVB-S/S2/T/T2/C (Valigetta di Trasporto e Prolunga Coassiale compresi)	1
<b>OPZIONI PER H30FLEX</b>		
593231	Opzione DVB-T	1
593232	Opzione DVB-T2	1
593233	Opzione DVB-C	1
593234	Opzione dCSS	1
593235	Opzione Livello Ingresso DTT fino a 120dBμV	1
593236	Opzione Monitoraggio A/V Analogico (Adattatori di formato e Borsa a tracolla compresi)	1
5909	Calibrazione per Misuratore (Certificazione)	1
<b>H30EVOLUTION (2)</b>		
★ 593501	H30Evolution: DVB-S/S2 + DVB-T	1
★ 593502	H30Evolution: DVB-S/S2 + DVB-T/T2	1
★ 593503	H30Evolution: DVB-S/S2 + DVB-C	1
★ 593504	H30Evolution: DVB-S/S2 + DVB-T/T2 + DVB-C	1
★ 593505	H30Evolution: Full DVB (-S/S2 + -T/T2 + -C) + Opzione IPTV + Opzione WiFi 2,4/5 GHz + Visualizzazione HEVC	1
<b>OPZIONI PER H30EVOLUTION</b>		
593231	Opzione DVB-T	1
593232	Opzione DVB-T2	1
593233	Opzione DVB-C	1
593234	Opzione dCSS	1
593235	Opzione Livello Ingresso DTT fino a 120dBμV	1
593236	Opzione Monitoraggio A/V Analogico (Adattatori di formato e Borsa a tracolla compresi)	1
★ 593250	Opzione Analizzatore WiFi (2,4/5GHz)	1
★ 593251	Opzione Analizzatore IPTV	1
★ 593252	Opzione Visualizzazione HEVC	1
5909	Calibrazione per Misuratore (Certificazione)	1
<b>H30 (DVB-C)</b>		
593102	H30: DVB-C + con Controllo Remoto (Ethernet) + Test Velocità IP	1
593104	H30D3: DVB-C + con Controllo Remoto (Ethernet) + Test Velocità IP + DOCSIS 3.0	1
<b>OPZIONI PER H30/H30D3</b>		
593210	Opzione Informazioni di Servizi MPEG (DVB-C)	1
5909	Calibrazione per Misuratore (Certificazione)	1
<b>ACCESSORI SERIE H30</b>		
593201	Borsa a tracolla	1
★ 593204	Borsa Antipioggia	1
593239	Valigetta di Trasporto	1
★ 593202	Batteria di Ricambio	1
593203	Alimentatori 12V - 2A Multispina	1



## H30EVOLUTION



### UN MONDO DI MISURE PROFESSIONALI OGGI SUL TUO DISPOSITIVO MOBILE

L'H30Evolution è un misuratore di campo che unisce il meglio di uno strumento portatile e compatto, distintivo della serie H30, con funzionalità rivoluzionarie. Grazie al suo innovativo sistema multischermo basato sulla connettività WiFi/Bluetooth, l'utente può utilizzare un qualunque dispositivo mobile (Android, iOS o PC) per visualizzare e controllare a distanza il misuratore, sfruttando la flessibilità e comodità di gestione propria di un sistema senza cavi.

[h30evolution.televes.com](http://h30evolution.televes.com)



## H30FLEX

Un mondo di misure professionali in tasca



Nuova custodia protettiva con imbragatura a 4 cinturini.

Mantiene il misuratore stabile e ben visibile, facilitando il suo utilizzo. Con una o entrambe le mani.

(1) Bracciale per smartphone compreso.



**STRUMENTAZIONE**

Art.	Descrizione	
<b>MISURATORI DI CAMPO</b>		
<b>MOSAIQ6</b>		
596101	MOSAIQ6: DVB-T/T2 + DVB-S/S2 + DVB-C, CI, F.O. (Borsa di Trasporto compresa)	1
596111	MOSAIQ6: DVB-T/T2 + DVB-S/S2 + DVB-C, CI, F.O. Selettivo (Borsa di Trasporto compresa)	1
<b>OPZIONI PER MOSAIQ6</b>		
596201	Opzione GPS per Analisi della Copertura (Drive Test)	1
596202	Opzione WiFi 5GHz	1
596203	Opzione Misure Analogiche	1
596204	Opzione DAB/DAB+	1
596205	Opzione 4K - Ultra High Definition (UHD)	1
5909	Calibrazione per Misuratore (Certificazione)	1
<b>ACCESSORI MOSAIQ6</b>		
★ 596213	Proteggi Schermo	1
596210	Batteria di Ricambio intercambiabile in campo	1
★ 596214	Valigetta di Trasporto	1
596211	Borsa di Trasporto	1
596212	Adattatore "N" Maschio - "F" Femmina	1



▲ 596210



▲ 596212

**MOSAIQ6**



Misuratore di campo portatile ad alto rendimento e precisione per professionisti.

**THE POWER OF USER EXPERIENCE**

**6 SCHERMI IN UNO**

La funzione mosaic è basata su una interfaccia configurabile, che permette di scegliere i widget a piacere, permettendo di visualizzare fino a 6 finestre contemporaneamente su uno schermo da 8". Controllo della installazione su un unico schermo.

**UN VERO SCHERMO TOUCH SCREEN**

La sua interfaccia touch screen capacitivo permette di sfruttarlo come uno smartphone o tablet, quindi in grado di rilevare tocchi multipli con un'ottima visibilità e trasparenza. Di facile utilizzo ad altissime prestazioni.

[mosaiq6.televes.com](http://mosaiq6.televes.com)

[it.televes.com/mosaiq6](http://it.televes.com/mosaiq6)



**MOSAIQ6: STRUMENTI DI RETE**

Connettività e monitoraggio delle reti, in un'unica interfaccia



Questa modalità offre diverse funzioni di controllo e monitoraggio della rete, che possono essere visualizzate in modalità mosaic. Tutte le informazioni di rete contemporaneamente, su una singola schermata (IP, DNS, gateway, modalità di connessione ...).

Questi strumenti consentono di riconoscere la rete controllando il tempo di risposta (latenza o ping) e la velocità della connessione (test di velocità, upload/download).

Inoltre, facilitano anche il rilevamento dei problemi di connettività mediante la scansione dei dispositivi connessi (scansione ARP) e la mappatura delle loro porte, sia aperte che chiuse, per determinarne l'accessibilità (NMAP).



▲ 596213



▲ 596214



▲ 596211

## STRUMENTAZIONE

Art.	Descrizione	
<b>FIBRA OTTICA</b>		
<b>KIT FIBRA</b>		
★ 232105	Kit F.O.: Giuntatrice Arco Voltaico + Spelafibra + Taglierina + Accessori per Fusione di Connettori <sup>(1)</sup>	1
<b>ACCESSORI</b>		
2327	Tubetto Protezione per Punto di Fusione 60mm (per Saldatrice)	200
232701	Tubetto Protezione per Punto di Fusione 43mm (per Saldatrice)	200
232301	Taglierina per Fibra Ottica	1
232310	Forbici per Kevlar Fibra Ottica	1
2325	Spelatrice per Cavi Multifibra	1
2324	Spelatrice di Precisione per Fibra Ottica	1
232910	Pulizia per Connettori di Fibra Ottica	1
232710	Kit Pulizia F.O.: 50 Salviette in alcool + 25 Bastoncini	1
<b>GENERATORI DI SEGNALE</b>		
2340	OPS3L Generatore di Luce Tripla (1310, 1490 e 1550nm)	1
593001	Generatore di Rumore 5...3000MHz	1



▲ 232301



▲ 232910



▲ 593001



▲ 2340



▲ 2325



▲ 232310

(1) Include anche: set di elettrodi di ricambio, pinze, e borsa di trasporto.

### Nuovo Kit Fibra Ottica (Art. 232105)



Art.	Descrizione		
<b>CAVI E CONNETTORI TV</b>			
<b>CAVI COASSIALI</b>			
435501	Cavo Coassiale Ø 6,6mm Bianco 20m (Bobina)	(B)	1/20
<b>PROLUNGHE CLASS A++</b>			
3851	Prolunga Coassiale "F" Compressione 1,5m Bianco (Borsa B0)	(B)	30
385101	Prolunga Coassiale "F" Compressione 3m Bianco (Borsa B0)	(B)	20
385102	Prolunga Coassiale "F" Compressione 5m Bianco (Borsa B0)	(B)	15
3852	Prolunga Coassiale "IEC" Maschio-Femmina Compressione 1,5m Bianco (Borsa B0)	(B)	30
385201	Prolunga Coassiale "IEC" Maschio-Femmina Compressione 3m Bianco (Borsa B0)	(B)	20
385202	Prolunga Coassiale "IEC" Maschio-Femmina Compressione 5m Bianco (Borsa B0)	(B)	15
3856	Prolunga Coassiale "F" - "IEC" Maschio Compressione 1,5m Bianco (Borsa B0)	(B)	30
385601	Prolunga Coassiale "F" - "IEC" Maschio Compressione 3m Bianco (Borsa B0)	(B)	20
385602	Prolunga Coassiale "F" - "IEC" Maschio Compressione 5m Bianco (Borsa B0)	(B)	15
<b>PROLUNGHE</b>			
431001	Prolunga Coassiale LTE "IEC" Ø 9,5mm 90° Schermato Maschio-Femmina 1,5m Grigio (Blister T1)	(G)	8
431002	Prolunga Coassiale LTE "IEC" Ø 9,5mm 90° Schermato Maschio-Femmina 2,5m Grigio (Blister T1)	(G)	8
4389	Prolunga Coassiale "IEC" Ø 9,5mm Maschio-Femmina 1,5m Bianco (Blister T1)	(B)	8
4312	Prolunga Coassiale "IEC" Ø 9,5mm Maschio-Femmina 1,5m Nero (Blister T1)	(N)	8
4311	Prolunga Coassiale "IEC" Ø 9,5mm Maschio-Femmina 2,5m Bianco (Blister T1)	(B)	8
4314	Prolunga Coassiale "IEC" Ø 9,5mm Maschio-Femmina 2,5m Nero (Blister T1)	(N)	8
<b>CONNETTORI COASSIALI</b>			
437401	Connettore "PRO EasyF" "IEC" Ø 9,5mm Maschio 90° Schermato Class A+ (Borsa B1)		10
437501	Connettore "PRO EasyF" "IEC" Ø 9,5mm Femmina 90° Schermato Class A+ (Borsa B1)		10
437601	Set di Connettori "PRO EasyF" "IEC" Ø 9,5mm Maschio-Femmina 90° Schermato Class A+ (Borsa B1)		10
437410	Connettore "IEC" Ø 9,5mm Maschio 90° Schermato (Borsa B1)		10
437510	Connettore "IEC" Ø 9,5mm Femmina 90° Schermato (Borsa B1)		10
437610	Set di Connettori "IEC" Ø 9,5mm Maschio+Femmina 90° Schermato (Borsa B1)		10
4316	Set di Connettori "IEC" Maschio-Femmina Dritti (Borsa B1)		10
4309	Connettore Giunta Cavo Coassiale (Borsa B1)		10
<b>ACCESSORI</b>			
4360	Ferma Cavo Coassiale Aperto (25 Unità) (Borsa B1)		10
2162	Spelacavo per Cavo Coassiale (Borsa B2)		10
<b>CAVI FIBRA OTTICA</b>			
★ 232623	Bretella F.O. Monomodale LSFH Preconnettorizzata "SC/APC" 0,5m (Borsa B4)		10
232621	Bretella F.O. Monomodale LSFH Preconnettorizzata "SC/APC" 2m (Borsa B4)		10
<b>CAVI AUDIO/VIDEO</b>			
4319	Cavo Scart Maschio-Maschio 21 Pines 1,2m (Blister T1)	(N)	10
494501	Cavo HDMI Maschio-Maschio 1,5m Nero (Blister T1)	(N)	8
494502	Cavo HDMI Maschio-Maschio 3m Nero (Blister T2)	(N)	10
494503	Cavo HDMI Maschio-Maschio 5m Nero (Blister T2)	(N)	10
494505	Cavo HDMI Maschio-Maschio 1,5m Nero	(N)	100



▲ 435501



**A++**  
Prolunghe con cavo SK2000plus ad alta schermatura (TSH)

▲ 3851xx



▲ 3852xx

▲ 3856xx



▲ 437401



▲ 437501



▲ 232623  
Cavo preconnettorizzata



▲ 494501



▲ 4310xx

# HOSPITALITY

Accesso internet efficiente e onnipresente in infrastrutture di rete multiservizio ad alta capacità.





Art.	Descrizione	
<b>ELETRONICA DI RETE</b>		
<b>ROUTERS</b>		
★ 769110	Gestore di rete: Router e Firewall, 4x Gb Ethernet	1
★ 769111	Gestore di rete: Router e Firewall, 6x Gb Ethernet + 2SFP	1
★ 769120	Router 12x Gb Ethernet + Configurazione dei servizi Installazione a Rack 19", 1U	1
<b>SWITCHES</b>		
★ 769140	Switch Ethernet: 8x Gb Ethernet + 2x SFP + PoE 150W	1
★ 769141	Switch Ethernet: 24x Gb Ethernet + 4x SFP + PoE 400W	1
★ 769142	Switch Ethernet: 24x Gb Ethernet + 4x SFP + 10Gbps	1
★ 769143	Switch Ethernet: 32x Gb Ethernet + 8x SFP + 10Gbps	1
<b>SERIE COAXDATA</b>		
<b>GIGABIT: 1Gbps</b>		
769301	Router Tx/Rx Dati 1Gbps-HDTV sul Coassiale, PLC e WiFi (opzione Low Power WiFi), 3 Connettori Ethernet e 2 Connettori "F"	1
769201	Tx/Rx Dati 1Gbps-HDTV sul Coassiale e PLC, 2 Connettori Ethernet e 2 Connettori "F"	1
769202	Tx/Rx Dati 1Gbps-HDTV sul Coassiale e PLC, 1 Connettore Ethernet, 1 Connettore SFP (Fibra Ottica) e 2 Connettori "F"	1
769203	Tx/Rx Dati 1Gbps-HDTV sul Coassiale, 1 Connettore Ethernet e 2 Connettori "F"	1
<b>GESTIONE</b>		
769330	Dispositivo CoaxBox: Gestione e Monitoraggio per Reti CoaxData	1
<b>ACCESSORI</b>		
769210	Modulo SFP 1000Base-X 2 Fibre, "LC Duplex"	1
769220	Filtro Bypass 2i/1u "F": FPB(2...68MHz) - FPA(87...2150MHz)	1/10
640301	Supporto da Parete	1

## COAXDATA SERIES



769301

### COAXDATA, UN MIGLIORAMENTO DELL'INFRASTRUTTURA COASSIALE ESISTENTE

Senza necessità di lavori. Accesso dati fino a 1 Gbps tramite il cavo televisivo.

CoaxData converte la rete televisiva coassiale e/o elettrica in una rete di dati ad alta velocità. La sua facile installazione, unitamente al riutilizzo delle reti esistenti, consente di mantenere il funzionamento quotidiano dell'hotel durante il processo di messa in avvio.

Questa tecnologia supporta l'implementazione rapida e semplice dei servizi, per l'ospite, dal valore aggiunto (WiFi, TV, Extended TV, ArantiaCast, digital signage).

La tecnologia MyNET WiFi sviluppata dalla Televes dimostra che è possibile creare una rete wireless efficiente, responsabile e sicura regolando il livello della potenza di radiazione dei terminali wireless.



640301



769110



769140



769111



769142

Servizio di configurazione

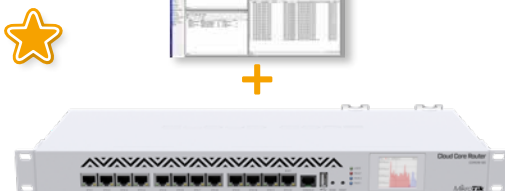

769120



769330



769201



769202



769203

## TECNOLOGIA DATI

Art.	Descrizione	
<b>SERIE FIBREDATA: RETI GPON (Gigabit-capable Passive Optical Networks)</b>		
<b>CENTRALE GPON</b>		
769401	OLT512: 8x PON + 4x Gb Ethernet + 4x 10Gb Ethernet/Gb Ethernet (fino a 512 utenti) <sup>(1)</sup>	1
769420	OLT3072 Modulare, per 3 schede 16xPON e 2 schede switch 2x10Gb, (fino a 3072 utenti) <sup>(1)</sup>	1
769421	Scheda Switch 2x10Gb [per OLT3072, art. 769420]	1
769422	Scheda 16xPON [per OLT3072, art. 769420]	1
769601	Alimentatore Doppio -48Vdc. Installazione a Rack 19", 1U [per OLT]	1
769410	Modulo SFP GPON B+ 1 Fibra "SC/PC"	1
769413	Modulo SFP GPON C+ 1 Fibra "SC/PC"	1
769411	Modulo SFP Gb Ethernet "RJ45"	1
769412	Modulo SFP 10Gb Ethernet 2 Fibre "LC Duplex"	1
<b>MONITORAGGIO</b>		
★ 769130	Server + Software di Monitoraggio	1
★ 769131	Software di Monitoraggio	1
<b>CENTRALE PER VIDEO OVERLAY</b>		
234305	T.OX Trasmittitore Ottico SMATV 1550nm "SC/APC" Po 5dBm senza C.Ritorno	1
234811	T.OX Trasmittitore Ottico CATV 1550nm "SC/APC" Po 10dBm senza C.Ritorno Autoregolabile in RF e Stabile in Temperatura	1
769801	Trasmittitore Ottico SMATV 1550nm "SC/APC" Po 5dB senza C.Ritorno Installazione a Rack 19", 1U	1
769812	Trasmittitore Ottico CATV 1550nm "SC/APC" Po 6dBm senza C.Ritorno Modulazione esterna e Autoregolabile in RF (fino a 30Km). Compatibile DOCSIS 3.1 Installazione a Rack 19", 1U	1
769610	Amplificatore / Multiplexer Ottico "SC/APC" 20dBm (Tecnologia YEDFA) 9i: 8x1310/1490nm - 1x1550nm, 8u: 8x1310/1490/1550nm + Alimentatore Doppio -48Vdc. Installazione a Rack 19", 1U [per OLT]	1
769612	Amplificatore / Multiplexer Ottico "SC/APC" 17dBm (Tecnologia YEDFA) 9i: 8x1310/1490nm - 1x1550nm, 8u: 8x1310/1490/1550nm + Alimentatore Doppio -48Vdc. Installazione a Rack 19", 1U [per OLT]	1
769611	Amplificatore / Multiplexer Ottico "SC/APC" 20dBm (Tecnologia YEDFA) 33i: 32x1310/1490nm - 1x1550nm, 32u: 32x1310/1490/1550nm Installazione a Rack 19", 2U	1
234220	T.OX Amplificatore Ottico 1i/1u: 1550nm "SC/APC" 20dBm (Tecnologia EDFA)	1
234221	T.OX Amplificatore / Multiplexer Ottico "SC/APC" 19dBm (Tecnologia EDFA) 2i: 1310/1490nm - 1550nm, 1u: 1310/1490/1550nm	1
234228	T.OX Amplificatore / Multiplexer Ottico "SC/APC" 20dBm (Tecnologia YEDFA) 9i: 8x1310/1490nm - 1x1550nm, 8u: 8x1310/1490/1550nm	1
5629	T.OX Alimentatore Switched 120W 24V-5A	1
2337	T.OX Divisore Ottico 1260...1650nm "SC/APC" 2 Uscite 4dB	1
2339	T.OX Divisore Ottico 1260...1650nm "SC/APC" 4 Uscite 7dB	1
234401	T.OX Divisore Ottico 1260...1650nm "SC/APC" 8 Uscite 10dB	1
234501	T.OX Divisore Ottico 1260...1650nm "SC/APC" 16 Uscite 14dB	1
234601	T.OX Divisore Ottico 1260...1650nm "SC/APC" 32 Uscite 17dB	1

## SOLUZIONI FIBREDATA

### SOLUZIONI TELEVES PER IL QUAD PLAY SU FIBRA OTTICA



▶ OLT3072



▶ OLT512

**Prodotti GPON e RF Overlay compatti, affidabili, convenienti e facili da gestire.**

Servizi Multiple-Play abilitando dati ad alta velocità; VoIP, 802.11Ac Wi-Fi, Video (IPTV e RF Overlay), Poe, Ecc.



▲ 769812



▲ 769612



▲ 769611



▲ 234811

▲ 234220



▲ 769130



▲ 769410



▲ 769413

(1) Adattatore AC/DC compreso.

Art.	Descrizione	
<b>SERIE FIBREDATA: RETI GPON (Gigabit-capable Passive Optical Networks)</b>		
<b>DISTRIBUZIONE</b>		
234740	Modulo WDM Multiplexer / Demultiplexer Ottico 1i/2u "SC/APC": GPON+RF: Dati (1310/1490nm) - TV (1550nm)	1
233750	Divisore Ottico, Componente PLC 1260...1650nm "SC/APC" 2 Uscite 4dB	1
233950	Divisore Ottico, Componente PLC 1260...1650nm "SC/APC" 4 Uscite 7dB	1
234450	Divisore Ottico, Componente PLC 1260...1650nm "SC/APC" 8 Uscite 10dB	1
234550	Divisore Ottico, Componente PLC 1260...1650nm "SC/APC" 16 Uscite 14dB	1
234650	Divisore Ottico, Componente PLC 1260...1650nm "SC/APC" 32 Uscite 17dB	1
233850	Divisore Ottico, Componente PLC 1260...1650nm "SC/APC" 64 Uscite 20dB	1
231502	STOA di F.O. da 2 o 4 Uscite / Box per Divisori PLC di F.O.	1
232622	Bretella F.O. Monomodale LSFH Preconnettorizzata "SC/APC"- "SC/PC" 0,2m	5
★ 232624	Bretella F.O. Monomodale LSFH Preconnettorizzata "SC/APC"- "FC/UPC" 2m (Borsa B4)	10
★ 232623	Bretella F.O. Monomodale LSFH Preconnettorizzata "SC/APC" 0,5m (Borsa B4)	10
232621	Bretella F.O. Monomodale LSFH Preconnettorizzata "SC/APC" 2m (Borsa B4)	10
236410	Attenuatore Ottico 1310/1550nm "SC/APC" 2dB	1
236411	Attenuatore Ottico 1310/1550nm "SC/APC" 5dB	1
236412	Attenuatore Ottico 1310/1550nm "SC/APC" 10dB	1
<b>APPARATI PER ABBONATI: ONT (Optical Network Terminal)</b>		
769507	Modulo ONU Basic: 1x GB Ethernet	1
★ 769509	Modulo ONT Room: 4x GB Ethernet/ PoE (25,5W) + 2x FXS, RF Overlay	1
769501	Modulo ONT Office: 4x GB Ethernet + 2x FXS + 2x USB, WLAN b/g/n	1
769502	Modulo ONT Home: 4x GB Ethernet + 2x FXS + 2x USB, WLAN b/g/n, RF Overlay	1
★ 769514	Modulo ONT Home AC: 4x GB Ethernet + 2x FXS + 1x USB, WLAN b/g/n/ac, RF Overlay	1
★ 769510	Supporto da Parete/Soffitto per ONT Art. 769514	1
<b>MICRO-NODI OTTICI</b>		
231111	Ricevitore Ottico Domestico 1550nm "SC/APC" con Amplificatore 47...1006MHz, Tecnologia OLC (Controllo per Livello Ottico)	1
<b>PUNTI DI ACCESSO WIFI</b>		
<b>SERIE WAVEDATA</b>		
★ 769001	Punto di accesso wireless WaveData: 1x Ethernet WAN (PoE), 1x Ethernet LAN, 1x USB 3.0, WLAN b/g/n/ac (opzione Low Power WiFi)	1
★ 769002	Punto di accesso wireless WaveData: 1x F.O. SFP, 1x Ethernet LAN, 1x USB 3.0, WLAN b/g/n/ac (opzione Low Power WiFi)	1
<b>ACCESSORI</b>		
769210	Modulo SFP 1000Base-X 2 Fibre, "LC Duplex"	1
★ 769212	Kit: 2 Moduli SPF 1000Base-X 1 Fibre, 1310+1490nm	1

**SERIE WAVEDATA**

**WIRELESS ACCESS POINT**

76900x

WaveData AP fornisce una soluzione di mobilità wireless ad alte prestazioni per strutture con densità medio/alta.

È dotato della tecnologia Wi-Fi MyNET di Televes, che consente la sua configurazione in modalità a basso consumo (*Low Power*) e fornisce l'accesso a Internet più efficiente, sicuro e responsabile possibile.



Scegliere l'ONT/ONU giusto



Articoli	769501	769502	769514	769509	769507
Modelli	OFFICE	HOME		ROOM	BASIC
RF Overlay	✗	✓	✓	✓	✗
WiFi (802.11 b/g/n) (2x2) 2.4	✓	✓	✓ <sup>(1)</sup>	✗	✗
WiFi (802.11 b/g/n/ac) (2x2) 2.4/5	✗	✗	✓ <sup>(2)</sup>	✗	✗
USB	2	2	1	2	✗
Porte FXS	2	2	2	2	✗
Porte ETH 10/100/1000BASE-T	4	4	4	4	1
PoE	✗	✗	✗	4	✗
NAT/NAPT	✓	✓	✓	✓	✗
Firewall	✓	✓	✓	✓	✗
VPN pass-through	✓	✓	✓	✓	✗
PPPoE termine	✓	✓	✓	✓	✗
OMCI	✓	✓	✓	✓	✗
TR-069	✓	✓	✓	✓	✗
CLI	✓	✓	✓	✓	✗
WebGUI	✓	✓	✓	✓	✗

Art.769514 include: <sup>(1)</sup> WiFi (802.11 b/g/n) (3x3) 2.4 <sup>(2)</sup> WiFi (802.11 n/ac/a) (4x4) 5



Una unica piattaforma IPTV che raggruppa tutti i servizi necessari per una risposta professionale alle necessita del vostro cliente in ogni tipo di progetto includendo hotel, ospedali, operatori, industria e costruzioni residenziali, fornendo **nuovi strumenti per migliorare le operazioni d'impresa.**

- **Nuovo Middleware multischermo:**
  - Middleware per STB Nemesis V2, televisori LG e Samsung \*.
  - App per dispositivi iOS e Android \*.
- **Integrazione con sistemi di terzi:**
  - Property Management Systems,
  - Sistemi d'Allarme NO/NC.
- **Multipli servizi interattivi:** Televisione, Video on demand, Notizie, messaggi, consultazioni costi, servizi informativi,...
- **Integrazione con Arantia DS (Segnalazione Digitale) e Arantia Cast (Invia contenuti alla TV dai dispositivi mobili tramite Chromecast).**
- **Potente strumento di gestione del sistema:** Permette di gestire tutte le funzionalità disponibili ed include un completo e intuitivo Designer di menu.
- **Interfaccia utente personalizzabile per ogni progetto ed anche per stanza all'interno dello stesso progetto.**

\* Consulta i modelli compatibili.

Art.	Descrizione	
<b>CENTRALE IPTV COMPACT HE-21</b>		
831010	Chassis 4U	1
831011	Chassis 4U con PSU ridondante	1
831012	Chassis 1U	1
831110	Ingresso DVB-S/S2 DUAL	1
831111	Ingresso DVB-S/S2 QUAD	1
831115	Ingresso DVB-T/T2 DUAL	1
831114	Ingresso DVB-T/T2 QUAD	1
831123	Ingresso DVB-S/S2/T/T2/C/ISDB-T Doppio con CI Doppio	1
831121	Ingresso ATSC Quadruplo	1
831118	Ingresso DVB-IP	1
831122	Ingresso HDMI QUAD	1
831119	Licenza Canale Corporativo	1
<b>TRANSCODER</b>		
832201	Transcoder/Streamer Live	1
★ 832204	Transcoder/Streamer Live Plus	1
<b>CENTRALE TELEVISIONE INTERATTIVA (ITV)</b>		
83031801	Middleware Arantia TV, fino a 50 Utenti	1
83032003	Middleware Arantia TV, fino a 100 Utenti	1
83032103	Middleware Arantia TV, da 101 fino a 499 Utenti	1
83032203	Middleware Arantia TV, de 500 fino a 750 Utenti	1
83032303	Middleware Arantia TV, de 751 fino a 1000 Utenti	1
★ 83032503	Middleware Arantia TV Lite, fino a 1000 Utenti	1
830319	Licenza Arantia TV per STB	1
83050701	Licenza Arantia TV per TV compatibile LG	1
83050702	Licenza Arantia TV per TV compatibile Samsung	1
<b>ITV PERSONALIZZAZIONI E OPZIONI</b>		
830501	Interfaccia con PMS (Property Management System), Opera de Micros®-Fidelio	1
★ 830508	Interfaccia con PMS (Property Management System), Char	1
★ 830509	Interfaccia con PMS (Property Management System), Licenza Char per camera	1
830103	Dispositivo Monitoraggio Allarme	1
830506	Integrazione con Sistema di Allarme NO/NC	1

## CENTRALE HE-21 IPTV



La centrale IP-21 di Arantia consente la ricezione dei servizi digitali attraverso i suoi moduli DVB-T/T2, DVB-S/S2, DVB-C, ISDB-T, ATSC, HDMI, SDI e IP successivamente incapsulato in pacchetti IP e il loro streaming attraverso una rete IPTV.

- **Costo effettivo:** prezzi molto contenuti tenendo conto di tutte le funzionalità che incorpora, come il generatore di annunci SAP o UPnP.
- **Alta densità:** numerosi ingressi e opzioni software in uno spazio concentrato in 4U.
- **Multistandard:** supporto per la maggior parte degli Standard europei di televisione digitale (DTV) e Americani.
- **Amministrazione e gestione via Web.**
- **Descrambler** con DVB-CI.
- **HEVC compatibile e 4K.**
- **Prodotti opzionali:**
  - Canale aziendale,
  - Middleware dei servizi interattivi
  - Middleware IPTV Lite.



▲ IPTV HE-21 Headend (1U)



▲ Transcoder/Streamer Live



★ 83032503



Art.	Descrizione	
<b>ITV DISPOSITIVI STANZA</b>		
830108	Set-Top Box Nemesis V2	1
830216	Telecomando Universale IT (TV) e RF (STB Nemesis V2)	1
830218	Alimentatore per STB Nemesis V2 (Multispina)	1
830219	Estender TVI Samsung per STB Nemesis V2	1
830220	Estender TVI LG per STB Nemesis V2	1
830207	Telecomando LG/Samsung/Chronos/Nemesis	1
831504	Bretella UTP CAT6 1m	1
★ 830221	Supporto da Parete per STB Nemesis V2	1
<b>ITV ACCESSORI</b>		
831304	19" Rack 22U (Asssemblaggio e test)	1
831301	19" Rack 27U (Asssemblaggio e test)	1
831302	19" Rack 37U (Asssemblaggio e test)	1
831303	19" Rack 42U (Asssemblaggio e test)	1
★ 831930	Asssemblaggio e test di Testa GPON (FibreData) en Rack 19" (Art. 83130x) <sup>(1)</sup>	1
831311	Guide Rack per HE-21	1
831404	Router VPN	1
831701	Gruppo di continuità UPS	1
831401	Layer 3 Ethernet Switch 1000TX 24 Porte + 4 Porte SFP, più di 400 punti di visione <sup>(1) (2)</sup>	1
831406	Layer 2+ Ethernet Switch 1000TX 24 Porte + 4 Porte SFP, fino a 400 punti di visione <sup>(1) (2)</sup>	1
★ 831426	Layer 2+ Ethernet Switch 1000TX 24 Porte + 4 Porte SFP, fino a 80 punti di visione <sup>(1) (2)</sup>	1
831402	Layer 2 Ethernet Switch 100TX 24 Porte + 4 Porte SFP(2)	1
831403	Layer 2 Ethernet Switch 100TX 48 Porte + 4 Porte SFP(2)	1
831503	Transceptor 1000SX SFP LC MMF (Multi-Mode Fiber)	1
831506	Transceptor 1000LX SFP LC SMF (Single-Mode Fiber)	1
831505	Transceptor 1000T SFP RJ-45	1

## STB NEMESIS V2



Potente set-top-box progettato specialmente per distribuire servizi interattivi nell'ambiente dell' *hospitality*.

Basato su AOSP e con un sistema di gestione completo e un'applicazione utente intuitiva, è la scelta perfetta per offrire servizi di informazione e intrattenimento.

- Decodifica MPEG2, MPEG4-AVC / H264 e H.265.
- Risoluzioni fino a 4K UHD.
- Connettività: Gigabit ethernet, WiFi 2.4GHz e 5GHz e Bluetooth 4.1.
- Gestione e monitoraggio remoto.
- Accessori: alimentatore da 10W (5V / 2A) e telecomando BLE e IR.

\* AOSP: Android Open Source Project.



■ Rack 27U (Asssemblaggio e test)

(1) I sistemi che integrano FiberData (GPON) e ArantiaTV richiedono uno switch di tipo Layer2 + o Layer3.

(2) Configurazione Arantia TV compresa.

### Arantia TV: i principali dispositivi

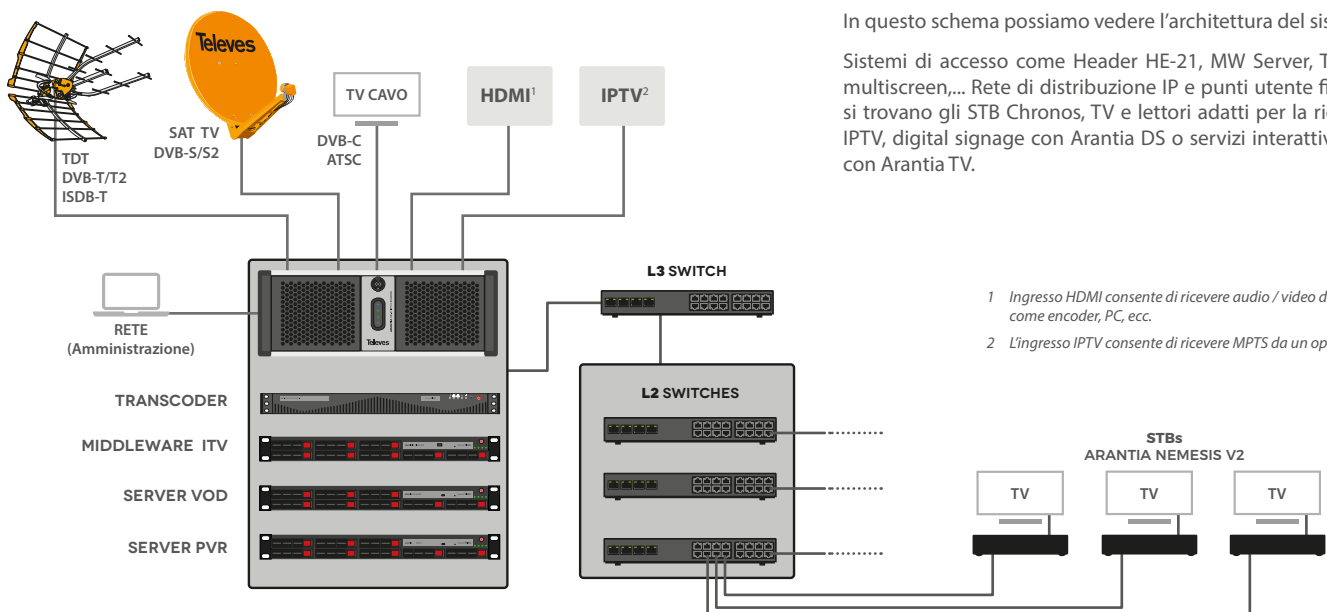

In questo schema possiamo vedere l'architettura del sistema:

Sistemi di accesso come Header HE-21, MW Server, Transcoder multiscreen,... Rete di distribuzione IP e punti utente finale dove si trovano gli STB Chronos, TV e lettori adatti per la ricezione di IPTV, digital signage con Arantia DS o servizi interattivi avanzati con Arantia TV.

1 Ingresso HDMI consente di ricevere audio / video da fonti HDMI come encoder, PC, ecc.

2 L'ingresso IPTV consente di ricevere MPTS da un operatore IPTV.

# ARANTIA.CAST

## NETFLIX



**Più di 1.000 app disponibili**  
([chromecast.com/apps](http://chromecast.com/apps))

Soluzione streaming STAYCAST™  
powered by Google Chromecast

Compatibile con Android, iOS e ChromeOS



## STREAMING EXPERIENCE

### Tutti i contenuti dei dispositivi mobili sul televisore dell'hotel.

L'**ArantiaCast** è un sistema di casting ciò significa che in un ambiente in cui coesistono numerosi utenti, come negli hotel, ad ognuno di essi viene associato un dispositivo esclusivo Chromecast. Nessun login né password e con disconnessione automatica quando l'ospite dell'hotel effettua il check-out tramite il PMS dell'hotel.

- Il sistema consente il monitoraggio avanzato e remoto dei dispositivi installati.
- L'installazione di Chromecast sui televisori viene eseguita in modo discreto e sicuro.
- Gli ospiti potranno effettuare lo streaming solo con il televisore della loro camera.
- La disconnessione del sistema viene eseguita al momento del checkout *check-out*.
- Streaming dei contenuti sul televisore dell'hotel come a casa propria.
- Nessun login, password o informazioni personali dell'ospite.
- Compatibile con qualsiasi televisore dotato di connettore HDMI.
- Più di 1.000 applicazioni disponibili per Casting (Netflix, HBO, Youtube, ecc.).
- Possibilità di collegare diversi dispositivi mobili al medesimo Chromecast nella stanza.

Art. Descrizione

### STREAMING EXPERIENCE

★ 831410	Pack ArantiaCast: Server + Router (fino a 1250 ChromeCast)	1
★ 831411	Dispositivo ChromeCast para ArantiaCast	1
★ 831412	Licenza Annuale per dispositivo ChromeCast	1



▲ 831410



▲ 831411

Art.	EAN 13	Descrizione		P.
1050	8424450010501	ANT.TERR.B3/DAB 174...240MHz 3EL. G8 IMB.SING.		1 7
105001	8424450179765	ANT.TERR.B3/DAB 174...240MHz 3EL. G8 IMB.MUL.		5 7
106601	8424450182604	ANT.TERREST. V BIII (C5-12) 10EL. G9dB SING.	01/06/20	7
108341	8424450170311	ANT.TERR.PANNELLO U(C21-60) 4DIPOLI G14dB NE.		1 7
111842	8424450190104	YAGI EDGE MIX B3/U(C5-12/21-60) G 2/10dB SING.	01/10/20	7
111940	8424450171035	ANT. YAGI EDGE U(C21-60) 12ELE. G10dB IMB.MUL.		15 7
112140	8424450169018	ANT.TERR.L 790 UHF(C21-60) 18ELE. G13dB		6 7
1201	8424450012017	ANT.TERR.FS. FM 88...108MHz CIRCOLARE G1dB	01/05/20	7
130101	8424450202401	ANT. INTERNO MIRA BOSS UHF (C21-60) G18dB		1 6
130240	8424450199176	ANT. INNOVA BOSS UHF(C21-60) G 20dB		1 6
130340	8424450199183	INNOVA BOSS MIX V/U (C5-12/21-60) G17/20dB		1 6
140104	Consultare	ALIMENTATORE PLUG-IN SINGOLO MODULO		1 23
144011	8424450190708	ANT. DINOVA BOSS UHF(C21-60) G34dB		1 6
144012	8424450190715	KIT: ANT. DINOVA BOSS UHF(C21-60) G34dB		1 6
144211	8424450190746	ANT.DINOVA BOSS MIX V/U(C5-12/21-60) G24/33dB		1 6
144212	8424450190753	KIT: DINOVA BOSS MIX V/U(C5-12/21-60) G24/33dB		1 6
144442	8424450191064	KIT: OMNINOVA BOSS BI/FM/B3/U(C21-60) G25dB		1 6
144501	8424450182864	KIT ANT. CAMPNOVA BOSS FM/BIII/UHF G-2/10/22dB		1 6
148902	8424450198216	ANTENNA ELLIPSE UHF(C21-60) + ALIM.(MULT.)		8 6
148905	8424450203866	ANTENNA ELLIPSE UHF(C21-60) + ALIM. (SING.)	01/04/20	6
149202	8424450169902	ANT.V ZENIT UHF(C21-58/59/60 CONFIG.) IMB.MUL.		10 7
149290	8424450174234	KIT UHF 1D: V ZENIT + AMP.PALO + ALIM 12V		1 7
149291	8424450176160	KIT UHF 2D: 2x V ZENIT + AMP.PALO + ALIM 12V		1 7
149292	8424450188910	KIT U/V 2D: V ZENIT+ ANT.BIII+ AMP.PALO+ALIM12V		1 7
149302	8424450180167	V ZENIT MIX B3/U(C5-12/21-58/59/60) G8,5/15 MUL.		10 7
149390	8424450188859	KIT MIX 1D: V ZENIT MIX + AMP.PALO + ALIM.12V		1 7
149441	8424450185391	DAT BOSS MIX BIII/U(C5-12/21-60) G36,5/45dB SING		1 6
149442	8424450185407	DAT BOSS MIX BIII/U(C5-12/21-60) G36,5/45dB MULT		5 6
149740	8424450185377	ANT. DAT BOSS LR UHF(C21-60) G47dB IMB.SING.		1 6
149941	8424450185025	ANT.DAT BOSS UHF(C21-60) G45dB IMB.SING	01/05/20	6
149942	8424450185049	ANT.DAT BOSS UHF(C21-60) G45dB IMB.MULT		6 6
2000	8424450020005	CLIP FERMA CAVO APERTO 100U	01/10/20	8
2011	8424450020111	CLIP FERMA CAVO CHIUSO 100U	1/20	8
2043	8424450020432	CAVO DI ACCIAIO GALVANIZZATO Ø2mm 100m		100 8
209401	8424450205754	KIT: CONNETTOR. DATI (VAGLIETTA)		1 42
209801	8424450170021	PINZA CRIMPATRICE RJ45/RJ11/RJ12 E 4P4C/4P2C		1 42
209901	8424450162828	CONNETTORE RJ45 UTP Cat 6 FEM. CASELLA15		15 42
209902	8424450164716	CONNETTORE RJ45 UTP Cat 6 MAS. CASELLA50		50 42
209910	8424450176801	SCATOLA DATI 1xRJ45 FEMMINA		5 41
210102	8424450169513	CAV.COAS.CXT50 PVC Eca/A 23VatC. A Bl.250m		250 39
210202	8424450169520	CAV.COAS.CXT60 PVC Eca/A 19VatC. A Bl.250m		250 39
210601	8424450143025	CAV.COAS.CXT5 PVC Eca/A 24VatC. Bl.150m REFIL	150/750	39
210603	8424450153031	CAV.COAS.SKY CXT5 PVC Eca/B 24VatC. Bl.100m	100/500	39
211602	8424450173640	C.COAS.SKY CXT5 PVC Eca/B 24VatC. Bl.200m REFIL	200/1000	39
2120018424450177808	OTOLATORI CAVO COASS/FO PICCOLO			1 26
2120018424450177808	OTOLATORI CAVO COASS/FO PICCOLO			1 39
2120118424450177921	OTOLATORI CAVO COASS/FO GRANDE			1 26
2120118424450177921	OTOLATORI CAVO COASS/FO GRANDE			1 39
212101	8424450186510	CAVO DATI F/UTP Cat 6 Dca Cu LSFH VI.500m		500 42
212201	8424450183298	CAVO DATI U/UTP Cat 6 Fca Cu PE Bl.305m		305 42
2123	8424450140789	CAVO DATI U/UTP Cat 6 Dca Cu LSFH VIO.305m		305 42
212302	8424450181751	CAVO DATI U/UTP Cat 6 Dca Cu LSFH VIO.1000m		1000 42
212305	8424450209714	CAVO DATI U/UTP Cat 6 Eca Cu LSFH Bl.500m		500 42
212310	8424450188408	CAVO DATI U/UTP Cat 6 Eca Cu LSFH VIO.305m		305 42
212501	8424450176665	CAV.COAS.T100 Fca/A 16PatC. NE.100m		100 39
212502	8424450166291	CAV.COAS.T100 Fca/A 16PatC. NE.250m		250 39
2126	8424450137550	CAV.COAS.T100 Eca/A 16VatC. Bl.100m	100/500	39
212601	8424450137567	CAV.COAS.T100 Eca/A 16VatC. Bl.250m		250 39
212604	8424450151693	CAV.COAS.T100 Eca/A 16VatC. Bl.250m BOX		250 39
2127	8424450137598	CAV.COAS.CXT1 PVC Eca/A 17VatC. A Bl.100m	100/500	39
213002	8424450161241	CAV.COAS.T200plus LSFH Dca/A 15VrtC. GR.250m		250 38
2140	8424450021408	CAV.COAS. 1/2" PE Fca/A 7PrtC. NE.500m		500 39
214102	8424450103449	CAV.COAS.T100plus PVC Eca/A 16VrtC. Bl.100m	100/500	38
214104	8424450114674	CAV.COAS.T100plus PVC Eca/A 16VrtC. Bl.250m		250 38
214108	8424450123065	CAV.COAS.T100plus PVC Eca/A 16VrtC. NE.100m	100/500	38
2145	8424450134986	SPELACAVO PROFESSIONALE CAVO COASS.		10 39
214901	8424450103555	CAV.COAS.TR165 PE Fca/A 11PrtC. NE.250m		250 39
215101	8424450103470	CAV.COAS.T100plus LSFH Dca/A 16VrtC. GR.100m	100/500	38
215501	8424450103500	CAV.COAS.T100plus PE Fca/A 16PrtC. NE.100m		100 38
215502	8424450119594	CAV.COAS.T100plus PE Fca/A 16PrtC. NE.250m		250 38
216101	8424450183137	CHIAVE HEX-11 PIATTO/STELLA CONNECT."F"	1/250	37
216120	8424450199046	CHIAVE HEX-11 TUBOLARE CONNECT."F"		1 37
2162	8424450021620	BORSA.SPELACAVO CAVO COASSIALE		10 39
2162	8424450021620	BORSA.SPELACAVO CAVO COASSIALE		10 47

Art.	EAN 13	Descrizione		P.
2163	8424450021637	MACCHINA CRIMPATRICE PER CONNETTORI "F"		1 37
216301	8424450192238	MACCHINA CRIMPATRICE CONNET.DRITTI "F"		1 37
216310	8424450168585	MACCHINA INSERIMENTO PER CONNETT."F"		1 37
216320	8424450186404	MACCHINA CRIMPAT. CONNETTORI "F" UNIV.		1 37
216401	8424450197950	KIT: CONNETTOR."F" COMPRESS.TSH(VALIGETTA)		1 37
216403	8424450205747	KIT: CONNETTOR."F" COMPRESS.T100(VALIGETTA)		1 37
216801	8424450149614	CAVO PROGRAMMAZIONE PC/MOD RJ45-RS232		1 22
216802	8424450209233	KIT: ADATT.WIFI + CAVO OTG USB-microUSB		1 22
216810	8424450206478	BORSA.CAVO OTG USB C-microUSB B-M-M 1m		1 19
219101	8424450169568	CAVO DATI S/FTP Cat 7 Cca Cu LSFH BIA.305m		305 42
219301	8424450198667	CAVO DATI U/FTP Cat 6A Cca Cu LSFH BIA.305m		305 42
219502	8424450169469	CAVO DATI F/UTP Cat 5E Eca Cu LSFH GR.305m		305 42
219602	8424450169476	CAVO DATI U/UTP Cat 5E Eca Cu LSFH GR.305m		305 42
219701	8424450169568	CAVO DATI U/UTP Cat 5E Fca Cu PE NE.305m		305 42
2199	8424450021996	CAVO DATI U/UTP Cat 6 Eca Cu PVC Bl.305m		305 42
219901	8424450151297	CAVO DATI U/UTP Cat 6 Fca CCA PVC Bl.305m		305 42
219910	8424450167915	CAVO DATI U/UTP Cat 6 Fca CCA LSFH VIO.305m		305 42
231020	8424450182826	NODO FO INTEMP. CATV C.RIT 1610nm LOCALE		1 24
231110	8424450167946	RX F.O. DOMESTICO MATV OLC		1 24
231111	8424450177983	RX F.O. DOMESTICO MATV OLC 1550nm		1 24
231111	8424450177983	RX F.O. DOMESTICO MATV OLC 1550nm		1 51
231201	8424450160718	RX F.O. INTEMPERIE MATV/IF S/RIT. LOCALE		1 24
231220	8424450182840	RX F.O. INTEMPERIE MATV S/RITORNO LOCALE		1 24
231301	8424450153222	CONTEN. SECONDARIO FO INTERNO 16FIB		1 25
231302	8424450181799	CONTEN. SECONDARIO FO INTERNO 24FIB		1 25
231310	8424450174852	CONTEN. SECOND./FINALE F.O. INTERNO 8 FIBRE		1 25
231414	8424450203316	MULTIFIBRA 16LSFH Dca (ITU-T G657A2) Ø250	Per m	26
231502	8424450183724	STOA F.O. 4U		1 25
231502	8424450183724	STOA F.O. 4U		1 51
231520	8424450183731	STOA F.O. 4U + 2 FIBRE 15m		1 25
231521	8424450183748	STOA F.O. 4U + 2 FIBRE 25m		1 25
231522	8424450183755	STOA F.O. 4U + 2 FIBRE 40m		1 25
231523	8424450183762	STOA F.O. 4U + 2 FIBRE 55m		1 25
231524	8424450183779	STOA F.O. 4U + 2 FIBRE 70m		1 25
231525	8424450183786	STOA F.O. 4U + 2 FIBRE 85m		1 25
231526	8424450183793	STOA F.O. 4U + 2 FIBRE 100m		1 25
231530	8424450186947	STOA F.O. 4U + 4 FIBRE 15m		1 25
231531	8424450186961	STOA F.O. 4U + 4 FIBRE 25m		1 25
231532	8424450186978	STOA F.O. 4U + 4 FIBRE 40m		1 25
231533	8424450186985	STOA F.O. 4U + 4 FIBRE 55m		1 25
231534	8424450186992	STOA F.O. 4U + 4 FIBRE 70m		1 25
231535	8424450187005	STOA F.O. 4U + 4 FIBRE 85m		1 25
231536	8424450187012	STOA F.O. 4U + 4 FIBRE 100m		1 25
231603	8424450153277	MULTIFIBRA 24 LSFH Fca(ITU-T G657A2) Ø900	Per m	26
231614	8424450203309	MULTIFIBRA 24 LSFH Dca(ITU-T G657A2) Ø250	Per m	26
231702	8424450153291	MULTIFIBRA 48 LSFH Fca(ITU-T G657A2) Ø900	Per m	26
231714	8424450203323	MULTIFIBRA 48 LSFH Dca(ITU-T G657A2) Ø250	Per m	26
231802	8424450168134	MULTIFIBRA 12 LSFH Fca(ITU-T G657A2) Ø900	Per m	26
231901	8424450153307	C.2FIB.MONO.INT.LSFH Dca 300m(ITU-T G657A2)		300 26
231902	8424450170144	C.2FIB.MONO.INT.LSFH Dca 750m(ITU-T G657A2)		750 26
231911	8424450186930	CAVO 4FIB.MONO.INT.LSFH Fca 300m		300 26
232001	8424450153314	C.2FIB.MONO.INT.LSFH Dca 200m(ITU-T G657A2)		200 26
232002	8424450170151	C.2FIB.MONO.INT.LSFH Dca 500m(ITU-T G657A2)		500 26
232105	8424450205464	KIT F.O. GIUNTATRICE ARCS VOLTAICO		1 46
232301	8424450187968	TAGLIERINA F.O.		1 46
232310	8424450170076	FORBICI PER KEVLAR F.O.		1 46
2324	8424450142547	SPELATRICE DI PRECISIONE PER F.O.		1 46
2325	8424450142554	SPELATRICE PER CAVI MULTI FIBRE		1 46
232602	8424450185902	BRETELLA FO PRECON.LSFH SC/APC 2m (900µm)		25 26
232621	8424450187029	BORSA. BRETELLA FO MONO. LSFH "SC/APC" 2m		10 26
232621	8424450187029	BORSA. BRETELLA FO MONO. LSFH "SC/APC" 2m		10 47
232622	8424450188699	BRETELLA FO PRECO. LSFH SC/APC-SC/PC 0,2m		5 26
232622	8424450188699	BRETELLA FO PRECO. LSFH SC/APC-SC/PC 0,2m		5 51
232623	8424450208700	BORSA. BRETELLA FO MONO.LSFH "SC/APC" 0,5m		10 26
232623	8424450208700	BORSA. BRETELLA FO MONO.LSFH "SC/APC" 0,5m		10 47
232623	8424450208700	BORSA. BRETELLA FO MONO.LSFH "SC/APC" 0,5m		10 51
232624	8424450208717	BOR. BRETE.FO MONO.LSFH SC/APC-FC/UPC 2m		10 26
232624	8424450208717	BOR. BRETE.FO MONO.LSFH SC/APC-FC/UPC 2m		10 51
232640	8424450183069	BRETE.DUPLX FO PRECONN.LSFH "SC/APC" 10m		1 26
232641	8424450183076	BRETE.DUPLX FO PRECONN.LSFH "SC/APC" 15m		1 26
232642	8424450183021	BRETE.DUPLX FO PRECONN.LSFH "SC/APC" 20m		1 26
232643	8424450183038	BRETE.DUPLX FO PRECONN.LSFH "SC/APC" 25m		1 26
232644	8424450183045	BRETE.DUPLX FO PRECONN.LSFH "SC/APC" 30m		1 26

Art.	EAN 13	Descrizione		P.
232645	8424450183052	BRETE.DUPLX FO PRECONN.LSFH "SC/APC" 40m	1	26
2327	8424450142578	TUBETTO PROTEZIONE PER FUSIONE F.O. 60mm	200	26
2327	8424450142578	TUBETTO PROTEZIONE PER FUSIONE F.O. 60mm	200	46
232701	8424450176191	TUBETTO PROTEZIONE PER FUSIONE F.O. 43mm	200	26
232701	8424450176191	TUBETTO PROTEZIONE PER FUSIONE F.O. 43mm	200	46
232710	8424450167700	KIT PULIZIA F.O.: 50 SALVIET.+ 25 BASTONCINI	1	46
2329	8424450142592	CONNETTORI F.O. "SC/APC"	10	26
232910	8424450167717	PULIZIA CONNETTORI F.O.	1	46
233002	8424450184257	CONTEN. PRINCIPALE F.O. INTERNO 48CONN.	1	25
233003	8424450186923	CONTEN. MULTIOP. F.O. INTERNO 48CONN.	1	25
233203	8424450185995	ADATTATORE "SC/APC" FEMMINA-FEMMINA	25	26
233210	8424450203842	ADATTATORE DUPLX "SC/APC" FEM-FEM	20/1000	26
233306	8424450169063	T.OX TX.F.O. 1310nm 6dBm "SC/APC" S/RIT.	1	23
233311	8424450166246	T.OX TX.F.O. 1310nm 10dBm "SC/APC" S/RIT.	1	23
2335	8424450147603	T.OX RX.F.O. 1200.1600nm "SC/APC" S/RIT.	1	23
2336	8424450147610	T.OX RX.F.O. 1200.1600nm "SC/APC" C/RIT.3dBm	1	23
2337	8424450150238	T.OX DIVISORE FO 1260...1650n "SC/APC" 2U 4dB	1	23
2337	8424450150238	T.OX DIVISORE FO 1260...1650n "SC/APC" 2U 4dB	1	50
233750	8424450184929	DIVISORE PLC FO 1260...1650n "SC/APC" 2U 4dB	1	51
233850	8424450201701	DIVISORE PLC FO 1260...1650n SC/APC 64U 20dB	1	51
2339	8424450147641	T.OX DIVISORE FO 1260...1650n "SC/APC" 4U 7dB	1	23
2339	8424450147641	T.OX DIVISORE FO 1260...1650n "SC/APC" 4U 7dB	1	50
233950	8424450184936	DIVISORE PLC FO 1260...1650n "SC/APC" 4U 7dB	1	51
2340	8424450146002	OPS3L GENERATORE DI LUCE TRIPLA	1	46
234220	8424450154984	T.OX AMPLIF. F.O. 1550nm 1U "SC/APC" 20dBm	1	23
234220	8424450154984	T.OX AMPLIF. F.O. 1550nm 1U "SC/APC" 20dBm	1	50
234221	8424450187302	T.OX AMP.FO 1550nm 1U "SC/APC" 19dBm+WDM	1	23
234221	8424450187302	T.OX AMP.FO 1550nm 1U "SC/APC" 19dBm+WDM	1	50
234228	8424450179796	T.OX AMP.FO 1550nm 8U "SC/APC" 20dBm+WDM	1	23
234228	8424450179796	T.OX AMP.FO 1550nm 8U "SC/APC" 20dBm+WDM	1	50
234305	8424450167038	T.OX TX.F.O. 1550nm 5dBm "SC/APC" S/RIT.	1	23
234305	8424450167038	T.OX TX.F.O. 1550nm 5dBm "SC/APC" S/RIT.	1	50
234401	8424450152836	T.OX DIVISORE FO 1260...1650n "SC/APC" 8U 10dB	1	23
234401	8424450152836	T.OX DIVISORE FO 1260...1650n "SC/APC" 8U 10dB	1	50
234450	8424450184899	DIVISORE PLC FO 1260...1650n "SC/APC" 8U 10dB	1	51
234501	8424450152843	T.OX DIVISORE FO 1260...1650n SC/APC 16U 14dB	1	23
234501	8424450152843	T.OX DIVISORE FO 1260...1650n SC/APC 16U 14dB	1	50
234550	8424450184905	DIVISORE PLC FO 1260...1650n SC/APC 16U 14dB	1	51
234601	8424450152850	T.OX DIVISORE FO 1260...1650n SC/APC 32U 17dB	1	23
234601	8424450152850	T.OX DIVISORE FO 1260...1650n SC/APC 32U 17dB	1	50
234650	8424450184912	DIVISORE PLC FO 1260...1650n SC/APC 32U 17dB	1	51
234701	8424450167212	T.OX WDM FO GPON+RF (1310/1490nm)-(1550nm)	1	23
234702	8424450181720	T.OX WDM FO RfG (1610nm)-(1550nm)	1	23
234740	8424450193136	MODULO WDM GPON+RF(1310/1490nm)-(1550nm)	1	51
234755	8424450198940	COMPONENTE DWDM FO 1U/4U 1550nm	1	27
234756	8424450201671	COMPONENTE DWDM FO 1U/4U 1550nm	1	27
234801	8424450175996	T.OX TX.F.O. 1310nm 10dBm S/RIT. CAG + TEMP.	1	23
234811	8424450177273	T.OX TX.F.O. 1550nm 10dBm S/RIT. CAG + TEMP.	1	23
234811	8424450177273	T.OX TX.F.O. 1550nm 10dBm S/RIT. CAG + TEMP.	1	50
234901	8424450175989	T.OX RX.F.O. RIT TWIN 1270...1650nm CAG	1	23
2353	8424450142677	LNB OTTICO OFFSET G72dB Po7dBm 32x GR.	1	10
2353	8424450142677	LNB OTTICO OFFSET G72dB Po7dBm 32x GR.	1	27
2354	8424450142684	CONNETTORE F.O. PER RACCORDO "FC"- "FC"	5	27
2356	8424450142707	ADATTATORE F.O. "FC"- "SC"	5	27
235701	8424450152430	DIVISORE F.O. 1310/1550nm "FC/PC" 2Vie 4dB	1	27
235801	8424450152447	DIVISORE F.O. 1310/1550nm "FC/PC" 3Vie 5,5dB	1	27
235901	8424450152454	DIVISORE F.O. 1310/1550nm "FC/PC" 4Vie 7dB	1	27
236001	8424450152461	DIVISORE F.O. 1310/1550nm "FC/PC" 8Vie 10,1dB	1	27
2361	8424450142752	BRETE.FO MONO.PRECONN.LSFH "FC/PC" 3m	1	27
236101	8424450142769	BRETE.FO MONO.PRECONN.LSFH "FC/PC" 5m	1	27
236102	8424450142776	BRETE.FO MONO.PRECONN.LSFH "FC/PC" 10m	1	27
236103	8424450142783	BRETE.FO MONO.PRECONN.LSFH "FC/PC" 20m	1	27
236104	8424450142790	BRETE.FO MONO.PRECONN.LSFH "FC/PC" 30m	1	27
236105	8424450142806	BRETE.FO MONO.PRECONN.LSFH "FC/PC" 40m	1	27
236106	8424450142813	BRETE.FO MONO.PRECONN.LSFH "FC/PC" 50m	1	27
236107	8424450142820	BRETE.FO MONO.PRECONN.LSFH "FC/PC" 75m	1	27
236108	8424450142837	BRETE.FO MONO.PRECONN.LSFH "FC/PC" 100m	1	27
236109	8424450142844	BRETE.FO MONO.PRECONN.LSFH "FC/PC" 200m	1	27
236110	8424450186541	BRETE.FO MONO.PRECONN.LSFH "FC/PC" 1m	1	27
236120	8424450188477	BRETE. FO MONO. LSFH SC/APC-FC/PC 2m	1	27
2364	8424450144404	ATTENUATORE F.O. 1310/1550nm "FC/PC" 5dB	1	27
236410	8424450190449	ATTENUATORE F.O. 1310/1550nm "SC/APC" 2dB	1	51
236411	8424450190456	ATTENUATORE F.O. 1310/1550nm "SC/APC" 5dB	1	51
236412	8424450190463	ATTENUATORE F.O. 1310/1550nm SC/APC 10dB	1	51

Art.	EAN 13	Descrizione		P.
2365	8424450144411	ATTENUATORE F.O. 1310/1550nm "FC/PC" 10dB	1	27
2366	8424450144428	ATTENUATORE F.O. 1310/1550nm "FC/PC" 15dB	1	27
236801	8424450148129	KIT RF/OTTICO ODU32 1310nm DAB/UHF-IF	1	27
236810	8424450185117	KIT RF/OTTICO ODU32 1550nm DAB/UHF-IF	1	27
236903	8424450180570	CONVERTI.OTTICO/RF QUAD FM/DAB/UHF-IF	1	27
237003	8424450183717	CONVERTI.OTTICO/RF QUATTRO FM/DAB/UHF-IF	1	27
237050	8424450184943	ALIM. 20V-1,2A (CONV. OTTICO)	1	27
237201	8424450184653	CONVERTI.OTTICO/RF dCSS TWIN GTU	1	27
237290	8424450201091	KIT:CONVERT.dCSS TWIN+RX 1550nm FTTH+ACC.	1	27
237301	8424450187098	TX FO 1550nm / WDM 1310/1490nm SC/APC	1	27
237311	8424450187104	RX FO 1550nm / WDM 1310/1490nm SC/APC	1	27
237312	8424450204467	RX FO dCSS 1310/1550nm SC/APC 2U TERR/SAT	1	27
237901	8424450188743	FIBER4SAT TX / DWDM 1550nm "SC/APC" 5dBm	1	27
237902	8424450201664	FIBER4SAT TX / CWDM 1550nm "SC/APC" 5dBm	1	27
237910	8424450206119	MOD. FIBER4SAT TX / DWDM 2SAT+TDT +9dBm	1	27
237911	8424450188927	FIBER4SAT RX/DWDM 1550nm "SC/APC" 4U	1	27
237920	8424450204573	MOD. FIBER4SAT TX / CWDM 2SAT+TDT +6dBm	1	27
238001	8424450170793	MINI-NODO FIBERKOM CATV OLC (2 FIBRE) D3.1	1	24
238004	8424450175774	MINI-NODO FIBERKOM CATV OLC (1 FIB) D3.1	1	24
238201	8424450180617	FIBERKOM TX.FO 1310nm SC/APC 3dBm S/RIT	1	24
239901	8424450171424	BRETE. FO MONO. PRECONN LSFH CLIK/CLIK 1m	1	28
239902	8424450171745	BRETE. FO MONO. PRECONN LSFH CLIK/CLIK 4m	1	28
239903	8424450171752	BRETE. FO MONO. PRECONN LSFH CLIK/CLIK 5m	1	28
239904	8424450171769	BRETE. FO MONO. PRECONN LSFH CLIK/CLIK 10m	1	28
239905	8424450171776	BRETE. FO MONO. PRECONN LSFH CLIK/CLIK 15m	1	28
239906	8424450171783	BRETE. FO MONO. PRECONN LSFH CLIK/CLIK 25m	1	28
239907	8424450171790	BRETE. FO MONO. PRECONN LSFH CLIK/CLIK 50m	1	28
239908	8424450171806	BRETE. FO MONO.PRECONN LSFH CLIK/CLIK 100m	1	28
239910	8424450171813	BRETE. FO MONO. PRECONN LSFH CLIK/FC 0,2m	1	28
239911	8424450171820	BRETE. FO MONO. PRECONN LSFH CLIK/FC 1m	1	28
239912	8424450171837	BRETE. FO MONO. PRECONN LSFH CLIK/FC 5m	1	28
239913	8424450171844	BRETE. FO MONO. PRECONN LSFH CLIK/FC 10m	1	28
239914	8424450171851	BRETE. FO MONO. PRECONN LSFH CLIK/FC 15m	1	28
239915	8424450171868	BRETE. FO MONO. PRECONN LSFH CLIK/FC 25m	1	28
239916	8424450171875	BRETE. FO MONO. PRECONN LSFH CLIK/FC 50m	1	28
239917	8424450171882	BRETE. FO MONO. PRECONN LSFH CLIK/FC 75m	1	28
239918	8424450171899	BRETE. FO MONO. PRECONN LSFH CLIK/FC 100m	1	28
239920	8424450171905	BRETE. FO MONO. PRECONN LSFH CLIK/SC 0,2m	1	28
239921	8424450171912	BRETE. FO MONO. PRECONN LSFH CLIK/SC 1m	1	28
239922	8424450171929	BRETE. FO MONO. PRECONN LSFH CLIK/SC 5m	1	28
239923	8424450171936	BRETE. FO MONO. PRECONN LSFH CLIK/SC 10m	1	28
239924	8424450171943	BRETE. FO MONO. PRECONN LSFH CLIK/SC 15m	1	28
239925	8424450171950	BRETE. FO MONO. PRECONN LSFH CLIK/SC 25m	1	28
239926	8424450171967	BRETE. FO MONO. PRECONN LSFH CLIK/SC 50m	1	28
239927	8424450171974	BRETE. FO MONO. PRECONN LSFH CLIK/SC 75m	1	28
239928	8424450171981	BRETE. FO MONO. PRECONN LSFH CLIK/SC 100m	1	28
239930	8424450171998	PARTITORE 1x2 (50%/50%)	1	28
239931	8424450172001	PARTITORE 1x2 (90%/10%)	1	28
239932	8424450172018	PARTITORE 1x2 (80%/20%)	1	28
239933	8424450172025	PARTITORE 1x2 (70%/30%)	1	28
239934	8424450172032	PARTITORE 1x4 (25%/25%/25%/25%)	1	28
239935	8424450179482	DERIV. 1x5:75%/6,25%/6,25%/6,25%/6,25%	1	28
239936	8424450179499	DERIV. 1x5: 66,6%/8,33%/8,33%/8,33%/8,33%	1	28
239937	8424450179505	DERIV. 1x5: 50%/12,5%/12,5%/12,5%/12,5%	1	28
239940	8424450172049	ADATTATORE GIUNTO CLIK/CLIK	1	28
239941	8424450172056	SCATOLA CABLE BOX CLIK	1	28
239942	8424450172063	UTENSILE PULIZIA PARTITORE CLIK	1	28
239943	8424450179512	ATTENUATORE CLIK/PC 3dB	1	28
239944	8424450179444	ATTENUATORE CLIK/PC 6dB	1	28
239945	8424450179451	ATTENUATORE CLIK/PC 10dB	1	28
239946	8424450179468	TERMINATORE CLIK/PC	1	28
239947	8424450179475	BOX PER PARTITORI E RICCHEZZA CAVO CLIK	1	28
2417	4050414400343	ATTENU. FISSO "F" 12dB 5...2400MHz + DC	1	10
2417	4050414400343	ATTENU. FISSO "F" 12dB 5...2400MHz + DC	1	19
242001	8424450168820	PALO RPR 1m x Ø35mm x Spessore 1mm	6	8
3009	8424450030097	PALO RPR 2,5m x Ø40mm x Spessore 2mm	4	8
3010	8424450030103	PALO RPR 3m x Ø45mm x Spessore 2mm	4	8
3014	8424450030141	TRALICCI 180 SE SUPERIORE RPR 1,25m	1	11
3015	8424450030158	TRALICCI 180 SESUP. C/ARO RPR 2,5m	1	11
3017	8424450030172	TRALICCI 180 SE INTERMEDIA RPR 2,5m	1	11
3019	8424450030196	TRALICCI 180 SE BASE FISSA INCASSO RPR	1	11
3020	8424450030202	TRALICCI 180 SE BASE FISSA AVVITARE RPR	1	11
3021	8424450136324	TRALICCI 180 SUPERIORE RPR 1m	1	11
3029	8424450135921	TRALICCI 180 PERNI PER ART.3038	1	11



Art.	EAN 13	Descrizione		P.
3031	8424450136560	TRALICCI 180 INTERMEDIA RPR 3m	1	11
303101	8424450152201	TRALICCI 180 INTERMEDIA G.C. 3m	1	11
3032	8424450136577	TRALICCI 180 SUPERIORE RPR 3m	1	11
303201	8424450152218	TRALICCI 180 SUPERIORE G.C. 3m	1	11
3034	8424450030349	CAVO DI ACCIAIO GALVANIZZATO Ø4mm 100m	100	8
3034	8424450030349	CAVO DI ACCIAIO GALVANIZZATO Ø4mm 100m	100	11
3037	8424450136553	TRALICCI 180 INFE. BASC.RPR 3m	1	11
303701	8424450167052	TRALICCI 180 INFE. BASC. G.C. 3m	1	11
3038	8424450136492	TRAL. 180 BASE FISSA AVVIT./INCASSO RPR	1	11
303801	8424450152225	TRAL. 180 BASE FISSA AVVIT./INCASSO G.C.	1	11
3048	8424450136546	TRALICCI 180 BASE BASC. INCASSO RPR	1	11
304801	8424450168349	TRALICCI 180 BASE BASC. INCASSO G.C.	1	11
3049	8424450142158	KIT TRALICCI Q1500 ACCIAIO-INOX 14,5m +ACCE.	1	11
304910	8424450173848	TRALICCI Q1500 BASI ACCIAIO-INOX	1	11
305001	8424450161517	TRALICCI 180 CUBE STRUTTURALE RPR 200mm	1	11
3058	8424450030585	TRAL.180/360 ANELLO CONTROVENTATURA RPR	20	11
3058	8424450030585	TRAL.180/360 ANELLO CONTROVENTATURA RPR	20	12
305801	8424450180518	TRAL.180/360 ANELLO CONTROVENTATURA G.C.	20	11
305801	8424450180518	TRAL.180/360 ANELLO CONTROVENTATURA G.C.	20	12
3059	8424450030592	CAVO DI ACCIAIO GALVANIZZATO Ø5mm 100m	100	8
3059	8424450030592	CAVO DI ACCIAIO GALVANIZZATO Ø5mm 100m	100	12
306001	8424450168530	CAVO DI ACCIAIO GALVANIZZATO Ø6mm 200m	200	8
306001	8424450168530	CAVO DI ACCIAIO GALVANIZZATO Ø6mm 200m	200	12
306001	8424450168530	CAVO DI ACCIAIO GALVANIZZATO Ø6mm 200m	200	13
306501	8424450174227	TRALICCI PACK GALV.+ARA. 2,2m + ACCESSORI	1	11
3072	8424450030721	PALO RPR 3m x Ø40mm x Spessore 2mm	4	8
3075	8424450030752	PALO Zn+ROS. 3m x Ø45mm x Spessore 2mm	4	8
3085	8424450136652	TRALICCI 360 SUPERIORE RPR 3m	1	12
308501	8424450136706	TRALICCI 360 SUPERIORE Zn+RO 3m	1	12
308502	8424450153420	TRALICCI 360 SUPERIORE Zn+BIA 3m	1	12
308503	8424450169179	TRALICCI 360 SUPERIORE G.C. 3m	1	12
308504	8424450169209	TRALICCI 360 SUPERIOR. G.C.+RO 3m	1	12
3086	8424450136683	TRAL.360 SEZ.INFERIORE BASCULANTE RPR 3m	1	12
308601	8424450136713	TRALICCI 360.INFERIORE BASCUL. Zn+RO 3m	1	12
308602	8424450153437	TRAL.360 INFERIORE BASCULANTE Zn+BIA 3m	1	12
308603	8424450169186	TRAL.360 INFERIORE BASCULANTE G.C. 3m	1	12
308604	8424450169216	TR.360 INFERIORE BASCUL. G.C.+RO 3m	1	12
308605	8424450175293	TR.360 INFERIORE BASCUL. G.C.+BIA 3m	1	12
3087	8424450136690	TRALICCI 360 INTERMEDIA RPR 3m	1	12
308701	8424450136720	TRALICCI 360 INTERMEDIA Zn+RO 3m	1	12
308702	8424450136737	TRALICCI 360 INTERMEDIA Zn+BIA 3m	1	12
308703	8424450169193	TRALICCI 360 INTERMEDIA G.C. 3m	1	12
308704	8424450169223	TRALICCI 360 INTERM. G.C.+RO 3m	1	12
308705	8424450169230	TRALICCI 360 INTERM. G.C.+BIA 3m	1	12
3088	8424450136669	TRALICCI 360 BASE BASCUL. INCASSO RPR	1	12
308801	8424450169247	TRAL. 360 BASE BASCULANTE INCASSO G.C.	1	12
3089	8424450136676	TRALICCI 360 BASE FISSA INCASSO RPR	1	12
308901	8424450169254	TRALICCI 360 BASE FISSA INCASSO G.C.	1	12
312901	8424450161173	T.450/550 PIASTRA SUPERFL. PER BASE BASC.	1	12
312901	8424450161173	T.450/550 PIASTRA SUPERFL. PER BASE BASC.	1	13
3130	8424450136768	TRALI.450 INFERIO. BASCU. RINFORZ. Zn+RO 3m	1	12
313001	8424450169261	TRALI.450 INFER. BASCU. RINF. G.C.+RO 3m	1	12
313011	8424450201503	TRALI.450XL INFER. BASCU. RINF. G.C.+RO 3m	1	13
3131	8424450136775	TRALICCI 450 INTERMEDIA Zn+RO 3m	1	12
313101	8424450136805	TRALICCI 450 INTERMEDIA Zn+BIA 3m	1	12
313102	8424450169278	TRALICCI 450 INTERMEDIA G.C.+RO 3m	1	12
313103	8424450169285	TRALICCI 450 INTERMEDIA G.C.+BIA 3m	1	12
313112	8424450201534	TRALICCI 450XL INTERMEDIA G.C.+RO 3m	1	13
313113	8424450201541	TRALICCI 450XL INTERMEDIA G.C.+BIA 3m	1	13
3132	8424450136829	TRALICCI 450 INTERM. RINFORZ. Zn+RO 3m	1	12
313201	8424450136812	TRALICCI 450 INTERM. RINFORZ. Zn+BIA 3m	1	12
313202	8424450169292	TRALI.450 INTERM. RINFORZ. G.C.+RO 3m	1	12
313203	8424450169308	TRALI.450 INTERM. RINFORZ. G.C.+BIA 3m	1	12
313212	8424450201510	TRALI.450XL INTERM. RINFORZ. G.C.+RO 3m	1	13
313213	8424450201527	TRALI.450XL INTERM. RINFORZ. G.C.+BIA 3m	1	13
3133	8424450136836	TRALICCI 450 SUPERIORE Zn+RO 3m	1	12
313301	8424450169315	TRALICCI 450 SUPERIORE G.C.+RO 3m	1	12
313311	8424450201558	TRALICCI 450XL SUPERIORE G.C.+RO 3m	1	13
3134	8424450136751	TRAL.450 BASE BASCUL. INCASSO/AVVIT. Zn+RO	1	12
313401	8424450169322	TRAL.450 BASE BASCUL. INCASSO/AVVIT. G.C.+RO	1	12
313412	8424450201497	T.450XL BASE BASC. INCASSO/AVVIT. G.C.+RO	1	13
313501	8424450170779	TRALICCI 450 BASE FISSA DA INCASSO RPR	1	12
313502	8424450181232	TRALICCI 450 BASE FISSA DA INCASSO G.C.	1	12
313810	8424450181249	TRALI. 550XL RINFOR. PUNTA G.C.+RO. 0,25m	1	13

Art.	EAN 13	Descrizione		P.
313901	8424450150207	TRAL.550 INFER.BASCULANTE. Zn+RO 3m	1	13
313902	8424450177723	TRAL.550 INFER.BASCULANTE. G.C.+RO 3m	1	13
313911	8424450178959	TRALI. 550XL RINF. INFER.BASCUL. G.C.+RO.3m	1	13
3140	8424450137666	TRALICCI 550 INTERMEDIA Zn+RO 3m	1	13
314001	8424450137000	TRALICCI 550 INTERMEDIA Zn+BIA 3m	1	13
314002	8424450177716	TRALICCI 550 INTERMEDIA G.C.+RO 3m	1	13
314003	8424450177709	TRALICCI 550 INTERMEDIA G.C.+BIA 3m	1	13
314010	8424450178973	TRALI. 550XL RINFOR. INTERMEDIA G.C.+RO. 3m	1	13
314011	8424450178980	TRALI. 550XL RINFOR. INTERMEDIA G.C.+BIA. 3m	1	13
3141	8424450137673	TRALIC.550 A 450 TRANSIZIONE Zn+RO 3m	1	13
314101	8424450177693	TRALIC.550 A 450 TRANSIZIONE G.C.+RO 3m	1	13
3142	8424450137680	TRAL.550 BASE BASC. INCASSO/AVVIT. Zn.+RO.	1	13
314201	8424450177747	TRAL.550 BASE BASC. INCASSO/AVVIT. G.C.+RO.	1	13
314210	8424450178997	TRALICCI 550XL BASE BASC. INCASSO C.G.+RO	1	13
3143	8424450137697	TRALICCI 550 BASE FISSA INCASSO RPR	1	13
314301	8424450181256	TRALICCI 550 BASE FISSA INCASSO G.C.	1	13
3144	8424450137703	TRALI. 450/550 ANELLO DI CONTROVENT. RPR	1	12
3144	8424450137703	TRALI. 450/550 ANELLO DI CONTROVENT. RPR	1	13
314401	8424450177730	TRALI. 450/550 ANELLO DI CONTROVENT. G.C.	1	12
314401	8424450177730	TRALI. 450/550 ANELLO DI CONTROVENT. G.C.	1	13
314502	8424450203835	T.450XL PIASTRA INTERR.C/ANELLO CONTR.G.C.	1	13
3802	4031136042141	CONNETT."F" COMPRESS.(COAS.SK) CASELLA50	50/500	36
380210	8424450185841	CONECTT."F" UNIV. COMPR.(6,4...7,5mm) CAS50	50/500	36
3804	4031136040383	CONNETT."F" CRIMPARE(SK/T100/CXT) CASELLA50	50/500	36
3808	4031136040581	CONNETTORE "F" O-RING (CXT5) CASELLA100	100/1000	36
381101	8424450186855	CONNETT."F" CRIMPARE (CXT5) CASELLA50	50/500	36
381210	8424450185858	CONECTT."F" UNIV. COMPR.(4,9...5,4mm) CAS50	50/500	36
381730	8424450197875	ADATTATORE "F" FE-"IEC" MA 90° CASELLA50	50	36
3821	4031136040512	ADATTATORE "F RAPIDO" MA-MA CASELLA50	50/500	29
3821	4031136040512	ADATTATORE "F RAPIDO" MA-MA CASELLA50	50/500	36
3851	4031136022068	PROLUNGA "F" COMPRESS. BIA. 1,5m	30	47
385101	4031136022075	PROLUNGA "F" COMPRESS. BIA. 3m	20	47
385102	4031136022082	PROLUNGA "F" COMPRESS. BIA. 5m	15	47
3852	4031136022150	PROLUNGA "IEC" M-F COMPRESS. BIA.1,5m	30	47
385201	4031136022167	PROLUNGA "IEC" M-F COMPRESS. BIA. 3m	20	47
385202	4031136022174	PROLUNGA "IEC" M-F COMPRESS. BIA. 5m	15	47
3856	4031136022099	PROLUNGA "F"-"IEC" M COMPRESS. BI.1,5m	30	47
385601	4031136022105	PROLUNGA "F"-"IEC" M COMPRESS. BIA. 3m	20	47
385602	4031136022112	PROLUNGA "F"-"IEC" M COMPRESS. BIA. 5m	15	47
4005	8424450040058	ATTENU.REGOLA. "F" 0..20dB 5..2200MHz + DC	01/10/20	20
400610	8424450180563	AMPLIF. LINEA 11/1U UHF G13dB Vu98dBµV	01/10/20	19
400610	8424450180563	AMPLIF. LINEA 11/1U UHF G13dB Vu98dBµV	01/10/20	20
4007	8424450040072	TRAPPOLA DI CANALE "F" UHF 1 CANALE	01/10/20	19
4007	8424450040072	TRAPPOLA DI CANALE "F" UHF 1 CANALE	01/10/20	20
403101	8424450154564	FILTRO LTE MR "F" 470...774MHz (C21-58)	01/10/20	14
403210	8424450209134	FILTRO LTE HR "IEC" 47...694MHz (C21-48)	01/10/20	14
403220	8424450209141	FILTRO LTE HR "F" 47...694MHz (C21-48)	01/10/20	14
403301	8424450165560	FILTRO MICROCAVITÀ LTE VHR "F" 5..790MHz	1/14	14
403302	8424450166161	FILTRO MICROCAVITÀ LTE VHR "F" 5..782MHz	1/14	14
403304	8424450176658	FILTRO MICROCAVITÀ LTE UHR "F" 5..782MHz	01/10/20	14
403401	8424450154571	FILTRO LTE HR "F" 47...790MHz (C21-60)	01/10/20	14
403402	8424450179017	FILTRO LTE HR "F" 47...782MHz (C21-59)	01/10/20	14
404010	8424450179734	MISCELATORE DA PALO BI/FM-BIII/DAB-UHF + DC	01/10/20	14
404110	8424450179741	MISCELATORE DA PALO VHF-UHF-UHF + DC	01/10/20	14
404401	8424450167045	FILTRO LTE HR "IEC" 47...782MHz (C21-59)	10	14
404411	8424450167823	BORS. FILTRO LTE MR "IEC" 470...774MHz (C21-58)	10	14
404412	8424450167830	BORSA. FILTRO LTE HR "IEC" 47...790MHz (C21-60)	10	14
404490	8424450168684	BLISTER CAVO "IEC" M-F NERO 0,1m	10	14
405101	8424450154588	FILTRO LTE MR "EasyF" 470...774MHz (C21-58)	01/10/20	14
405202	8424450186015	FILTRO LTE HR "EasyF" 47...694MHz (C48)	01/10/20	14
405203	8424450209127	FILTRO LTE HR "EasyF" 47...694MHz (C48) DC	01/10/20	14
405401	8424450154595	FILTRO LTE HR "EasyF" 47...790MHz (C21-60)	01/10/20	14
405402	8424450168448	FILTRO LTE HR "EasyF" 47...782MHz (C21-59)	01/10/20	14
405403	8424450181430	FILTRO LTE HR "EasyF" 47...782MHz (C21-59) DC	01/10/20	14
405701	8424450150924	ADATT. DUPLEX "EasyF" MASCHIO - "F" FEMM.	10	36
4058	8424450040584	CHIUSURA TERMIN. "F" 75Ohm DC	10/200	31
4058	8424450040584	CHIUSURA TERMIN. "F" 75Ohm DC	10/200	36
405802	4031136040475	CHIUSURA TERMIN. "F" 75Ohm DC CASELLA100	100	31
405802	4031136040475	CHIUSURA TERMIN. "F" 75Ohm DC CASELLA100	100	36
4061	8424450040614	CHIUSURA TERMINALE "F" 75Ohm BLOCCO DC	10/200	19
4061	8424450040614	CHIUSURA TERMINALE "F" 75Ohm BLOCCO DC	10/200	20
4061	8424450040614	CHIUSURA TERMINALE "F" 75Ohm BLOCCO DC	10/200	22
4061	8424450040614	CHIUSURA TERMINALE "F" 75Ohm BLOCCO DC	10/200	23
4061	8424450040614	CHIUSURA TERMINALE "F" 75Ohm BLOCCO DC	10/200	31

Art.	EAN 13	Descrizione		P.
4061	8424450040614	CHIUSURA TERMINALE "F" 750hm BLOCCO DC	10/200	36
4066	8424450040669	CONNETTORE GIUNTA CAVO COASSIALE	25	36
4071	8424450040713	BLOCCO DC "F"	10	20
4071	8424450040713	BLOCCO DC "F"	10	22
4071	8424450040713	BLOCCO DC "F"	10	23
4071	8424450040713	BLOCCO DC "F"	10	36
4087	8424450040874	CARICO TERMINALE "EasyF" 750hm NO DC	25	31
4087	8424450040874	CARICO TERMINALE "EasyF" 750hm NO DC	25	32
4087	8424450040874	CARICO TERMINALE "EasyF" 750hm NO DC	25	36
408701	4031136042011	CARICO TERMINALE "EasyF" 750hm NO DC CA100	100	31
408701	4031136042011	CARICO TERMINALE "EasyF" 750hm NO DC CA100	100	32
408701	4031136042011	CARICO TERMINALE "EasyF" 750hm NO DC CA100	100	36
4104	8424450041048	CONNETT. "F" COMPR.(T100/CXT60) CASELLA50	50/500	36
4105	8424450041055	CONNETT. "F" COMPR.(CXT5/CXT50) CASELLA50	50/500	36
4106	8424450041062	CONNETTORE "F" COMPR. (TR165) CASELLA25	25/250	36
410701	8424450154182	CON.F RAP"COMP. 90°(T1007CXT60) CASELLA25	25/250	36
410801	8424450154557	CONNETTORE "F" COMPRESSIONE (COAS.T200)	100/1000	36
410901	8424450201589	CONNETTORE "F" COMPRES. 90°(T1007CXT60)	25	36
4120	8424450041208	CONNETTORE "F" PER CAVO 1/2" (RG11)	1/20	36
4122	8424450041222	CONNETTORE 5/8" SCATPER CAVO TR165 Ø11mm	1	36
4123	8424450041239	ADATTADORE 5/8" MASCHIO - "F" FEMMINA	1/20	36
4127	8424450041277	CONNETTORE "F" O-RING (CXT5)	30/720	36
4130	8424450041307	CONNETTORE "IEC" MASCHIO 90° SCHERMATO	25/250	36
4131	8424450041314	CONNETTORE "IEC" FEMMINA 90° SCHERMATO	25/250	36
413210	8424450172339	CONNETTORE "PROEasyF" "IEC" MAS.90° A+	25/250	36
413310	8424450172346	CONNETTORE "PROEasyF" "IEC" FEMMINA 90° A+	25/250	36
413410	8424450172438	CONNETTORE "PROEasyF" "F" RAPIDO" 90° A+	25/250	36
413501	8424450198988	C.COAX.SK125plus PVC Eca/A+ 18VAtC BI.100m	100/500	38
413502	8424450198995	C.COAX.SK125plus PVC Eca/A+ 18VAtC BI.250m	250	38
413503	8424450199008	C.COAX.SK125plus PVC Eca/A+ 18VAtC BI.500m	500	38
413601	8424450174173	CAV.COAS.SK100plus PVC Eca/A+ 18VAtC BI.100m	100/500	39
413602	8424450174180	CAV.COAS.SK100plus PVC Eca/A+ 18VAtC BI.250m	250	39
413603	8424450174197	CAV.COAS.SK100plus PVC Eca/A+ 18VAtC BI.500m	500	39
413707	8424450175477	CAV.COAS.SK110plus PVC Eca/A+ 18VAtC NE.250m	250	38
413708	8424450199039	CAV.COAS.SK110plus PVC Eca/A+ 18VAtC BI.250m	250	38
4138	4031136021917	C.COAS.SK2000plus PVC Eca/A++ 18VAtC BI.100m	100/500	38
413801	4031136021924	C.COAS.SK2000plus PVC Eca/A++ 18VAtC BI.500m	500	38
413802	4031136021931	C.COAS.SK2000plus PVC Eca/A++ 18VAtC BI.250m	250	38
413910	8424450190524	C.COAS.SK2020plus LSFH B2ca/A++ 18AtC BI.100m	100/500	38
413911	8424450191491	C.COAS.SK2020plus LSFH B2ca/A++ 18AtC BI.250m	250	38
413912	8424450190531	C.COAS.SK2020plus LSFH B2ca/A++ 18AtC BI.500m	500	38
414002	8424450152324	C.COAS.SK2003plus LSFH Dca/A+ 18AtC NE.100m	100/500	38
414003	8424450179338	C.COAS.SK2003plus LSFH Dca/A+ 18AtC NE.250m	250	38
414004	8424450185308	C.COAS.SK2003plus LSFH Dca/A+ 18AtC NE.500m	500	38
414801	8424450170106	C.COAS.SK6Fplus PVC Eca/A+ 19VAtC BI.100m	100	39
414802	8424450168110	C.COAS.SK6Fplus PVC Eca/A+ 19VAtC BI.250m	250	39
414803	8424450181072	C.COAS.SK6Fplus PVC Eca/A+ 19VAtC BI.500m	500	39
414901	8424450199015	C.COAX.SK2015plus LSFH Cca/A++ 18AtC BI.100m	100/500	38
414902	8424450199022	C.COAX.SK2015plus LSFH Cca/A++ 18AtC BI.250m	250	38
4163	8424450041635	SCATOLA ESTERNO GRIGIO MODELLO GRANDE	01/05/20	14
4163	8424450041635	SCATOLA ESTERNO GRIGIO MODELLO GRANDE	01/05/20	31
4163	8424450041635	SCATOLA ESTERNO GRIGIO MODELLO GRANDE	01/05/20	32
417101	8424450166154	CONNETTORE "F" O-RING (T100) CASELLA100	100/1000	36
417102	8424450190081	CONNETTORE "F" O-RING (T100) CASELLA50	250	36
4173	8424450041734	ADATTATORE "F" FEMMINA - "F" FEMMINA	10/200	36
4174	8424450141670	KIT 5 CAVI F VELOCITÀ 26cm (COLORATI)	1	29
4176	8424450041765	CONNETTORE "F" RAPIDO" 90° SCHERMATO	25/250	36
4177	8424450041772	SCATOLA ESTERNO NERO MODELLO PICCOLO	01/05/20	31
4177	8424450041772	SCATOLA ESTERNO NERO MODELLO PICCOLO	01/05/20	32
417801	8424450172469	SCATOLA ESTERNO NERO MODELLO MINI	01/10/20	31
417801	8424450172469	SCATOLA ESTERNO NERO MODELLO MINI	01/10/20	32
418001	8424450192238	TAPPO TENUTA CON. "F" COMPR./CRIMPARE	1	36
4215	8424450114858	PONTICELLO CONNESSIONE "F" RAPIDO 57mm	100	22
4215	8424450114858	PONTICELLO CONNESSIONE "F" RAPIDO 57mm	100	23
422601	8424450149454	CAVETTO ALIMENTAZIONE T.OX DA T05 0,4m	01/05/20	22
4309	8424450043097	BORSA. CONNETTORE GIUNTA CAVO	10	36
4309	8424450043097	BORSA. CONNETTORE GIUNTA CAVO	10	47
431001	8424450160541	BLI.PROLUN.LTE "IEC" 90°SCHERM.M-F GRI.1,5m	8	47
431002	8424450160626	BLI.PROLUN.LTE "IEC" 90°SCHERM.M-F GRI.2,5m	8	47
4311	8424450043110	BLISTER PROLUNGA. "IEC" M-F BIANCO 2,5m	8	47
4312	8424450043127	BLISTER PROLUNGA. "IEC" M-F NERO 1,5m	8	47
4314	8424450043141	BLISTER PROLUNGA. "IEC" M-F NERO 2,5m	8	47
4315	8424450043158	BORSA. ATTENU.REG."IEC" 1..25dB V/UHF +DC	10	20
4316	8424450043165	BORSA. CONNETTORI "IEC" M-F DRITTI	10	36

Art.	EAN 13	Descrizione		P.
4316	8424450043165	BORSA. CONNETTORI "IEC" M-F DRITTI	10	47
4319	8424450043196	BLISTER CAVO SCART-SCART M-M 1,2m	10	47
4320	8424450043202	BORSA. DIVISORE "IEC" 1M-2F + PASSAG. DC	10	32
4322	8424450043226	BORSA. DIVISORE "IEC" 1F-2M + PASSAG. DC	10	32
435501	8424450167465	BOBI. CAVO COASSIALE PVC BIA.20m	1/20	47
4360	8424450043608	BORSA. CLIP FERMA CAVO APERTO	10	8
4360	8424450043608	BORSA. CLIP FERMA CAVO APERTO	10	47
437401	8424450133644	BORSA. CONNETTORE "IEC" M. 90° SCHERMAT.	10	36
437401	8424450133644	BORSA. CONNETTORE "IEC" M. 90° SCHERMAT.	10	47
437410	8424450201060	BORSA. CONNETTORE "IEC" M.F 90° A+	10	47
437501	8424450133675	BORSA. CONNETTORE "IEC" F. 90° A+	10	36
437501	8424450133675	BORSA. CONNETTORE "IEC" F. 90° A+	10	47
437510	8424450201077	BORSA. CONNETTORE "IEC" FEM.90° SCHERMATO	10	47
437601	8424450133712	BORSA. CONNETTORI "IEC" M-F 90° A+	10	36
437601	8424450133712	BORSA. CONNETTORI "IEC" M-F 90° A+	10	47
437610	8424450201084	BORSA. CONNETTORI "IEC" M+F 90° SCHERMATO	10	47
4377	8424450043776	BLISTER CAVO SCART-2RCA M-M 1,5m	01/10/20	43
4389	8424450043899	BLISTER PROLUNGA. "IEC" M-F BIANCO 1,5m	8	47
4508	8424450144763	AMP.DTKOM 4/1U "F" FM-VHF-UHF-UHF	1	18
4509	8424450144770	AMP.DTKOM 5/1U "F" FM-VHF-BIV-BV-UHF	1	18
451203	8424450177587	AMP.DTKOM 11/1U C.RIT(5.65)/MATV(1G) Vu132	1	18
494501	8424450144152	BLISTER CAVO HDMI M-M NERO 1,5m	8	47
494502	8424450146019	BLISTER CAVO HDMI M-M NERO 3m	10	47
494503	8424450146026	BLISTER CAVO HDMI M-M NERO 5m	10	47
494505	8424450160855	CAVO HDMI M-M NERO 1,5m	100	47
4947	8424450120910	SCARICATORE ATMOSFERICO 90V	1/20	6
4947	8424450120910	SCARICATORE ATMOSFERICO 90V	1/20	19
4947	8424450120910	SCARICATORE ATMOSFERICO 90V	1/20	20
4947	8424450120910	SCARICATORE ATMOSFERICO 90V	1/20	22
4947	8424450120910	SCARICATORE ATMOSFERICO 90V	1/20	23
5069	8424450050699	ARMADIO C/CHIAVE 648mm 14 MOD T12/T05	1	20
5071	8424450050712	SUPPORTO DA PARETE BARRA DIN 498mm	1	20
5071	8424450050712	SUPPORTO DA PARETE BARRA DIN 498mm	1	22
5071	8424450050712	SUPPORTO DA PARETE BARRA DIN 498mm	1	23
5072	8424450050729	ARMADIO C/CHIAVE 498mm 10 MOD T12/T05	1	20
507203	8424450149393	ARMADIO C/CHIAVE VENTILATO 7 MOD T.OX	1	22
507203	8424450149393	ARMADIO C/CHIAVE VENTILATO 7 MOD T.OX	1	23
507204	8424450186374	ARMADIO C/CHIAVE VENTILATO 4 MOD T.OX	1	22
507204	8424450186374	ARMADIO C/CHIAVE VENTILATO 4 MOD T.OX	1	23
507312	8424450160275	T12/T05 PANNELLO CIELO 35mm-5U	1	20
5074	8424450050743	T12 PONTICELLO EMC "F" RAPIDO" 48mm	10	20
508012	8424450159538	T12 AMP. IF 950..2150MHz G35..50dB Vu124dBuV	1	20
508212	8424450155738	T12 AMP. FM 88..108MHz G35dB Vu114dBuV	1	20
508312	Consultare	T12 AMP. BIII 174..230MHz G45dB Vu123dBuV	1	20
509812	Consultare	T12 AMP SELET. 470..862MHz G55dB Vu125dBuV	1	20
509912	8424450156261	T12 AMP. DAB 195..232MHz G45dB Vu114dBuV	1	20
5130	8424450051306	DERIVATORE 5...2400MHz "F" 2Vie 12dB	01/10/20	32
5131	8424450051313	DERIVATORE 5...2400MHz "F" 2Vie 15dB	01/10/20	32
5132	8424450051320	DERIVATORE 5...2400MHz "F" 2Vie 18dB	01/10/20	32
5133	8424450051337	DERIVATORE 5...2400MHz "F" 2Vie 23dB	01/10/20	32
5134	8424450051344	DERIVATORE 5...2400MHz "F" 2Vie 27dB	01/10/20	32
5135	8424450051351	DERIVATORE 5...2400MHz "F" 6Vie 19dB	01/10/20	32
5136	8424450051368	DERIVATORE 5...2400MHz "F" 6Vie 21dB	01/10/20	32
5137	8424450051375	DERIVATORE 5...2400MHz "F" 6Vie 25dB	01/10/20	32
514110	8424450168356	DERIVATORE 5...2400MHz "F" 4Vie 12dB + DC	01/10/20	32
514210	8424450168363	DERIVATORE 5...2400MHz "F" 4Vie 16dB + DC	01/10/20	32
514310	8424450168370	DERIVATORE 5...2400MHz "F" 4Vie 19dB + DC	01/10/20	32
514410	8424450168387	DERIVATORE 5...2400MHz "F" 4Vie 24dB + DC	01/10/20	32
5145	8424450051450	DERIVATORE 5...2400MHz "F" 4Vie 29dB	01/10/20	32
5146	8424450103104	DERIVATORE 5...2400MHz "F" 8Vie 19dB	01/10/20	32
5147	8424450103111	DERIVATORE 5...2400MHz "F" 8Vie 20dB	01/10/20	32
5148	8424450103128	DERIVATORE 5...2400MHz "F" 8Vie 25dB	01/10/20	32
5150	8424450051504	PARTITORE 5...2400MHz "F" 2Vie 4/5dB	01/10/20	31
5151	8424450051511	PARTITORE 5...2400MHz "F" 3Vie 7/9dB	01/10/20	31
5152	8424450051528	PARTITORE 5...2400MHz "F" 4Vie 8/10dB	01/10/20	31
5153	8424450051535	PARTITORE 5...2400MHz "F" 5Vie 10/12dB	01/10/20	31
5155	8424450051559	PARTITORE 5...2400MHz "F" 2Vie 4/5dB + DC	01/10/20	31
5156	8424450051566	PARTITORE 5...2400MHz "F" 4Vie 7/9dB + DC	01/10/20	31
5157	8424450051573	PARTITORE 5...2400MHz "F" 5Vie 10/12dB + DC	01/10/20	31
5158	8424450051580	PARTITORE 5...2400MHz "F" 6Vie 11/14dB + DC	01/10/20	31
5159	8424450051597	PARTITORE 5...2400MHz "F" 8Vie 12/15dB + DC	01/10/20	31
5165	8424450051658	ATTENU.REGOLA. "IEC" 0..20dB 40..860MHz +DC	10	20
522610	8424450161227	PRESA TERMINALE TV/FM-SAT 0,6-1,5dB+DC	10/100	33
5227	8424450052273	PRESA PASSANTE 5...2150MHz 13-14dB+DC	10/100	33

## CORRELATIVA

Art.	EAN 13	Descrizione		P.
5228	8424450052280	PRESA PASSANTE 5...2150MHz 8,5-10dB+DC	10/100	33
5229	8424450052297	PRESA TERMINALE 5.2150MHz 4-5dB+DC	10/100	33
5232	8424450052327	PRESA TERMINALE 5.1000MHz TV-FM 0,5-3dB	10/100	33
5239	8424450052396	SUPPORTO DA PARETE BARRA DIN 560mm	1	20
5239	8424450052396	SUPPORTO DA PARETE BARRA DIN 560mm	1	22
5239	8424450052396	SUPPORTO DA PARETE BARRA DIN 560mm	1	23
524501	8424450188606	PRESA TERM. TV/FM-SAT1-SAT2 1-1,5-1dB+DC	10/100	33
524603	4031136068660	PRESA TERMINALE TV-FM-SAT 4-4-1,5dB+DC	10/100	33
5250	8424450134825	PRESA TERMIN. TV-FM-SAT/DATI 5-3,8-6,5/4,5dB	10/100	33
527402	8424450145418	COPERCHIO BIANCO PRESA TV/R-SAT-DATI	10	33
5275	8424450136782	COPERCHIO BIANCO PRESA TV-R-SAT-DATI	10	33
529101	8424450164709	PRESA DEMISCELATA TV-SAT 0dB	20	33
529102	8424450163825	PRESA "IEC" MASCHIO 0dB + DC	20	33
529103	8424450163832	PRESA "F" 0dB +DC	20	33
529104	8424450163849	PRESA "IEC" MASCHIO 0dB ISOLATA	20	33
529105	8424450163856	PRESA 40...2400MHz "IEC" MASCHIO 4dB	20	33
529106	8424450163863	PRESA 40...2400MHz "IEC" MASCHIO 7dB	20	33
529107	8424450163870	PRESA 40...2400MHz "IEC" MASCHIO 10dB	20	33
529108	8424450163887	PRESA 40...2400MHz "IEC" MASCHIO 14dB	20	33
529109	8424450163894	PRESA 40...2400MHz "IEC" MASCHIO 17dB	20	33
529110	8424450163900	COVER 1 FORO TIPO Gs Sy B	20	34
529111	8424450163917	COVER 1 FORO TIPO Gs Plb N	20	34
529112	8424450163924	COVER 1 FORO TIPO Gs Sy N	20	34
529113	8424450163931	COVER 1 FORO TIPO Gs Ch B	20	34
529114	8424450163948	COVER 1 FORO TIPO Gs Ch Lux	20	34
529115	8424450163955	COVER 1 FORO TIPO Gs Ch N	20	34
529116	8424450163962	COVER 1 FORO TIPO VR PL	20	34
529117	8424450163979	COVER 1 FORO TIPO VR PL Si	20	34
529118	8424450163986	COVER 1 FORO TIPO VR Id N	20	34
529119	8424450163993	COVER 1 FORO TIPO VR Serie 8	20	34
529120	8424450164006	COVER 1 FORO TIPO VR Id B	20	34
529121	8424450164013	COVER 1 FORO TIPO VR EK	20	34
529122	8424450164020	COVER 1 FORO TIPO VR EK Nxt	20	34
529123	8424450164037	COVER 1 FORO TIPO VR EK B	20	34
529124	8424450164044	COVER 1 FORO TIPO Lgd VI B	20	34
529125	8424450164051	COVER 1 FORO TIPO Lgd VI N	20	34
529126	8424450164068	COVER 1 FORO TIPO Lgd Msc	20	34
529127	8424450164075	COVER 1 FORO TIPO Lgd Crs	20	34
529128	8424450164082	COVER 1 FORO TIPO Ae B	20	34
529129	8424450164099	COVER 1 FORO TIPO Ae N	20	34
529130	8424450164105	COVER 1 FORO TIPO Ae RAL	20	34
529131	8424450164112	COVER 1 FORO TIPO Ae Bnq	20	34
529132	8424450164129	COVER 1 FORO TIPO Ae Dms 100	20	34
529133	8424450164136	COVER 1 FORO TIPO Ae N Lf 44	20	34
529134	8424450164143	COVER 1 FORO TIPO Lgh	20	34
529135	8424450164150	COVER 1 FORO TIPO Lgh 1 Modulo	20	34
529136	8424450164167	COVER 1 FORO TIPO Lgh TEC 1 Mod.	20	34
529137	8424450164174	COVER 1 FORO TIPO Int	20	34
529138	8424450164181	COVER 1 FORO TIPO Int 1 Modulo	20	34
529139	8424450164198	COVER 1 FORO TIPO Lv VECCHIA	20	34
529140	8424450164204	COVER 1 FORO TIPO Mtx	20	34
529141	8424450164211	COVER 1 FORO TIPO Ln	20	34
529142	8424450164228	COVER 1 FORO TIPO Mg	20	34
529143	8424450164235	COVER 1 FORO TIPO Mg TT	20	34
529144	8424450164242	COVER 1 FORO TIPO Ax Grigia	20	34
529145	8424450164259	COVER 1 FORO TIPO Ax Antracite	20	34
529146	8424450164266	COVER 1 FORO TIPO Ax B	20	34
529147	8424450164273	COVER 1 FORO TIPO Ab Ch B	20	34
529148	8424450164280	COVER 1 FORO TIPO Ab Els N	20	34
529149	8424450164297	COVER 2 TIPO Gs Sy B	20	34
529150	8424450164303	COVER 2 FORI TIPO Gs Plb N	20	34
529151	8424450164310	COVER 2 FORI TIPO Gs Sy N	20	34
529152	8424450164327	COVER 2 FORI TIPO Gs Ch B	20	34
529153	8424450164334	COVER 2 FORI TIPO Gs Ch Lux	20	34
529154	8424450164341	COVER 2 FORI TIPO Gs Ch N	20	34
529155	8424450164358	COVER 2 FORI TIPO VR PL	20	34
529156	8424450164365	COVER 2 FORI TIPO VR PL Si	20	34
529157	8424450164372	COVER 2 FORI TIPO VR Id N	20	34
529158	8424450164389	COVER 2 FORI TIPO VR 8	20	34
529159	8424450164396	COVER 2 FORI TIPO VR Id B	20	34
529160	8424450164402	COVER 2 FORI TIPO VR EK	20	35
529161	8424450164419	COVER 2 FORI TIPO VR EK Nxt	20	35
529162	8424450164426	COVER 2 FORI TIPO VR EK B	20	35
529163	8424450164433	COVER 2 FORI TIPO Lgd VI B	20	35

Art.	EAN 13	Descrizione		P.
529164	8424450164440	COVER 2 FORI TIPO Lgd VI N	20	35
529165	8424450164457	COVER 2 FORI TIPO Lgd Msc	20	35
529166	8424450164464	COVER 2 FORI TIPO Lgd Crs	20	35
529167	8424450164471	COVER 2 FORI TIPO Ae B	20	35
529168	8424450164488	COVER 2 FORI TIPO Ae N	20	35
529169	8424450164495	COVER 2 FORI TIPO Ae RAL	20	35
529170	8424450164501	COVER 2 FORI TIPO Ae Bnq	20	35
529171	8424450164518	COVER 2 FORI TIPO Ae Dms 100	20	35
529172	8424450164525	COVER 2 FORI TIPO Ae N Lf 44	20	35
529173	8424450164532	COVER 2 FORI TIPO Lgh 1 MODULO	20	35
529174	8424450164549	COVER 2 FORI TIPO Lgh TEC 1 MOD.	20	35
529175	8424450164556	COVER 2 FORI TIPO Int 1 Mod	20	35
529176	8424450164563	COVER 2 FORI TIPO Lv VECCHIA	20	35
529177	8424450164570	COVER 2 FORI TIPO Mtx	20	35
529178	8424450164587	COVER 2 FORI TIPO Mg	20	35
529179	8424450164594	COVER 2 FORI TIPO Mg TT	20	35
529180	8424450164600	COVER 2 FORI TIPO Ax Grigia	20	35
529181	8424450164617	COVER 2 FORI TIPO Ax Antracite	20	35
529182	8424450164624	COVER 2 FORI TIPO Ax B	20	35
529183	8424450164631	COVER 2 FORI TIPO Ln	20	35
529184	8424450164648	COVER 2 FORI TIPO Ab B	20	35
529185	8424450164655	COVER 2 FORI TIPO Ab Els N	20	35
529186	8424450171264	COVER 1 FORO TIPO VR ARK B	20	34
529187	8424450171271	COVER 1 FORO TIPO VR ARK N	20	34
529188	8424450171288	COVER 2 FORI TIPO VR ARK B	20	35
529189	8424450171295	COVER 2 FORI TIPO VR ARK N	20	35
529190	8424450171301	PRESA DEMISCELATA TV-SAT 5dB PASS	20	33
529191	8424450205181	COVER 1 FORO TIPO Nw Nera	20	34
529192	8424450205198	COVER 2 FORI TIPO Nw Nera	20	35
529193	8424450208472	COVER 1 FORO TIPO Ab Myl B	20	34
529194	8424450208489	COVER 1 FORO TIPO Ab Myl N	20	34
529201	8424450171318	COVER RJ45 TIPO Int N	20	35
529202	8424450171325	COVER RJ45 TIPO Lgh B	20	35
529203	8424450171332	COVER RJ45 TIPO Mg B	20	35
529204	8424450171349	COVER RJ45 TIPO Gs GL2 B	20	35
529205	8424450171356	COVER RJ45 TIPO VR Id B	20	35
529206	8424450171363	COVER RJ45 TIPO VR Id N	20	35
529207	8424450171370	COVER RJ45 TIPO VR P B	20	35
529208	8424450171387	CONNETTORE RJ45 NERO	20	35
529209	8424450171394	CONNETTORE RJ45 BIANCO	20	35
529210	8424450184097	KIT RJ45 + COVER TIPO INT N CAT 6	20	35
529211	8424450184110	KIT RJ45 + COVER TIPO LGH B CAT 6	20	35
529212	8424450184127	KIT RJ45 + COVER TIPO Mg B CAT 6	20	35
529213	8424450184134	KIT RJ45 + COVER TIPO VR ID B CAT 6	20	35
529214	8424450184141	KIT RJ45 + COVER TIPO VR ID N CAT 6	20	35
529215	8424450184158	KIT RJ45 + COVER TIPO VR P Si CAT 6	20	35
529216	8424450184165	KIT RJ45 + COVER TIPO Gs Sy B CAT 6	20	35
529217	8424450184172	KIT RJ45 + COVER TIPO Gs Sy N CAT 6	20	35
529218	8424450184189	KIT RJ45 + COVER TIPO LGH TEC ARG CAT 6	20	35
529219	8424450184196	KIT RJ45 + COVER TIPO MTX B CAT 6	20	35
529220	8424450184202	KIT RJ45 + COVER TIPO VR P B CAT 6	20	35
5301	8424450053010	CORNICE DI RACK 19" 5U	1	20
5301	8424450053010	CORNICE DI RACK 19" 5U	1	22
5301	8424450053010	CORNICE DI RACK 19" 5U	1	23
5317	8424450053171	AMP.MINIKOM RIT+MATV+2IF "F" (G-5)/30..33/33..38	1	17
531710	8424450188385	AMP.MINIKOM RIT+MATV+IF "F" (G-5)/35/33..38	1	17
532101	8424450201435	AVANT X BASIC FM-4xV/U 32 FILTRI AUTOLTE	1	19
532111	8424450201442	AVANT X BASIC-SAT FM-4xV/U-IF 32FILTRI AUTOLTE	1	19
532121	8424450201459	AVANT X PRO FM-4xV/U 32 FILTRI AUTOLTE	1	19
532131	8424450201466	AVANT X PRO-SAT FM-4xV/U-IF 32FILTRI AUTOLTE	1	19
533106	8424450181997	RACK 19" 6U - PARETE/TERRA	1	25
533106	8424450181997	RACK 19" 6U - PARETE/TERRA	1	41
533108	8424450182000	RACK 19" 8U - PARETE/TERRA	1	25
533108	8424450182000	RACK 19" 8U - PARETE/TERRA	1	41
533113	8424450182017	RACK 19" 13U - PARETE/TERRA	1	25
533113	8424450182017	RACK 19" 13U - PARETE/TERRA	1	41
533117	8424450181973	RACK 19" 17U - PARETE/TERRA	1	25
533117	8424450181973	RACK 19" 17U - PARETE/TERRA	1	41
533124	8424450181980	RACK 19" 24U - TERRA	1	25
533124	8424450181980	RACK 19" 24U - TERRA	1	41
533150	8424450182567	PANNELLO RACK 19" 1U - 24 CONNETTORI F	1	25
533150	8424450182567	PANNELLO RACK 19" 1U - 24 CONNETTORI F	1	41
533151	8424450182581	PANNELLO RACK 19" 1U - 24 CONNETTORI RJ45	1	25
533151	8424450182581	PANNELLO RACK 19" 1U - 24 CONNETTORI RJ45	1	41



Art.	EAN 13	Descrizione		P.
533152	8424450182598	RIPIANO FO RACK 19" 1U - 24 CONNETTORI SC	1	25
533152	8424450182598	RIPIANO FO RACK 19" 1U - 24 CONNETTORI SC	1	41
533153	8424450192283	T.OX PANNELLO RACK 19" 1U - 2x7 CONNETT.F	1	22
533153	8424450192283	T.OX PANNELLO RACK 19" 1U - 2x7 CONNETT.F	1	25
533153	8424450192283	T.OX PANNELLO RACK 19" 1U - 2x7 CONNETT.F	1	41
533154	8424450192337	PANNELLO GESTIONE CAVI RACK 19" 1U, 5 FORI	1	25
533154	8424450192337	PANNELLO GESTIONE CAVI RACK 19" 1U, 5 FORI	1	41
533155	8424450192320	RIPIANO RACK 19" 2U - 265mm	1	25
533155	8424450192320	RIPIANO RACK 19" 2U - 265mm	1	41
533156	8424450192344	PANNELLO GUIDACAVI RACK 19" 1U, 5 ANELLI	1	25
533156	8424450192344	PANNELLO GUIDACAVI RACK 19" 1U, 5 ANELLI	1	41
533157	8424450200667	RIPIANO FO RACK 19" 2U - 48 CONNETTORI SC	1	25
533157	8424450200667	RIPIANO FO RACK 19" 2U - 48 CONNETTORI SC	1	41
533161	8424450192290	PANELLO CIECO RACK 19" 1U	1	25
533161	8424450192290	PANELLO CIECO RACK 19" 1U	1	41
533163	8424450192306	PANELLO CIECO RACK 19" 3U	1	25
533163	8424450192306	PANELLO CIECO RACK 19" 3U	1	41
533165	8424450192313	PANELLO CIECO RACK 19" 5U	1	25
533165	8424450192313	PANELLO CIECO RACK 19" 5U	1	41
533170	8424450192351	KIT VITI (50U) - RACK 19"	1	25
533170	8424450192351	KIT VITI (50U) - RACK 19"	1	41
5332	8424450053324	RACK 19" 37U	1	20
5332	8424450053324	RACK 19" 37U	1	22
5332	8424450053324	RACK 19" 37U	1	23
5333	8424450117934	RACK 19" 15U	1	20
5333	8424450117934	RACK 19" 15U	1	22
5333	8424450117934	RACK 19" 15U	1	23
533501	8424450128855	AMP.DTKOM 11/1U "F" C.RIT(5..65)/MATV/IF	1	18
5337	8424450128817	AMP.DTKOM 21/2U "F" C.RIT(5..30)+MATV+2IF	1	18
5338	8424450128886	AMP.DTKOM MATV 11/1U "F" V/U G41..53dB	1	18
534040	8424450171233	AMP. DTKOM MATV 3I/1U "F" FM-BIII-UHF	1	18
534140	8424450171240	AMP.DTKOM MATV 5I/1U "F" FM-BIII-21..35-38..60-U	1	18
534141	8424450171257	AMP.DTKOM MATV 5I/1U "F" FM-BIII-21..32-36..60-U	1	18
5354	8424450053546	AMP.PALO 12..24V 2I/4U U/Vmix-IFmix G20 Vu93	01/05/20	15
53554034	8424450173534	AMP.PALO. 12V 4I/1U BIII/DAB-21..34-35..60-U	01/05/20	15
53554040	8424450173541	AMP.PALO. 12V 4I/1U BIII/DAB-21..40-41..60-U	01/05/20	15
535640	8424450173572	AMP.PALO 24V 1I/1U FM/BIII/DAB/UHF G41 Vu116	01/05/20	15
535740	8424450173589	AMP.PALO 24V 1I/1U FM-BIII/DAB-U G42 Vu116dB	01/05/20	15
535840	8424450173596	AMP.PALO 24V 4I/1U FM-BIII-U-U G41dB Vu116	01/05/20	15
536040	8424450167977	AMP.PALO 12V 2I/1U LOG[DC]-U[DC] G26 Vu114	01/05/20	15
536041	8424450167984	AMP.PALO 12V 3I/1U BIII/DAB-U-U G26dB Vu114	01/05/20	15
536042	8424450173145	KIT AMP.PALO 3I/1U+ALIM.12V (536041+579401)	1	15
5363	8424450053638	AMP.MINIKOM IF "F" G35..45dB +MISCEL.MATV	1	17
537302	8424450144183	AMP. MINIKOM 11/1U "F" 47..454/470..862MHz	1	17
539201	8424450144107	AMP. MINIKOM MATV 4I/1U "F" FM-BIII/DAB-U-U	1	17
5396	8424450139479	AMP. MINIKOM MATV+IF 4/1 "F" BI/FM-BIII-U-IF	1	17
542503	8424450143599	MINI-DERIVAT. 5...2400MHz "EasyF" 2Vie 12dB	10	32
542603	8424450143605	MINI-DERIVAT. 5...2400MHz "EasyF" 2Vie 16dB	10	32
542703	8424450143629	MINI-DERIVAT. 5...2400MHz "EasyF" 2Vie 20dB	10	32
542803	8424450143612	MINI-DERIVAT. 5...2400MHz "EasyF" 2Vie 25dB	10	32
543503	8424450165768	MINI-PARTIT. 5...2400MHz "EasyF" 2Vie 4,5/4,3dB	10	31
543603	8424450165775	MINI-PARTIT. 5...2400MHz "EasyF" 3Vie 9/8dB	10	31
543702	8424450143735	PARTITORE 5...2400MHz "EasyF" 4Vie 9/7,5dB	10	31
543802	8424450143742	PARTITORE 5...2400MHz "EasyF" 5Vie 10/9,5dB	10	31
5440	8424450054406	COPERCHIO BIANCO PRESA TV/R-SAT	10	33
5441	8424450054413	COPERCHIO BIANCO PRESA TV-R	10	33
5442	8424450054420	ZOCCOLO PER MONTAGGIO A MURO	10	33
544302	8424450140017	COPERCHIO BIANCO PRESA TV-R-SAT	10	33
544402	8424450143766	DERIVATORE. 5...2400MHz "EasyF" 4Vie 12dB	10	32
544502	8424450143773	DERIVATORE. 5...2400MHz "EasyF" 4Vie 16dB	10	32
544602	8424450143780	DERIVATORE. 5...2400MHz "EasyF" 4Vie 20dB	10	32
544702	8424450143797	DERIVATORE. 5...2400MHz "EasyF" 4Vie 25dB	10	32
545501	8424450150887	SCATOLA BIANCA DISTRIBUZIONE	10	31
545501	8424450150887	SCATOLA BIANCA DISTRIBUZIONE	10	32
545510	8424450176245	SCATOLA MINI BIANCA DISTRIBUZIONE	10	31
545510	8424450176245	SCATOLA MINI BIANCA DISTRIBUZIONE	10	32
546601	8424450166857	CONTENTI.PRIN.CHIUSO DATI/COASS.48CONN.	1	41
546610	8424450166864	PANNELLO PRIN.APERTO DATI/COASS.24CONN.	1	41
546620	8424450169117	SUPPORTO ADATT. COAS. "F" FEM - "F" FEM	1	41
546701	8424450178072	CONTEN.TERMIN. RETE DATI/COAX/FIB.	1	25
546701	8424450178072	CONTEN.TERMIN. RETE DATI/COAX/FIB.	1	41
5469	8424450118986	PARTITORE 5...2400MHz "EasyF" 6Vie 11/14dB	6	31
5489	8424450118993	PARTITORE 5...2400MHz "EasyF" 8Vie 14/16dB	6	31
5492	8424450119020	DERIVATORE. 5...2400MHz "EasyF" 6Vie 16dB	6	32

Art.	EAN 13	Descrizione		P.
5493	8424450119037	DERIVATORE. 5...2400MHz "EasyF" 6Vie 20dB	6	32
5494	8424450119051	DERIVATORE. 5...2400MHz "EasyF" 6Vie 24dB	6	32
549812	8424450160206	T12 ALIMENTATORE SWITCHED 60W 24V-2,5A	1	20
550101	8424450139332	ALIMENTATORI 1I/2U "F" 5...862MHz 12V-220mA	1	6
550101	8424450139332	ALIMENTATORI 1I/2U "F" 5...862MHz 12V-220mA	1	15
5504	8424450139400	ALIMENTATORI 1I/2U "F" 5...862MHz 24V-130mA	1	6
5504	8424450139400	ALIMENTATORI 1I/2U "F" 5...862MHz 24V-130mA	1	15
552240	8424450170588	AMP.INT. 2U+TV "F" 47...790MHz G20dB Vu106	8	16
552340	8424450170601	AMP.INT.4U+TV "F" 47...790MHz G16dB Vu102	8	16
552740	8424450170458	AMP.INT.1U "IEC" 47...790MHz G25dB Vu112dBuV	8	16
552840	8424450170595	AMP.INT. 2U+TV "IEC" 47...790MHz G20dB Vu106	8	16
552940	8424450170625	AMP.INT. 4U+TV "IEC" 47...790MHz G16dB Vu102	8	16
5530	8424450055304	AMP.INT. 2U+TV "F" 5...2150MHz G19/21dB	8	16
5531	8424450119396	AMP.INT. 6U "F" 5...862MHz G16dB Vu103dBuV	8	16
553241	8424450169971	AMP.INT. 2U+TV/DC "F" 47...790MHz G20dB Vu110	1	16
553701	8424450152034	T.OX QPSK-PAL CI TWIN STEREO	1	21
553702	8424450160404	T.OX QPSK-PAL CI TWIN STEREO CAM PRO	1	21
5559	8424450141564	T.OX CDC IP	1	22
555911	8424450197899	T.OX CDC IP/3G	1	22
5575	8424450139288	T.OX AMPLIF. 47..862MHz G44dB Vu120dBuV	1	21
560541	8424450166581	AMP.INT.1U 47...790MHz G14/20dB AUTOREG.+DC	01/10/20	16
560542	8424450166598	AMP.INT.2U 47...790MHz G10/16dB AUTOREG.+DC	01/10/20	6
560542	8424450166598	AMP.INT.2U 47...790MHz G10/16dB AUTOREG.+DC	01/10/20	16
560543	8424450166604	AMP.INT.2U+TV 47...790MHz G10/16 AUTOREG.+DC	01/10/20	16
560601	8424450145104	AMP.INT.2U 47...2150MHz G20dB AUTOREG+DC	01/10/20	16
5610	8424450119068	DERIVATORE. 5...2400MHz "EasyF" 8Vie 16dB	6	32
5611	8424450119075	DERIVATORE. 5...2400MHz "EasyF" 8Vie 22dB	6	32
561401	8424450188378	AMP.PALO 12..24V 3I/1U UHF-UHF-IFmix USOS	01/10/20	15
561501	8424450160985	AMP.PALO 12..24V 3I/1U B3/U-FMmix-IFmix USOS	01/10/20	15
561601	8424450160992	AMP.PALO 12..24V 3I/1U U-Vmix-IFmix USOS	01/10/20	15
561701	8424450161005	AMP.PALO 12..24V 3I/1U UHF-UHF-VHFmix USOS	01/10/20	15
561801	8424450161012	AMP.PALO 12..24V 3I/1U B3-U-FMmix USOS	01/10/20	15
561901	8424450161258	Q-BOSS 790 "EasyF" C21-60 G15dB Vu101	10	6
562201	8424450175132	AMP.MINIKOM 5I/1U "EasyF" FM-VHF-UHF-UHF-IF	1	17
562301	8424450161036	AMP.MINIKOM 5I/1U "EasyF" FM-V-U-21..36-38..60	1	17
562302	8424450165904	AMP.MINIKOM 5I/1U "EasyF" FM-V-U-21..32-36..60	1	17
562303	8424450179789	AMP.MINIKOM 5I/1U "EasyF" FM-V-U-21..40-41..60	1	17
562401	8424450161067	AMP.MINIKOM MATV 4I/1U "EasyF" FM-V-U-U	1	17
562501	8424450161296	AMP.MINIKOM MATV 3I/1U "EasyF" FM-V-U	1	17
562601	8424450161302	AMP.MINIKOM 4I/1U "EasyF" FM-VHF-UHF-IF	1	17
562802	8424450185452	ALIM. 24V-1,6V (MONT. SINGOLO T.OX)	1	21
5629	8424450139295	T.OX ALIMENTATORE SWITCHED 120W 24V-5A	1	21
5629	8424450139295	T.OX ALIMENTATORE SWITCHED 120W 24V-5A	1	23
5629	8424450139295	T.OX ALIMENTATORE SWITCHED 120W 24V-5A	1	50
562910	8424450185223	T.OX ALIMENTATORE SWITCHED 60W 24V-2,5A	1	21
562910	8424450185223	T.OX ALIMENTATORE SWITCHED 60W 24V-2,5A	1	23
563001	8424450155028	T.OX DVBS/S2-QAM TWIN	1	21
563101	8424450145630	T.OX DVBS/S2-COFDM (S_ID)	1	21
563304	8424450145999	T.OX DVBS/S2-COFDM CI	1	21
563501	8424450148792	T.OX DVBS/S2-QAM CI	1	21
563822	8424450174883	T.OX ENCODER SD QUAD COFDM/QAM	1	21
563832	8424450175729	T.OX ENCODER HD TWIN COFDM/QAM	1	21
563852	8424450180204	T.OX ENCODER IP HD TWIN COFDM/QAM	1	21
564101	8424450160497	T.OX DVBS/S2-QAM CI MUX 3TP(2SAT) : 1C	1	21
564201	8424450160503	T.OX DVBS/S2-COFDM CI MUX 3TP(2SAT) : 1C	1	21
564301	8424450172520	T.OX DVBS2-COFDM CI TWIN MUX 3TP(2SAT) : 2C	1	21
564401	8424450170304	T.OX DVBS/S2-QAM CI TWIN MUX 3TP(2SAT) : 2C	1	21
564501	8424450184301	T.OX DVBS/S2-QAM HEXA	1	21
564901	8424450149607	T.OX PROCESSATORE DI CANALE A/D TWIN	1	21
565002	8424450181560	RACK 19" MISCELATORE 7I/1U 5...1002MHz 1U	2	21
565101	8424450170663	T.OX DVBT/T2-COFDM CI TWIN MUX 2C:2C	1	21
565201	8424450170670	T.OX DVBT/T2-QAM CI TWIN MUX 2C:2C	1	21
565701	8424450209066	T.OX DVBT/T2-IP CI MUX 4C : 32IP STR.	1	21
565740	8424450209752	T.OX DVBT/T2-IP CI MUX 4C : 32IP STR. PROIDIOM	1	21
565801	8424450209073	T.OX DVBS/S2-IP CI MUX 3TP(2SAT) : 32IP STR.	1	21
565840	8424450209769	T.OX DVBS2-IP CI MUX 3TP:32IP STR. PROIDIOM	1	21
566001	8424450180723	T.OX ENCODER HD SINGLE COFDM/QAM + ALIM 18V	1	21
567201	8424450153475	SUPPORTO DA PARETE 275mm 5U	1	22
567201	8424450153475	SUPPORTO DA PARETE 275mm 5U	1	23
567250	8424450182932	ACCESSORIO PROTEZIONE CAM PER ART.567201	1	22
5673	8424450148853	T.OX PANNELLO CIECO 50mm-5U	1	22
5673	8424450148853	T.OX PANNELLO CIECO 50mm-5U	1	23
567401	8424450177297	T.OX SUPPORTO SINGOLO	1	22
5750	8424450144800	ARMADIO FERRO 440x440x140mm	1	19



Art.	EAN 13	Descrizione		P.
579401	8424450169025	ALIM. PICOKOM 2U EasyF 5..2400MHz 12V-200mA	01/10/20	6
579401	8424450169025	ALIM. PICOKOM 2U EasyF 5..2400MHz 12V-200mA	01/10/20	15
5795	8424450140925	ALIM.PICOKOM 2U "EasyF" 5..862MHz 24V-130mA	01/10/20	6
5795	8424450140925	ALIM.PICOKOM 2U "EasyF" 5..862MHz 24V-130mA	01/10/20	15
5796	8424450140949	ALIM.PICOKOM 2U "EasyF" 5..2400MHz 12V-220mA	01/10/20	15
5806	8424450139301	T.OX MODULATORE A/V-PAL STEREO TWIN		1 21
580610	8424450190050	T.OX MODULATORE A/V-PAL MONO TWIN		1 21
585401	8424450190364	DIMOD ENC./MOD. DVB-T/DVB-C 11 HDMI+USB		1 43
5858	8424450139806	MODULATORE DA INTERNO DISPLAY VHF/UHF		1 43
5893	4031136070526	ARMADIO INT.PIASTRA MONT. 300x400x200mm		1 30
589301	8424450185698	ARMADIO INT.PIASTRA MONT. 400x400x200mm		1 30
589302	8424450185704	ARMADIO INT.PIASTRA MONT. 400x600x200mm		1 30
589303	8424450185711	ARMADIO INT.PIASTRA MONT. 600x600x200mm		1 30
589304	8424450185728	ARMADIO INT.PIASTRA MONT. 600x800x200mm		1 30
5894	4031136070533	PIASTRA MONTAGGIO 300x400mm, 19mm		1 30
589401	8424450185742	PIASTRA MONTAGGIO 400x400mm, 19mm		1 30
589402	8424450185759	PIASTRA MONTAGGIO 400x600mm, 19mm		1 30
5909	8424450059098	CALIBRAZIONE MISURATORE		1 44
5909	8424450059098	CALIBRAZIONE MISURATORE		1 45
593001	8424450171080	GENERATORE DI RUMORE 5...3000MHz		1 46
593102	8424450166925	H30: DVB-C + CONTROLLO REMOTO + TEST IP		1 44
593104	8424450175262	H30D3: DVB-C+CTRL REMOTO+TEST IP + D3.0		1 44
593201	8424450169995	SERIE H30 BORSA A TRACCOLLA		1 44
593202	8424450170090	H30 BATTERIA RICAMBIO		1 44
593203	8424450173671	ALIM. 12V - 2A (MULTISPINA) UL		1 44
593204	Consultare	SERIE H30 BORSA ANTIPIOGGIA		1 44
593210	8424450170038	H30 OPZIONE INFO SERVIZI MPEG		1 44
593231	8424450186183	H30FLEX/EVOLUTION OPZIONE DVB-T		1 44
593232	8424450186190	H30FLEX/EVOLUTION OPZIONE DVB-T2		1 44
593233	8424450186206	H30FLEX/EVOLUTION OPZIONE DVB-C		1 44
593234	8424450186213	H30FLEX/EVOLUTION OPZIONE dCSS		1 44
593235	8424450186824	H30FLEX/EVOL. OPZIONE LIVELLO IN DTT 120dBµV		1 44
593236	8424450198421	H30FLEX/EVOLUT. OPZ. MONITOR. A/V ANALOG.		1 44
593239	8424450191583	SERIE H30 VALIGETTA DI TRASPORTO		1 44
593250	8424450207666	H30EVOLUTION OPZIONE ANALIZZATORE WIFI		1 44
593251	8424450207673	H30EVOLUTION OPZIONE ANALIZZATORE IPTV		1 44
593252	8424450211694	H30EVOLUTION OPZIONE VISUALIZZAZIONE HEVC		1 44
593301	8424450185346	H30FLEX: DVB-S/S2 + DVB-T		1 44
593302	8424450185315	H30FLEX: DVB-S/S2 + DVB-T/T2		1 44
593303	8424450185322	H30FLEX: DVB-S/S2 + DVB-C		1 44
593304	8424450185339	H30FLEX: DVB-S/S2 + DVB-T/T2 + DVB-C		1 44
593311	8424450192467	H30FLEX: DVB-S/S2/T (VALIGETTA+PROLUNG.)		1 44
593312	8424450192474	H30FLEX: DVB-S/S2/T/T2 (VALIGETTA+PROLUNG.)		1 44
593313	8424450192481	H30FLEX: DVB-S/S2/C (VALIGETTA+PROLUNG.)		1 44
593314	8424450192498	H30FLEX: DVB-S/S2/T/T2/C (VALIG.+PROLUN.)		1 44
593501	8424450207611	H30EVOLUTION: DVB-S/S2 + DVB-T		1 44
593502	8424450207628	H30EVOLUTION: DVB-S/S2 + DVB-T/T2		1 44
593503	8424450207635	H30EVOLUTION: DVB-S/S2 + DVB-C		1 44
593504	8424450207642	H30EVOLUTION: DVB-S/S2 + DVB-T/T2 + DVB-C		1 44
593505	8424450207659	H30EVOLUTION: FULL DVB + IPTV + WIFI + HEVC		1 44
596101	8424450191538	MOSAIQ6: DVB-T/T2/S/S2/C + CI + FO		1 45
596111	8424450191545	MOSAIQ6: DVB-T/T2/S/S2/C + CI + FO SEL.		1 45
596201	8424450193198	MOSAIQ6 OPZIONE GPS DRIVE TEST		1 45
596202	8424450193204	MOSAIQ6 OPZIONE WIFI 5GHz		1 45
596203	8424450193211	MOSAIQ6 OPZIONE MISURE ANALOGICHE		1 45
596204	8424450193228	MOSAIQ6 OPZIONE DAB/DAB+		1 45
596205	8424450193235	MOSAIQ6 OPZIONE 4K UHD		1 45
596210	8424450196526	MOSAIQ6 BATTERIA DI RICAMBIO		1 45
596211	8424450202708	MOSAIQ6 BORSA TRASPORTO		1 45
596212	8424450202715	ADATTATORE "M" MASCHIO - "F" FEMMINA		1 45
596213	8424450206454	MOSAIQ6 PROTEGGI SCHERMO		1 45
596214	8424450208182	MOSAIQ6 VALIGETTA DI TRASPORTO		1 45
640301	8424450180976	SUPPORTO DA PARETE GATEWAY		1 43
640301	8424450180976	SUPPORTO DA PARETE GATEWAY		1 49
650101	8424450173336	ANT. 4GNOVA (0,7..0,96/1,7..2,7GHz) G7dBi "N"		1 7
650102	8424450179291	ANT. 4GNOVA (0,7..0,96/1,7..2,7GHz) G7dBi "SMA"		1 7
650302	8424450208670	KIT: 2xANTENNA 4G 0,7..0,96/1,7..2,7GHz G1/4dBi		1 7
6620	8424450066201	ANT. MOBILE 1/4 ONDA FM 68..174MHz INOX.		20 7
6632	8424450066324	ANT. MOBILE 1/4 ONDA VHF 144..470MHz INOX.		20 7
714101	8424450188613	NEVOSWITCH dCSS 5x5x2 TERM./CASC.		1 29
714102	8424450188644	NEVOSWITCH dCSS 5x5x4 TERM./CASC.		1 29
714103	8424450196267	NEVOSWITCH dCSS 5x5x8 TERM./CASC.		1 29
714104	8424450196274	NEVOSWITCH dCSS 5x5x12 TERM./CASC.		1 29
714105	8424450196281	NEVOSWITCH dCSS 5x5x16 TERM./CASC.		1 29

Art.	EAN 13	Descrizione		P.
714303	8424450177136	NEVOSWITCH 5x8 "F" TERM./CASC. TERR.PASSIVA		1 29
714304	8424450177112	NEVOSWITCH 5x12 "F" TERM./CASC. TERR.PASSIVA		1 29
714305	8424450177129	NEVOSWITCH 5x16 "F" TERM./CASC. TERR.PASSIVA		1 29
714501	8424450172711	NEVOSWITCH 5x5x4 "F" TERMINAL/CASCATA		1 29
714502	8424450172797	NEVOSWITCH 5x5x6 "F" TERMINAL/CASCATA		1 29
714503	8424450172803	NEVOSWITCH 5x5x8 "F" TERMINAL/CASCATA		1 29
714504	8424450172810	NEVOSWITCH 5x5x12 "F" TERMINAL/CASCATA		1 29
714505	8424450172827	NEVOSWITCH 5x5x16 "F" TERMINAL/CASCATA		1 29
714506	8424450172834	NEVOSWITCH 5x5x24 "F" TERMINAL/CASCATA		1 29
714507	8424450172841	NEVOSWITCH 5x5x32 "F" TERMINAL/CASCATA		1 29
714508	8424450181614	NEVOSWITCH AMPLIF.5x5 "F" G12/15dB Vu110		1 29
714509	8424450173398	NEVOSWITCH AMPLIF.5x5 "F" G27/25dB Vu110		1 29
714601	8424450173077	NEVOSWITCH 9x9x8 "F" TERMINAL/CASCATA		1 29
714602	8424450173084	NEVOSWITCH 9x9x12 "F" TERMINAL/CASCATA		1 29
714603	8424450173091	NEVOSWITCH 9x9x16 "F" TERMINAL/CASCATA		1 29
714604	8424450173107	NEVOSWITCH 9x9x24 "F" TERMINAL/CASCATA		1 29
714605	8424450173114	NEVOSWITCH 9x9x32 "F" TERMINAL/CASCATA		1 29
714609	8424450173503	NEVOSWITCH AMPLIF.9x9 "F" G-/27/25dB Vs110		1 29
714701	8424450173176	NEVOSWITCH 13x13x8 "F" TERMINAL/CASCATA		1 29
714702	8424450173183	NEVOSWITCH 13x13x12 "F" TERMINAL/CASCATA		1 29
714703	8424450173206	NEVOSWITCH 13x13x16 "F" TERMINAL/CASCATA		1 29
714704	8424450173213	NEVOSWITCH 13x13x24 "F" TERMINAL/CASCATA		1 29
714705	8424450173220	NEVOSWITCH 13x13x32 "F" TERMINAL/CASCATA		1 29
714709	8424450173510	NEVOSWITCH AMP.13x13 "F" G-/27/25dB Vs110		1 29
714801	8424450173237	NEVOSWITCH 17x17x8 "F" TERMINAL/CASCATA		1 29
714802	8424450173244	NEVOSWITCH 17x17x12 "F" TERMINAL/CASCATA		1 29
714803	8424450173251	NEVOSWITCH 17x17x16 "F" TERMINAL/CASCATA		1 29
714804	8424450173268	NEVOSWITCH 17x17x24 "F" TERMINAL/CASCATA		1 29
714805	8424450173275	NEVOSWITCH 17x17x32 "F" TERMINAL/CASCATA		1 29
714809	8424450173527	NEVOSWITCH AMP.17x17 "F" G-/27/25dB Vs110		1 29
714901	8424450173404	NEVOSWITCH DERIV. 5x5x5 "F" 12dB		1 29
714902	8424450173411	NEVOSWITCH DERIV. 5x5x5 "F" 15dB		1 29
714903	8424450173428	NEVOSWITCH DERIV. 5x5x5 "F" 20dB		1 29
714904	8424450173435	NEVOSWITCH DERIV. 5x5x5 "F" 25dB		1 29
714905	8424450173442	NEVOSWITCH DIVISORE 5x5x5 4/4dB		1 29
714906	8424450184998	NEVOSWITCH DERIV. 5x5x5 "F" 8dB		1 29
7161	8424450145982	PROCAM 3.5 SD-HD PER TIVUSAT		1 22
716102	8424450148242	SMARTCARD TIVUSAT MULTIUTENZA		1 22
716701	8424450201336	DIGIDOM HD TRASMETT+RICEVIT. HDMI 5GHz	01/10/20	43
716801	8424450165928	PROCAM PCMCIA VIACCESS PRO EUTELSAT		1 22
717402	8424450190692	RICEVITORE SAT DIGITALE DVB-S/S2 dCSS	01/10/20	43
717501	8424450148846	RICEVITORE SAT DIGITALE "ZAS HD SAT"	01/10/20	43
719001	8424450154205	MSW 5x5x4 "EasyF" TERM./CASC. ATT.REG.		1 30
719101	8424450154199	MSW AMP.5x5 "EasyF" G14/28 Vu111/110 CAG		1 30
719201	8424450152584	SUP. "Y" GAL.PARETE/TER. 551x439/Ø60x1,5mm		5 10
719202	8424450154311	SUP. "Y" GAL.PARETE/TER. 728x473/Ø45x1,5mm		1 10
721903	8424450201428	DIGIDOM UNIV. TX IR 8 CANALI		1/50 43
723301	8424450186732	PROGRAMMATORE PER dLNB		1 10
7234	8424450072349	PROGRAMMATORE UNIVERSALE		1 19
7234	8424450072349	PROGRAMMATORE UNIVERSALE		1 22
723703	8424450201411	DIGIDOM UNIV. TX+RX IR 8 CANALI		1/30 43
7268	8424450072684	SWITCH DiSEqC 2.0 21/1U 0...2400MHz	01/10/20	10
732001	8424450188811	NEVOSWITCH ALIM. 18V-2,0A		1 29
732101	8424450173909	NEVOSWITCH ALIM. 12V-0,8A		1 29
732150	8424450185971	CAVO DC "F"-JACK FEMMINA 0,4m		1 10
732150	8424450185971	CAVO DC "F"-JACK FEMMINA 0,4m		1 29
732151	8424450192221	KIT: INIETTORE DC+ALIM. 12V+ CAVO DC F-Jack		1 10
732151	8424450192221	KIT: INIETTORE DC+ALIM. 12V+ CAVO DC F-Jack		1 29
732802	8424450182956	NEVOSWITCH ALIM. 12,5V-2,8A		1 27
732802	8424450182956	NEVOSWITCH ALIM. 12,5V-2,8A		1 29
7349	8424450073490	SUPPOR. "L" RPR PARETE 380x350 / Ø45x1,5mm		5 10
7371	8424450073711	SUPPOR. "L" RPR PARETE 500x450 / Ø45x2mm		5 10
7393	8424450073933	SUPPOR. "L" RPR PARETE 284x194 / Ø35x1,5mm		10 10
7402	8424450074022	PARTITORE 950...2150MHz "F" 8Vie ATTIVO		1 31
7406	8424450074060	PARTITORE 5...2400MHz "F" 8Vie 12/15dB	01/10/20	31
740710	8424450178003	MISC.DIV. MATV+2IF 47..790/950..2400MHz+DC	01/10/20	14
7409	8424450074091	ACCESSORIO RPR PER MURARE ART.7576(02)		1 10
7441	8424450074411	PARTITORE 5...2400MHz "F" 6Vie 11/14dB	01/10/20	31
7450	8424450074503	INIETT. CORRENTE 10..2150MHz 1..24Vdc-1,5A		1/20 10
7450	8424450074503	INIETT. CORRENTE 10..2150MHz 1..24Vdc-1,5A		1/20 29
745210	8424450178027	MISCELAT. MATV-IF 47..790-950..2400MHz +DC	01/10/20	14
745220	8424450186268	MINI-MISCELAT. MATV-IF 47..790-950..2400MHz +DC		10 14
747321	8424450186718	dLNB OFFSET 1 USC. dCSS STATICO 31TP		1 10
747322	8424450186879	dLNB OFFS. 1U. 8xSCR/dCSS+8xdCSS DINAMICO		1 10

Art.	EAN 13	Descrizione		P.
7475	8424450074756	LNB SINGLE UNIVERSALE HA/VA/HB/VB G60dB	01/10/20	10
747701	8424450074770	LNB OFFS.QUATTRO HA-VA-HB-VB G60dB ARA.	1/30	10
747802	8424450137710	LNB OFFSET TWIN 2USC: HA/VA/HB/VB G60dB	1/30	10
7485	8424450074855	AMPLIF. LINEA 1U/1U UHF/IF G-2,5/20dB + DC	01/10/20	10
757401	8424450180594	PARABOLA OFFSET 1300 AL. G42dBi BIAN.10U	10	9
7576	8424450075760	SUPPOR. "T" RPR TERRA 750x200 / Ø60x2,9mm	1	10
757602	8424450143087	SUPPORO "T" G.C. TERRA 1000x200/Ø48x2,9mm	1	10
7605	8424450113370	TRASMETT.+RICEVIT. TELECOM IR COASSIALE	01/06/20	43
7606	8424450118269	TRASMETT. TELECOMANDO IR COASSIALE	01/10/20	43
761001	8424450137734	LNB OFFSET QUAD 4USC. HA/VA/HB/VB G60dB	1/30	10
7611	8424450076118	LNB OFFSET MONOBLOCK (2 LNB UNIV.) G57dB	1/30	10
7613	8424450076132	LNB OFFSET OCTO 8USC. HA/VA/HB/VB G60dB	1/30	10
769001	8424450201749	WAVEDATA AP MyNETWIFI ETH.PoE	1	51
769002	8424450201756	WAVEDATA AP MyNETWIFI FO.SFP	1	51
769110	8424450203590	NETWORK MANAGER-ROUTER/FIREWALL 4GbEth	1	49
769111	8424450208014	NETWORK MANAGER-ROUTER/FIREWALL 6GbEth+2SFP	1	49
769120	8424450204009	ROUTER 12GbEth + CONFIGURAZIONE SERVIZI	1	49
769130	8424450204016	FIBREDATA: SERVER + MONITORAGGIO	1	50
769131	8424450204023	FIBREDATA: SW MONITORAGGIO	1	50
769140	8424450209325	SWITCH ETH. PoE 8xGbe + 2 SFP 150W	1	49
769141	8424450209332	SWITCH ETH. PoE 24xGbe + 4 SFP 400W	1	49
769142	8424450209349	SWITCH ETH. SFP 24xGbe+4xSFP+10Gbps	1	49
769143	8424450209240	SWITCH ETH. SFP 32xGbe + 8xSFP+ 10Gbps	1	49
769201	8424450165843	COAXDATA 1Gbps-HDTV ADATT.IBRIDO 2xETH.	1	49
769202	8424450165850	COAXDATA 1Gbps-HDTV AD.IBRIDO 1ETH+1SFP	1	49
769203	8424450167724	COAXDATA 1Gbps-HDTV ADATT.COASSI. 1xETH	1	49
769210	8424450167175	COAX/WAVEDATA. SFP 1000BASE-X 2FIB.	1	49
769210	8424450167175	COAX/WAVEDATA. SFP 1000BASE-X 2FIB.	1	51
769212	8424450170359	COAX/WAVE. KIT 2xSFP 1000BASE-X 1310+1490nm	1	51
769220	8424450167205	FILTRO BYPASS 2U/1U "F" 2..68- 87..2150MHz	01/10/20	49
769301	8424450170373	COAXDATA GATEWAY 1Gbps	1	49
769330	8424450189979	COAXDATA COAXBOX	1	49
769401	8424450176719	FIBREDATA. OLT512: 8xPON+4xGbE+4x10GbE/GbE	1	50
769410	8424450176733	FIBREDATA. SFP GPON B+ 1FIBRA (OLT)	1	50
769411	8424450176726	FIBREDATA. SFP GB ETHERNET RJ45 (OLT)	1	50
769412	8424450182901	FIBREDATA. SFP 10GB ETHERNET 2FIBRE (OLT)	1	50
769413	8424450185605	FIBREDATA. SFP GPON C+ 1FIBRA (OLT)	1	50
769420	8424450187159	FIBREDATA. OLT3072 MODULARE	1	50
769421	8424450187135	FIBREDATA. SCHEDA SWITCH 2x10Gb	1	50
769422	8424450187142	FIBREDATA. SCHEDA 16xPON	1	50
769501	8424450176672	FIBREDATA.ONT OFFICE	1	51
769502	8424450176689	FIBREDATA.ONT HOME	1	51
769507	8424450183809	FIBREDATA. ONU BASIC	1	51
769509	8424450204139	ONT ROOM 4xGbE/PoE(25,5W) +2xFXS+RF (EU)	1	51
769510	8424450208052	SUPPORO PARETE/SOFFITTO ONT	1	51
769514	8424450204702	ONT HOME AC 4xGbE+2xFXS+1xUSB+WLAN AC+RF	1	51
769601	8424450182741	FIBREDATA. ALIM DOPPIO -48Vdc R.19" 1U	1	50
769610	8424450182758	FIBREDT.AMP:1550nm 8U 20dBm+WDM+ALIM 2x-48V	1	50
769611	8424450187197	FIBREDATA.AMP:1550nm 32U 20dBm + WDM	1	50
769612	8424450191088	FIBREDT.AMP:1550nm 8U 17dBm +WDM+ ALIM 2x-48V	1	50
769801	8424450197738	TX.F.O. 1550nm 5dBm "SC/APC" S/RIT 1U	1	50
769812	8424450197721	TX.F.O. 1550nm 6dBm S/RIT CAG + MOD.EST. 1U	1	50
769902	8424450197745	TX.F.O. 1310nm "SC/APC" 6dBm S/RIT 1U	1	24
769903	8424450197752	TX.F.O. 1310nm "SC/APC" 10dBm S/RIT 1U	1	24
7902	8424450144442	PARABOLA OFFSET QSD 75 AL. G38,5dBi ARAN.	1	9
790202	8424450146422	PARABOLA OFFSET QSD 75 AL G38,5dBi GRI.	1	9
790203	8424450146439	PARABOLA OFFSET QSD 75 AL G38,5dBi ROSSO	1	9
790204	8424450149706	PARABOLA OFFSET QSD 75 AL. G38,5dBi BIAN.	1	9
7903	8424450144459	PARABOLA OFFSET QSD 85 AL. G39,5dBi ARAN.	1	9
790302	8424450146392	PARABOLA OFFSET QSD 85 AL G39,5dBi GRI.	1	9
790303	8424450146408	PARABOLA OFFSET QSD 85 AL G39,5dBi ROSSO	1	9
790304	8424450149713	PARABOLA OFFSET QSD 85 AL. G39,5dBi BIAN.	1	9
790901	8424450151068	SUP. MULTISAT 4 SAT PARABOLE QSD	01/10/20	10
790902	8424450152423	SUPPORO LNB PER PARABOLE QSD	01/10/20	10
793001	8424450184714	PARABOLA OFF.ISD 630 AL. G36,2dBi ARAN.1U	1	9
793002	8424450184721	PARABOLA OFF.ISD 630 AL. G36,2dBi BIAN.1U	1	9
793003	8424450184738	PARABOLA OFF.ISD 630 AL. G36,2dBi GRI.1U	1	9
793004	8424450184745	PARABOLA OFF.ISD 630 AL. G36,2dBi ROSSO 1U	1	9
793011	8424450184752	PARABOLA OFF.ISD 630 AL. G36,2dBi ARAN.10U	10	9
793012	8424450184769	PARABOLA OFF.ISD 630 AL. G36,2dBi BIAN.10U	10	9
793013	8424450184776	PARABOLA OFF.ISD 630 AL. G36,2dBi GRI.10U	10	9
793014	8424450184783	PARABOLA OFF.ISD 630AL. G36,2dBi ROSSO 10U	10	9

Art.	EAN 13	Descrizione		P.
793101	8424450184790	PARABOLA OFF.ISD 830 AL. G39dBi ARAN.1U	1	9
793102	8424450184806	PARABOLA OFF.ISD 830 AL. G39dBi BIAN.1U	1	9
793103	8424450184813	PARABOLA OFF.ISD 830 AL. G39dBi GRI.1U	1	9
793104	8424450184820	PARABOLA OFF.ISD 830 AL. G39dBi ROSSO 1U	1	9
793111	8424450184844	PARABOLA OFF.ISD 830 AL. G39dBi ARAN.5U	5	9
793112	8424450184851	PARABOLA OFF.ISD 830 AL. G39dBi BIAN.5U	5	9
793113	8424450184868	PARABOLA OFF.ISD 830 AL. G39dBi GRI.5U	5	9
793114	8424450184875	PARABOLA OFF.ISD 830 AL. G39dBi ROSSO 5U	5	9
799001	8424450185735	RISCALDA PARABOLE 250mm 2 PANNELLI 230Vac	1	9
802440	8424450172667	ANT.TERR. YAGI UHF (C21-60) 10 ELE.G8,5dBi	15	7
830103	8424450172421	ARANTIA DISPO. MONITORAGGIO ALLARME	1	52
830108	8424450203897	ARANTIA NEMESIS V2 STB	1	53
830207	8424450162811	ARANTIA TELECOM.LG/SAMSUNG/CHRONOS/NEM.	1	53
830216	8424450205204	ARANTIA TELECOMANDO IT (TV) /RF (STB N2)	1	53
830218	8424450205228	ARANTIA ALIMENTATORE STB N2 - ES/UK/US	1	53
830219	8424450205235	ARANTIA ESTENDER TVI SAMSUNG PER STB N2	1	53
830220	8424450205891	ARANTIA ESTENDER TVI LG PER STB N2	1	53
830221	8424450210772	SUPPORO PARETE NEMESIS V2	1	53
830319	8424450182024	ARANTIA TV LICENZA STB SW*	1	52
83031801	8424450204948	ARANTIA TV MDW- FINO 50 UTENTI	1	52
83032003	8424450204955	ARANTIA TV MDW - FINO 100 UTENTI	1	52
83032103	8424450204962	ARANTIA TV MDW - 101 A 499 UTENTI	1	52
83032203	8424450204979	ARANTIA TV MDW - 500 A 750 UTENTI	1	52
83032303	8424450204078	ARANTIA TV MDW - 751 A 1000 UTENTI	1	52
83032503	8424450206386	ARANTIA TV MDW LT - FINO 1000 UTENTI	1	52
830501	8424450172919	ARANTIA TV INTERFACCIA CON PMS SW*	1	52
830506	8424450176818	ARANTIA TV INTEGRAZIONE SIST.ALLARME SW*	1	52
830508	8424450206492	ARANTIA TV INTERFAZ PMS CHAR	1	52
830509	8424450206508	ARANTIA TV INTERFAZ PMS CHAR - LICENCIA	1	52
83050701	8424450205020	ARANTIA TV LICENZA TV LG SW*	1	52
83050702	8424450205037	ARANTIA TV LICENZA TV SAMSUNG SW*	1	52
831010	8424450172933	ARANTIA HE-21 CHASSIS 4U	1	52
831011	8424450169759	ARANTIA HE-21 CHASSIS 4U 2xPSU	1	52
831012	8424450181393	ARANTIA HE-21 CHASSIS 1U	1	52
831110	8424450172940	ARANTIA HE-21 INGRESSO DVB-S/S2 DUAL	1	52
831111	8424450168615	ARANTIA HE-21 INGRESSO DVB-S/S2 QUAD	1	52
831114	8424450168646	ARANTIA HE-21 INGRESSO DVB-T/T2 QUAD	1	52
831115	8424450168653	ARANTIA HE-21 INGRESSO DVB-T/T2 DUAL	1	52
831118	8424450178089	ARANTIA HE-21 INGRESSO DVB-IP	1	52
831119	8424450178904	ARANTIA HE-21 LICENZA CANALE CORP SW*	1	52
831121	8424450190487	ARANTIA HE-21 INGRESSO ATSC QUAD	1	52
831122	8424450187241	ARANTIA HE-21 INGRESSO HDMI QUAD	1	52
831123	8424450197615	ARANTIA HE-21 ING.DVB-S2/T2/CI/ISDB-T CI DUAL	1	52
831301	8424450172926	ARANTIA 19"RACK 27U ASSAMBLAGGIO	1	53
831302	8424450155196	ARANTIA 19"RACK 37U ASSAMBLAGGIO	1	53
831303	8424450162804	ARANTIA 19"RACK 42U ASSAMBLAGGIO	1	53
831304	8424450173138	ARANTIA 19"RACK 22U ASSAMBLAGGIO	1	53
831311	8424450191316	ARANTIA GUIDE RACK HE-21	1	53
831401	8424450153062	ARANTIA L3 SWITCH 1000TX 24P + 4SFP (>400)	1	53
831402	8424450153079	ARANTIA L2 SWITCH 24P100TX+4SFP	1	53
831403	8424450153086	ARANTIA L2 SWITCH 48P100TX+4SFP	1	53
831404	8424450153093	ARANTIA ROUTER VPN	1	53
831406	8424450173169	ARANTIA L2+ SWITCH 1000TX 24P + 4SFP (<400)	1	53
831410	8424450192061	ARANTIACAST PACK SERVER+ROUTER	1	54
831411	8424450192009	ARANTIACAST CHROMECAST	1	54
831412	8424450205778	ARANTIACAST LICENZA ANNUALE	1	54
831426	8424450210765	ARANTIA L2+ SWITCH 1000TX 24P + 4SFP (<80)	1	53
831503	8424450153123	ARANTIA TRANSCHEPTOR 1000SX SFP LC MMF	1	53
831504	8424450156513	ARANTIA BRETTELLA UTP CAT6 1M	1	53
831505	8424450173800	ARANTIA TRANSCHEPTOR 1000T SFP RJ-45	1	53
831506	8424450184974	ARANTIA TRANSCHEPTOR 1000LX SFP LC SMF	1	53
831701	8424450153147	ARANTIA SAI (UPS)	1	53
831930	8424450210789	ARANTIA ASSAMBLAGGIO/TEST GPON RACK	1	53
832201	8424450180662	ARANTIA TRANSCODER/STREAMER LIVE	1	52
832204	8424450208175	ARANTIA TRANSCODER/STREAMER LIVE+	1	52
934650	7321411031593	CONNETTORE "F" FILETTATO (CXT50) CASELLA50	50	36
9349	8424450093498	CONNETTORE "F" (COASS. TR165)	10/100	36

**GENERALI**

I prezzi indicati si intendono al pubblico IVA 22% esclusa con resa franco nostro magazzino (EXW) di Peschiera Borromeo.

Televes Italia si riserva il diritto di modificare tali prezzi impegnandosi a comunicare eventuali variazioni.

Non verranno evasi ordini per importi inferiori ai 250,00 € netti.

La merce viaggia a rischio del committente anche se venduta Franco Destino.

Ritirare la merce dai corrieri senza riserve, preclude ogni diritto all'eventuale risarcimento da parte dell'Assicurazione per eventuali mancanze o manomissioni ed avarie successivamente accertate.

Le segnalazioni vanno effettuate entro 8gg dalla consegna (come richiesto dai corrieri).

Il pagamento dovrà effettuarsi secondo le modalità stabilite con il nostro ufficio commerciale.

Nel caso i pagamenti non siano effettuati nei tempi concordati, Televes Italia si riserva il diritto di applicare un interesse di mora, pari al tasso d'interesse di cui all'art. 5, d.lgs.n.231 del 9 ottobre 2002 in vigore, nonché il rimborso di ogni costo o spesa sostenuta per il recupero del proprio credito, ivi incluse le spese legali.

**RIPARAZIONI / RESI**

Qualsiasi tipo di reso deve essere preventivamente autorizzato attraverso la compilazione del modulo RMA (*Return Material Authorization*) dal nostro ufficio tecnico/commerciale.

La merce deve essere resa alla nostra sede (Peschiera Borromeo) in Porto Franco e accompagnata da un documento fiscale facente riferimento al N° di autorizzazione NS interno.

I prodotti, o le parti di essi dovranno essere resi integri (completo di tutte le sue parti, es. accessori, etc), adeguatamente imballati e accompagnati da una nota descrittiva la natura e il tipo di difetto o malfunzionamento riscontrato.

Non sono ammesse restituzioni di materiale senza previo accordo tra le parti. Nel caso di resi autorizzati, i prodotti restituiti in porto franco e imballo originale, saranno accreditati al prezzo di acquisto dedotto il 10% per le spese di controllo.

**GARANZIA**

Tutti i nostri prodotti godono della Garanzia Commerciale per un periodo di 24 mesi a partire dalla data di consegna riportata sul nostro documento di trasporto e/o nostra fattura di vendita, che consiste unicamente nella sostituzione gratuita o nella riparazione del prodotto o, quando impossibile, con la risoluzione del contratto, che comporta che il bene venga rimesso al produttore con nota credito, eccetto le parti consumabili, accessori e riparazioni, che godono di una Garanzia Commerciale di 6 mesi.

Il prodotto difettoso deve essere reso alla nostra Sede Operativa (Peschiera Borromeo) in Porto Franco e accompagnato dalla nostra autorizzazione di reso (RMA). Nel caso di mancata presentazione della suddetta documentazione la riparazione verrà effettuata fuori garanzia e verranno addebitate le relative spese.

In nessun caso, la Garanzia comprende il diritto ad indennità, quali, a titolo esemplificativo e non esaustivo, il rimborso di spese di trasporto, di costi di manodopera, di costi di aggiornamento software.

Inoltre non sono coperti da tale Garanzia gli eventuali danni provocati da cause non imputabili ad un difetto di fabbricazione, quali, a titolo esemplificativo e non esaustivo, variazioni di voltaggio, regolazioni errate, errato utilizzo, errata installazione.

**COMPETENZA**

Il Foro di Milano sarà competente, in via esclusiva, per qualunque controversia derivante dall'applicazione delle presenti condizioni generali di vendita ai rapporti commerciali intercorrenti tra Televes Italia ed i clienti.

**TELEVES ITALIA S.r.l.**

C.Fisc./P.IVA: 04301520963. REA: MI 1738112.

Produttori AEE nr.reg.IT09010000005742.

Associata al consorzio RE.MEDIA,  
per lo smaltimento di RAEE, nr.reg.IT07111000002.

Contributo ambientale CONAI assolto ove dovuto.

PEC: televes@legalmail.it

# 2020

## GENNAIO

Sem.	L	M	M	G	V	S	D
1			1	2	3	4	5
2	6	7	8	9	10	11	12
3	13	14	15	16	17	18	19
4	20	21	22	23	24	25	26
5	27	28	29	30	31		

## FEBBRAIO

Sem.	L	M	M	G	V	S	D
5			1	2			
6	3	4	5	6	7	8	9
7	10	11	12	13	14	15	16
8	17	18	19	20	21	22	23
9	24	25	26	27	28	29	

## MARZO

Sem.	L	M	M	G	V	S	D
9				1			
10	2	3	4	5	6	7	8
11	9	10	11	12	13	14	15
12	16	17	18	19	20	21	22
13	<sup>23</sup> <sub>30</sub>	<sup>24</sup> <sub>31</sub>	25	26	27	28	29

## APRILE

Sem.	L	M	M	G	V	S	D
14			1	2	3	4	5
15	6	7	8	9	10	11	12
16	13	14	15	16	17	18	19
17	20	21	22	23	24	25	26
18	27	28	29	30			

## MAGGIO

Sem.	L	M	M	G	V	S	D
18		1	2	3			
19	4	5	6	7	8	9	10
20	11	12	13	14	15	16	17
21	18	19	20	21	22	23	24
22	25	26	27	28	29	30	31

## GIUGNO

Sem.	L	M	M	G	V	S	D
23	1	2	3	4	5	6	7
24	8	9	10	11	12	13	14
25	15	16	17	18	19	20	21
26	22	23	24	25	26	27	28
27	29	30					

## LUGLIO

Sem.	L	M	M	G	V	S	D
27			1	2	3	4	5
28	6	7	8	9	10	11	12
29	13	14	15	16	17	18	19
30	20	21	22	23	24	25	26
31	27	28	29	30	31		

## AGOSTO

Sem.	L	M	M	G	V	S	D
31			1	2			
32	3	4	5	6	7	8	9
33	10	11	12	13	14	15	16
34	17	18	19	20	21	22	23
35	<sup>24</sup> <sub>31</sub>	25	26	27	28	29	30

## SETTEMBRE

Sem.	L	M	M	G	V	S	D
36		1	2	3	4	5	6
37	7	8	9	10	11	12	13
38	14	15	16	17	18	19	20
39	21	22	23	24	25	26	27
40	28	29	30				

## OTTOBRE

Sem.	L	M	M	G	V	S	D
40	1	2	3	4			
41	5	6	7	8	9	10	11
42	12	13	14	15	16	17	18
43	19	20	21	22	23	24	25
44	26	27	28	29	30	31	

## NOVEMBRE

Sem.	L	M	M	G	V	S	D
44				1			
45	2	3	4	5	6	7	8
46	9	10	11	12	13	14	15
47	16	17	18	19	20	21	22
48	<sup>23</sup> <sub>30</sub>	24	25	26	27	28	29

## DICEMBRE

Sem.	L	M	M	G	V	S	D
49		1	2	3	4	5	6
50	7	8	9	10	11	12	13
51	14	15	16	17	18	19	20
52	21	22	23	24	25	26	27
53	28	29	30	31			

Blank lines for notes or additional information.



## TELEVES ITALIA S.r.l

Viale Liguria, 16  
20068 Peschiera Borromeo (MI)

📍 45.430629, 9.323963

T. (+39) 02/5165 0604

F. (+39) 02/5530 7363

televes.it@televes.com



### NORD-OVEST

Valle D'Aosta, Piemonte, Liguria e Lombardia Ovest

#### Gesu Cristaldi

C. (+39) 331/6083421  
gcristaldi@televes.com

#### Simone Corrarati

C. (+39) 366/1838299  
scorarrati@televes.com

### NORD-EST

Trentino-Alto Adige, Friuli - Venezia - Giulia e Veneto

#### Marco Colmagro

C. (+39) 335/6467227  
mcolmagro@televes.com

### LOMBARDIA-EST

#### Maurizio Pozzati

C. (+39) 366/5635925  
mpozzati@televes.com

### EMILIA ROMAGNA

#### Leonardo Lolli

C. (+39) 348/5014172  
llolli@televes.com

#### Paolo Magri

C. (+39) 342/132554  
pmagri@televes.com

### MARCHE-TOSCANA

#### Leonardo Lolli

C. (+39) 348/5014172  
llolli@televes.com

### LAZIO-ABRUZZO-UMBRIA PUGLIA SUD - MOLISE

#### Emilio De Vita

C. (+39) 335/6467424  
edevita@televes.com

### SUD-OVEST

Campania, Calabria, Sicilia, Basilicata e Puglia Nord

#### Raffaele Salvati

C. (+39) 331/1873218  
rsalvati@televes.com

### SARDEGNA

#### Sede

T. (+39) 02/5165 0604  
televes.it@televes.com

CENTRALI **CHIAVI IN MANO**  
PER L'**HOSPITALITY**

CONSEGNA IN  
**48 / 72 ORE!!**

## SOLUZIONE **FREE SAT**

UNA VASTISSIMA SCELTA DI CANALI TV INTERNAZIONALI  
PER SODDISFARE OGNI RICHIESTA DELL'HOSPITALITY CON:

### 30 CANALI FREE

Per televisori con tuner digitale o dotati di decoder (zapper, ecc.)  
il modulo **CONVERTE SEGNALI SATELLITARI DVB-S2/DVB-S**  
**IN DIGITALE TERRESTRE.**

La centrale di **trasmodulazione con multiplexer da DVB-S/S2 a COFDM**  
permette di scegliere i servizi free fino a 6 TP selezionabili da 4 differenti  
ingressi satellitari DVB-S2 o DVB-S e impacchettarli in 4 MUX COFDM  
completamente indipendenti, per la distribuzione in banda VHF o UHF.

Centrale modulare ed espandibile, chiave in mano fornita assemblata  
e già programmata (Astra 19° - Hotbird 13°), ma può essere  
riprogrammata a proprio piacimento.



#### ELENCO PRODOTTI

564301	Modulo T.OX Remux Twin con CI	x2
562910	Alimentatore T.OX Professionale 24V	x1
507204	Armadio a parete ventilato	x1

Elenco emittenti gestite:

**FREE SAT PROMO**

CANALI		30	LINGUA
France24		✓	FRANCESE
TV 5 Monde Europe		✓	
RTL Television		✓	
RTL2		✓	
SuperRTL		✓	
VOX		✓	
ZDF NEO		✓	
ZDF		✓	TEDESCO
3Sat		✓	
KIKA		✓	
SAT.1		✓	
SAT.1 Gold		✓	
EuroSport		✓	
ProSieben		✓	
ProSieben MAXX		✓	
Kabel eins		✓	
Kabel eins doku		✓	
N24		✓	INGLESE
CNN International		✓	
BBC World		✓	
EuroNews		✓	
France24		✓	
DW		✓	
Al Jazeera English		✓	
Russia Today		✓	
Canal 24 horas		✓	
TVE Internacional Europe		✓	
1 TV RUS		✓	RUSSO
CGTN		✓	INGLESE CINESE
CGTN Documentary		✓	CINESE

Il vostro specialista in infrastrutture di telecomunicazione, opera anche in altri settori:

## HOSPITALITY



Progetti integrali e adattati  
alle esigenze dei clienti  
negli Hotel

[contents.televes.com/hospitality](https://contents.televes.com/hospitality)

## ILLUMINAZIONE LED PROFESSIONALE



L'illuminazione del futuro

[contents.televes.com/professional-led-lighting](https://contents.televes.com/professional-led-lighting)

# UN MONDO DI MISURE PROFESSIONALI OGGI SUL TUO DISPOSITIVO MOBILE



Dispositivo mobile non compreso.



**MULTISCHERMO E  
CONTROLLO A DISTANZA**



**CONNETTIVITÀ WIFI  
E BLUETOOTH**



**ANALIZZATORE IPTV  
E DEI SERVIZI**



**HEVC DISPLAY**

[h30evolution.televes.com](http://h30evolution.televes.com)

**Televes**<sup>®</sup>



[www.televes.com](http://www.televes.com) | [www.televescorporation.com](http://www.televescorporation.com)