

PT

DISTRIBUIÇÃO DE TV | DATACOM | HOTELARIA

INFRAESTRUTURAS TELECOMUNICAÇÕES

INFOLISTA 2025

Televes[®]

Converta o cabo de TV do seu negócio numa rede de alta velocidade



COAXDATA SERIES

com tecnologia G.hn.

Sem obras. Sem interromper a atividade comercial.

A série CoaxData transforma a cablagem coaxial existente no seu estabelecimento numa rede Ethernet de 1,7 Gbps, obtendo taxas de transmissão comparáveis às da fibra ótica em instalações com até 64 pontos de ligação.

Modernize a oferta de conectividade do seu negócio, mantendo-se em funcionamento.

1,7 Gbps
de velocidade
de rede

64 pontos
de ligação
à rede

0 €
de investimento
em cablagem nova

0 dias
de interrupção
da atividade
comercial

100 %
Concebido,
desenvolvido
e fabricado
pela Televes

DISTRIBUIÇÃO DE TV

ANTENAS TERRESTRES.....6
 Inteligente (com BOSSTech)..... 6
 Passivas 7
 Dados móveis (LTE) 7

ANTENAS SATÉLITE.....8
 Parábolas Offset de Alumínio 8
 Parábolas de Foco Central..... 8
 LNBs 9
 Suportes Multisatélite..... 9

ACESSÓRIOS MECÂNICOS10
 Mastros 10
 Suportes para mastros..... 10
 Suportes para antenas 11
 Abraçadeiras de cabo coaxial 11
 Cabos de Aço 11

TORRES.....12
 Básicas 12
 Multifunções 12
 Setor Eólico 14

FILTRAGEM E AMPLIFICAÇÃO16
 Filtros LTE..... 16
 Misturadores 16
 Amplificadores de mastro 17
 Fontes de Alimentação 17
 Kits: Amplificador de mastro com Alimentação 17
 Amplificadores de Apartamento 18
 Centrais de Amplificação 19
 Amplificadores programáveis 20
 Amplificação Monocanal 21
 Complementos 21

CABEÇAS DE REDE DE PROCESSAMENTO.....22
 Série T.0X 22
 Outros 23

FIBRA ÓPTICA.....24
 Série T.0X 24
 Formato Rack 19” 25
 Instalação individual (Série FiberKom)..... 25
 Nós Ópticos..... 25
 TV através de fibra óptica: Série Overlight (máx. 64 utilizadores)..... 26
 TV através de fibra óptica (máx. 32 utilizadores) 26

MULTISWITCHES.....27
 Série EuroSwitch 27
 Série NevoSwitch..... 27
 Fontes de Alimentação..... 28
 Acessórios 29

DISTRIBUIÇÃO DE UMA REDE COAXIAL30
 Repartidores 30
 Derivadores..... 31
 Tomadas..... 33

COAXIAL: CABOS E CONECTORES34
 Cabos coaxiais convencionais (RG-6) 34
 Micro-Cabos (RG-59) 35
 Cabos para redes subterrâneas (RG-11) 35
 Chicotes 35
 Conectores (75 Ohm) 38
 Ferramentas 39

RECEPTORES E ACESSÓRIOS LAR40
 Moduladores 40
 Transmissão A/V e IR 40
 Distribuição HDMI 40
 Distribuição Euroconector..... 40

EQUIPAMENTO PROFISSIONAL41
 Medidores de campo 41
 Geradores de Sinal 44
 Par de Cobre..... 44
 Fibra Óptica 44

DATAKOM

FIBRA ÓPTICA.....46
 Cabos e cabos conectorizados 46
 Distribuição Óptica 49

PAR DE COBRE50
 Cabos e chicotes..... 50
 Conectores..... 52
 Ferramentas 52
 Distribuição de Dados 52

RACKS E ARMÁRIOS53
 Racks 19” 53
 Racks 10” 56
 Perfis de Rack 56
 Armários de Cabeças de Rede..... 57
 Repartidores 57

DISTRIBUIÇÃO HDMI57
 Cabos 57

NETWORKING58
 Eletrônica de rede 58
 Pontos de Acesso WiFi 58
 Gestão e Monitorização 58

EQUIPAMENTO PROFISSIONAL59
 Fibra Óptica 59
 Par de Cobre..... 60
 Medidores de campo 60

TELEFONIA (VOIP).....61
 Centrais IP 61
 Terminais 61

HOTELARIA

SÉRIE FIBREDATA (GPON).....63
 Cabeças de rede GPON 63
 Monitorização GPON 63
 Cabeças de Rede RF Overlay 64
 Equipamento de Cliente 65
 Micro-receptor Óptico 65

NETWORKING66
 Eletrônica de rede 66
 Pontos de Acesso WiFi 67
 Gestão e Monitorização 67

SERVIÇOS DE DADOS POR CABO67
 Série CoaxData (G.hn) 67

SERVIÇOS INTERACTIVOS.....68
 Cabeças de Rede IPTV..... 68
 Cabeças de Rede televisão interativa (ITV) 69
 ITV Personalização 70
 ITV Equipamento por ponto..... 70
 ITV Acessórios 70

STREAMING EXPERIENCE71
 ArantiaCast 71

SINALIZAÇÃO DIGITAL72
 Sinalização Digital - Gestão Remota 72
 Sinalização Digital - Gestão Local 72

EXPAND TV73
 Transcoder 73

TELEFONIA (VOIP).....73
 Equipamento de Cliente 73
 Centrais IP 73
 Terminais 73

BRICOLAGEM

ANTENAS TERRESTRES.....75
 Inteligente: Série de Exterior..... 75
 Inteligente: Série de Interior..... 75

ANTENAS SATÉLITE.....75
 LNBs..... 75

RECEPTORES E ACESSÓRIOS LAR.....75
 Moduladores..... 75
 Transmissão A/V e IR..... 75

FILTRAGEM E AMPLIFICAÇÃO.....76
 Misturadores..... 76
 Kits: Amplificador de mastro com Alimentação..... 76
 Fontes de Alimentação..... 76
 Amplificadores de Apartamento..... 76
 Atenuadores..... 76

DISTRIBUIÇÃO DE REDE COAXIAL.....76
 Repartidores..... 76
 Tomadas..... 76

CABOS E CONECTORES.....77
 Coaxial..... 77
 Par de Cobre..... 78
 Fibra Óptica..... 78
 Áudio/Vídeo..... 78

ACESSÓRIOS MECÂNICOS.....78
 Montagem em Mastros..... 78

REDE COMERCIAL..... 80

CONFIDENCIAL

Todas as informações contidas neste documento são confidenciais e são propriedade exclusiva da TELEVES, S.A.U. ou qualquer empresa que faça parte da TELEVÉS CORPORACION (TELCOR, S.A.), estando protegida por direitos de propriedade intelectual e sigilo comercial. Assim sendo, é expressamente proibido qualquer tipo de comunicação, divulgação e/ou publicação sobre o mesmo, salvo autorização prévia por escrito através de um representante legal da TELEVÉS.

CONSIDERAÇÕES

A Televés informa que este documento é meramente informativo e declina quaisquer responsabilidades que possam derivar de possíveis erros ou omissões no conteúdo do mesmo.

As fotografias dos produtos não são contratuais e a Televés poderá proceder ao não fornecimento dos mesmos, ou estes poderão sofrer alterações em qualquer momento sem aviso prévio.

Nossas declarações de conformidade (DoC), performance (DoP), etc., estão disponíveis em: www.doc.televés.com

Serie T.OX:

- Módulos com CI: necessidade de consulta prévia acerca da compatibilidade da CAM e cartão com módulo respetivo e da decodificação simultânea de serviços (CAM Pro), caso a CAM e cartão o permitam.
- A informação da capacidade de módulos disponível nos suportes e cofres é relativa ao espaço disponível, podendo existir outras limitações não consideradas como consumos de potência ou temperatura.

Compatibilidade entre gamas de torres:

Devido ao sistema de fixação, a torre 450/550 (sistema de rosca), 450XL / 550XL (encaixe) e 550ULTRA (placas) não são compatíveis entre si.

Tecnologia OLC:

A tecnologia OLC, Controlo por Nível Ótico, integrada em equipamentos de fibra ótica, regula automaticamente os parâmetros para manter constante o nível de sinal de saída, independentemente da quantidade de canais.

Novidade

Embalagem

Em conformidade com **Manual ITED**
(Infra-estruturas de telecomunicações em edifícios)

Em conformidade com **Manual ITUR**
(Infra-estruturas de telecomunicações em Loteamentos, Urbanizações e Condomínios)

Proteção integrada contra a LTE:

LTE790 Filtragem do canal 60 (790MHz)

LTE700 Filtragem do canal 48 (694MHz)

AUTO LTE Filtragem até o canal 48/60 (comuta automaticamente)

Cor do produto

Laranja	Cinzento grafite	Beige
Branco	Violeta	Verde
Preto	Azul água	Azul
Vermelho	Magenta	
Cinzento	Várias cores	

Bobinas de cabo coaxial

Plástica	Cartão
Madeira	Caixa desenroladora

Dimensões: xyz
(largura x altura x profundidade)

Produtos da Gama Profissional: medidores de campo, máquinas de fusão, gerador ótico e analisador de redes.

- 1 ano de Garantia / Baterias 6 meses de Garantia
- Produto com condições comerciais excecionais: sob consulta.

Cabos de fibra ótica:

- As referências 231414, 231614 e 231714 são fornecidas a metro, sob pedido.

Compatibilidade de chicotes e adaptadores de fibra ótica:

- O polimento PC é compatível com os polimentos PC e UPC.
- O polimento APC é compatível com os polimentos APC.

Par de Cobre:

- Os cabos e chicotes com condutor central de cobre são compatíveis com tecnologia PoE/PoE+ (Power over Ethernet).

Hotelaria:

- Os sistemas que integram FiberData (GPON) e ArantiaTV requerem um switch do tipo Layer2+ ou Layer3.
- Produto com condições comerciais excecionais: sob consulta.

4

DISTRIBUIÇÃO DE TV

A distribuição de serviços de radiodifusão é o núcleo tradicional do nosso negócio.



DISTRIBUIÇÃO DE TV ANTENAS TERRESTRES

Ref.	Descrição			
INTELIGENTE (COM BOSSTECH)				
SÉRIE ELLIPSE				
Ellipse				
148920	Antena Terrestre ELLIPSE UHF (C21-48), G 38dBi BOSS ON (Embalagem coletiva)	T FORCE LTE700	●	8
148922	Antena Terrestre ELLIPSE UHF (C21-48), G 38dBi BOSS ON Com Fonte de Alimentação 24V-130mA (Embalagem coletiva)	T FORCE LTE700	●	8
148925	Antena Terrestre ELLIPSE UHF (C21-48), G 38dBi BOSS ON Com Fonte de Alimentação 12V-200mA (Embalagem individual)	T FORCE LTE700	●	1/4
SÉRIE DAT				
DAT BOSS				
149921	Antena Terrestre DAT BOSS UHF (C21-48) G 17dBi BOSS OFF, G 42dBi BOSS ON (Embalagem individual)	T FORCE LTE700	●	1/5
149922	Antena Terrestre DAT BOSS UHF (C21-48) G 17dBi BOSS OFF, G 42dBi BOSS ON (Embalagem coletiva)	T FORCE LTE700	●	6
DAT BOSS LR				
149721	Antena Terrestre DAT BOSS LR UHF (C21-48) G 19dBi BOSS OFF, G 47dBi BOSS ON (Embalagem individual)	T FORCE LTE700	●	1
SÉRIE NOVA				
DINOVA BOSS				
144021	Antena Terrestre DINOVA BOSS UHF (C21-48) G 7dBi BOSS OFF, G 34dBi BOSS ON	T FORCE LTE700	○	1
144022	Antena Terrestre DINOVA BOSS UHF (C21-48) G 7dBi BOSS OFF, G 34dBi BOSS ON (Com acessórios)	T FORCE LTE700	○	1
CAMPNOVA BOSS				
144521	Antena Terrestre CAMPNOVA BOSS FM/BIII/UHF (C5-12/21-48) G -2/20/30dBi BOSS ON (Com acessórios)	T FORCE LTE700	○	1
OMNINOVA BOSS				
144422	Antena Terrestre OMNINOVA BOSS BI/FM/BIII/UHF (C3-12/21-48) G 17/16/25/25dBi BOSS ON (Com acessórios)	T FORCE LTE700	○	1
SMARTNOVA				
★ 144710	Antena Terrestre SMARTNOVA UHF (C21-48) G 50dBi (Com acessórios)	L TE 700	○	1
SÉRIE DE INTERIOR				
Série BEXIA				
130501	Antena Terrestre de Interior BEXIA VHF/UHF (C5-12/21-48) G 15/18dBi (Inclui cabo USB-microUSB para alimentação 5V)	T FORCE LTE700	●	1/6
INNOVA BOSS				
130220	Antena Terrestre de Interior INNOVA BOSS UHF (C21-48) G 20dBi (Inclui cabo USB-microUSB para alimentação 5V)	T FORCE LTE700	●	1
MIRA BOSS				
130121	Antena Terrestre Interior MIRA BOSS UHF (C21-48) G 18dBi	T FORCE LTE700	●	1/240



▲ 144021

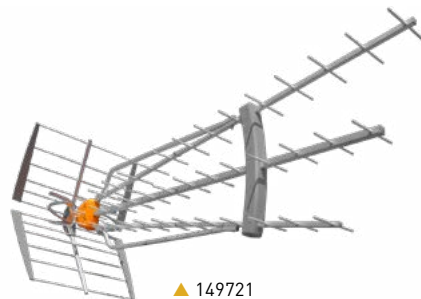

▲ 149721



▲ 144710



▲ 130220



▲ 130121

ELLIPSE



DESCUBRA-A EM:
ellipse.televes.com

INTELIGÊNCIA LEVADA AO LIMITE

Um novo conceito de antena que elimina qualquer interferência mesmo **no limiar da banda de televisão**, combinando uma mecânica 100% inoxidável, um design inovador e uma nova geração TForce com filtro SAW.



Inclui fonte de alimentação para ativar a inteligência.



Procure a marca TForce na sua antena inteligente como garantia da melhor qualidade de recepção.

O sistema TForce aumenta a cobertura de uma antena TDT, amplifica os sinais quase imperceptíveis e mantém-se inalterável perante os sinais mais fortes.

pt.televes.com/tforce

BEXIA



Outdoor performance, indoors

BEXIA é uma antena interior de TDT com um elegante design ao mesmo tempo que possui a tecnologia e as prestações das melhores antenas TDT de exterior. A antena BEXIA não necessita de orientação e o seu sistema inteligente garante-lhe um baixo consumo.

DISTRIBUIÇÃO DE TV ANTENAS TERRESTRES

Ref.	Descrição		
INTELIGENTE (COM BOSSTECH)			
COMPLEMENTOS			
Fontes de alimentação			
550101	Fonte de Alimentação MATV 1e/2s 12V 200mA "F"		1
5504	Fonte de Alimentação MATV 1e/1s 24V 130mA "F"		1
550402	Fonte de Alimentação MATV 1e/1s 24V 130mA "F" (Blister T1)		1/8
5795	Fonte de Alimentação Picokom MATV 1e/2s 24V 130mA "EasyF"		1/10
5796	Fonte de Alimentação Picokom SMATV 1e/1s 12V 220mA "EasyF"		1/10
Amplificadores de vivenda			
545801	Amplificador Apartamento Auto-LTE 1e/(2s+TV) "F" : 47...694/782MHz G 20dB Vs 101dBµV Auto-Ajustável + Alim. Preampl. 12V-100mA (Blister T1)	AUTOLTE	1/8
545901	Amplificador Apartamento Auto-LTE 1e/(2s+TV) "F" : 47...694/782MHz G 20dB Vs 101dBµV c/USOS + Alim. Preamplif. 12V-100mA	AUTOLTE	1
560521	Amplificador Apartamento PicoKom 1e/1s "EasyF": 47...694MHz G 14/20dB Vs 102/105dBµV Auto-Ajustável 12V-150mA	LTE700	1/10
560522	Amplificador Apartamento PicoKom 1e/2s "EasyF": 47...694MHz G 10/16dB Vs 98/101dBµV Auto-Ajustável 12V-150mA	LTE700	1/10
560523	Amplificador Apartamento PicoKom 1e/(2s+TV) "EasyF": 47...694MHz G 10/16dB Vs 98/101dBµV Auto-Ajustável 12V-150mA	LTE700	1/10
560601	Amplif. Apartamento PicoKom 1e/2s "EasyF": 47..694/950..2150MHz G12/23dB Vs 110/106dBµV Auto-ajustável+Alim.Preampl. 12V-150mA	LTE700	1/10
Acessórios			
494702	Descarregador de Sobretensões Coaxial 90V (0-3GHz)		1

Ref.	Descrição		
PASSIVAS			
VHF E MISTAS			
Antena FM			
1201	Antena Terrestre FM 88...108MHz Circular G 1dBi		1/5
Antena BIII ou DAB			
1050	Antena Terrestre BIII/DAB 174...240MHz 3 Elementos G 8dBi (Embalagem individual)		1
105001	Antena Terrestre BIII/DAB 174...240MHz 3 Elementos G 8dBi (Embalagem coletiva)		5
106501	Antena Terrestre BIII (C5-12) 7 Elementos G 9,5dBi (Embalagem individual)		1
UHF			
Antena Yagi			
111942	Antena Terrestre Yagi Edge UHF (C21-60) 12 Elementos G 10dBi (Embalagem individual)	LTE790	1/10
Antena L			
112120	Antena Terrestre L 700 UHF (C21-48) 18 Elementos G 13dBi	LTE700	6
Antena V Zenit			
149221	Antena Terrestre V ZENIT UHF (C21-48) G 15dBi (Embalagem individual)	LTE700	1/6
149222	Antena Terrestre V ZENIT UHF (C21-48) G 15dBi (Embalagem coletiva)	LTE700	9

Ref.	Descrição		
DADOS MÓVEIS (LTE)			
4G			
650101	Antena 4GNOVA 4G/LTE 698...960/1700...2700MHz G 7dBi (0,7m "N" Fêmea)		1
650102	Antena 4GNOVA 4G/LTE 698...960/1700...2700MHz G 7dBi (7,5m "SMA" Macho)		1
650302	Kit: 2x Antena MIMO 4G/LTE "SMA" 698...960/1700...2700MHz G 1/3,5dBi		1

Televes



▲ 550101



▲ 560523



▲ 1201



▲ 112120



▲ 149221



▲ 494702



▲ 650101



▲ 650302



DISTRIBUIÇÃO DE TV ANTENAS SATÉLITE

Ref.	Descrição		
PARÁBOLAS OFFSET DE ALUMÍNIO			
SÉRIE QSD			
QSD75			
7902	Parábola Offset Alta Qualidade QSD 75 Alumínio G 38,5dBi Laranja	●	1
790204	Parábola Offset Alta Qualidade QSD 75 Alumínio G 38,5dBi Branco	○	1
QSD85			
7903	Parábola Offset Alta Qualidade QSD 85 Alumínio G 39,5dBi Laranja	●	1
790304	Parábola Offset Alta Qualidade QSD 85 Alumínio G 39,5dBi Branco	○	1
SERIE ISD			
630			
793001	Parábola Offset ISD 630 Alumínio G 36,2dBi Laranja	●	1
793002	Parábola Offset ISD 630 Alumínio G 36,2dBi Branco	○	1
793011	Parábola Offset ISD 630 Alumínio G 36,2dBi Laranja (Embalagem colectiva)	●	10
793012	Parábola Offset ISD 630 Alumínio G 36,2dBi Branco (Embalagem colectiva)	○	10
830			
793101	Parábola Offset ISD 830 Alumínio G 39dBi Laranja	●	1
793102	Parábola Offset ISD 830 Alumínio G 39dBi Branco	○	1
793111	Parábola Offset ISD 830 Alumínio G 39dBi Laranja (Embalagem colectiva)	●	5
793112	Parábola Offset ISD 830 Alumínio G 39dBi Branco (Embalagem colectiva)	○	5
GRANDE TAMANHO			
1300			
757401	Parábola Offset 1300 Alumínio G 42dBi Branco	○	1
Ref.	Descrição		
PARÁBOLAS DE FOCO CENTRAL			
GRANDE TAMANHO			
1800			
7489	Parábola FP Kit Completo c/ feed 1800 AL Branco	○	1

SERIE QSD



Parábola de alumínio de elevada durabilidade para uma recepção com qualidade eterna.

Homologada pela TÜV (organização alemã de certificação)



▲ 793011



▲ 757401



▲ 7489

Compatibilidade de suportes para parábolas

Ø Suporte	35	45			48	60	
Parábola	7393	7349	7371	719202	757602	7576	719201
ISD	✓	✓	✓	✓	✓	✓	✓
QSD	✗	✓	✓	✓	✓	✓	✓
Outros tamanhos							
600	✓	✓	✓	✓	✗	✗	✗
800	✓	✓	✓	✓	✓	✓	✓
1000	✗	✗	✗	✓	✗	✓	✓
1100	✗	✗	✗	✗	✗	✓	✓
1300	✗	✗	✗	✗	✗	✓	✓

DISTRIBUIÇÃO DE TV ANTENAS SATÉLITE

Ref.	Descrição		
LNBS			
COAXIAL (RF)			
Offset			
4332	LNB Offset Twin (2 Saídas Ha/Va/Hb/Vb) G 60dB (Blister T2)	●	1
4365	LNB Offset Single (Universal) Ha/Va/Hb/Vb G 60dB (Blister T1)	●	1/8
7475	LNB Offset Single (Universal) Ha/Va/Hb/Vb G 60dB	●	1/100
747701	LNB Offset Quattro Ha-Va-Hb-Vb G 60dB	●	1/30
747802	LNB Offset Twin (2 Saídas Ha/Va/Hb/Vb) G 60dB	●	1/30
761001	LNB Offset Quad (4 Saídas Ha/Va/Hb/Vb) G 60dB	●	1/30
WideBand			
747402	LNB WideBand (2 Saídas H-V) G 57dB para a solução Overlight	●	1/50
ACESSÓRIOS			
4163	Cofre exterior Cinzento Modelo Grande Dimensões: Ext.: 136x127x45mm Int.: 125 x 97 x 35mm	●	1/5
732150	Cabo de Corrente "F"-Jack Fêmea 0,4m		1
7450	Injector de tensão 10...2150MHz 1...24Vdc-1,5A		1/20
7485	Amplificador de Linha FI 25dB Vs106dBµV c/passagem DC		1/10
790903	Adaptador LNB Offset para Parábolas de Foco Central		1
Ref.	Descrição		
SUPORTES MULTISATÉLITE			
PARA SÉRIE QSD			
790901	Suporte Multisatélite HQ - 4 SAT OFFSET Inclui suporte até 20° + suporte LNB ref.790902		1/10
790902	Suporte LNB HQ		1/10

Televes

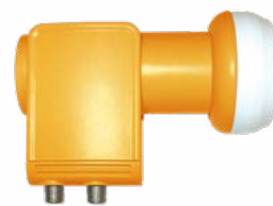

▲ 747402

LNB Wideband

Recebe todo o espectro de frequência de um satélite e entrega por meio de duas saídas (V-H) numa margem de frequências entre os 290 e 2340 MHz.



▲ 7475



▲ 747701



▲ 747802



▲ 761001



▲ 7485



▲ 790903

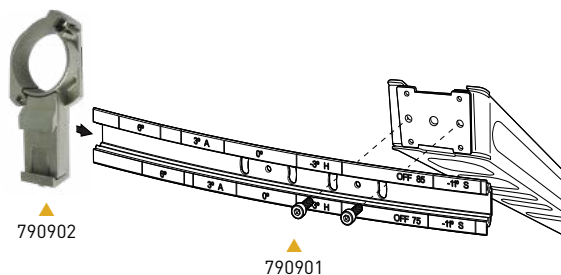

▲ 790902

▲ 790901

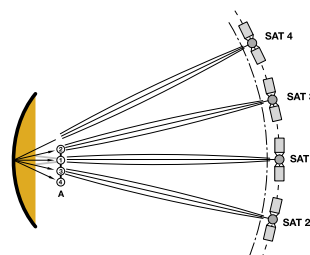

DISTRIBUIÇÃO DE TV ACESSÓRIOS MECÂNICOS

Ref.	Descrição		
MASTROS			
LISO			
Galvanizado a quente			
301002	Mastro G.Q Ø45 x 3000 x 2mm		4
301003	Mastro G.Q+Vermelho Ø45 x 3000 x 2mm		1
301013	Mastro G.Q Ø48 x 3000 x 2mm		1
307502	Mastro GQ+Branco Ø45 x 2000 x 2 mm		1
ENCAIXE COM PARAFUSO			
Zincado + RPR			
2407	Mastro Zinco+RPR Ø35 x 1500 x 1,5mm		8
3008	Mastro Zinco+RPR Ø35 x 2500 x 1,5mm		6
3009	Mastro Zinco+RPR Ø40 x 2500 x 2mm		4
3010	Mastro Zinco+RPR Ø45 x 3000 x 2mm		1
3042	Mastro Zinco+RPR Ø35 x 2500 x 1mm		6
3072	Mastro Zinco+RPR Ø40 x 3000 x 2mm		4
Zincado + Pintura			
3075	Mastro Zinco+Vermelho Ø45 x 3000 x 2 mm		1
Galvanizado a quente			
300810	Mastro G.Q. Ø35 x 2500 x 1,5mm		6
ENCAIXE POR ESTRIAS			
Zincado + RPR			
3040	Mastro Zinco+RPR Ø40 x 1500 x 1,25mm estriado		6
3041	Mastro Zinco+RPR Ø40 x 2000 x 1,25mm estriado		4
COMPLEMENTOS DE FIXAÇÃO			
2047	Abraçadeira Zinco+RPR Ø 25...45 mm c/ garra mastro		10
2408	Placa/braçadeira espias Zinco+RPR		10
2413	Abraçadeira Zinco+RPR Ø35mm		6
4361	Kit montagem espias Ø 45mm		1/5
4951	Mordaça Zinco+RPR para Mastro Ø 25...45mm		1/10
4952	Parafuso "U" para Mordaça de Mastro Ø 25...45mm (Blister T1)		1
4953	Abraçadeira de Aparafusar Zinco+RPR Ø30...50mm		12

Ref.	Descrição		
SUPORTES PARA MASTROS			
CHAMINÉ			
Zincado + RPR			
2412	Cantoneira angular Zinco+RPR		10
2414	Suporte Mastro Zinco+RPR Chaminé tubular [345 x 415 x Ø 30mm]		1
2415	Suporte Mastro Zinco+RPR Chaminé reforçado [396 x 402mm]		1
PAREDE			
Zincado + RPR			
2401	Suporte Mastro Zinco+RPR de Aparafusar "L" [90 x 300 x 90mm]		10
2403	Suporte Mastro Zinco+RPR de Aparafusar "W" [255 x 250 x 245mm]		10
2404	Suporte Mastro Zinco+RPR de Aparafusar "U" [125 x 500 x 125mm]		6
240410	Suporte Mastro Zinco+RPR de Aparafusar "U" [125 x 300 x 125mm]		6
2405	Suporte Mastro Zinco+RPR Chumbar "I" [30 x 350 x 6mm]		6
2406	Suporte Mastro Zinco+RPR Chumbar "U" reforçado [40 x 500 x 20mm]		6
2409	Suporte Mastro Zinco+RPR de Aparafusar "L" [128 x 128 x 30mm]		10
2410	Suporte Mastro Zinco+RPR Chumbar "U" reforçado [30 x 250 x 9mm]		10



▲ 2401



▲ 2409



▲ 2410



▲ 2404



▲ 301002



▲ 301003



▲ 307502



▲ 3072



▲ 3040



▲ 2047



▲ 2413



▲ 2408



▲ 4952



▲ 4361



▲ 2415

DISTRIBUIÇÃO DE TV ACESSÓRIOS MECÂNICOS

Ref.	Descrição		
SUPORTES PARA ANTENAS			
PAREDE (TIPO "L")			
Zincado + RPR			
7349	Suporte "L" Zinco+RPR Parede Médio Dimensões: 380x350mm (Ø 45 x 1,5mm)	●	6
7371	Suporte "L" Zinco+RPR Parede Grande Dimensões: 500x450mm (Ø45 x 2mm)	●	5
7393	Suporte "L" Zinco+RPR Parede Pequeno Dimensões: 284x194mm (Ø35 x 1,5mm)	●	10
SOLO			
Zincado + RPR			
7409	Base de chumbar Zinco+RPR p/ 7576/02 [alt: 200mm]	●	1
7576	Suporte "T" Zinco+RPR Solo Dimensões: 750x200mm (Ø 60 x 2,9mm)	●	1
Galvanizado a quente			
757602	Suporte "T" GQ Solo Dimensões: 1000x200mm (Ø 48 x 2,9mm)	●	1
PAREDE E SOLO (TIPO "Y")			
Galvanizado			
719201	Suporte "Y" GQ articulado Parede/Solo Dimensões: 551x439mm / 620x247mm (Ø60 x 1,5mm)	●	5
719202	Suporte "Y" GQ articulado Parede/Solo Dimensões: 728x473mm / 720x481mm (Ø45 x 1,5mm)	●	1
JANELA			
Zincado + RPR			
2117	Suporte de janela Zinco+RPR [300 x 586mm x Ø30mm]	●	1
Ref.	Descrição		
ABRAÇADEIRAS DE CABO COAXIAL			
ABERTA			
2000	Abraçadeiras p/Coaxial - Aberto (100 Unidades)		10
4360	Abraçadeiras p/Coaxial - Aberto (Bolsa B1)		1/10
FECHADA			
2011	Abraçadeiras p/Coaxial - Fechado (100 Unidades)		1/20
Ref.	Descrição		
CABOS DE AÇO			
2043	Cabo de Aço Galvanizado Ø2mm		100
3034	Cabo de Aço Galvanizado Ø4mm		100
3059	Cabo de Aço Galvanizado Ø5mm		100
306001	Cabo de Aço Galvanizado Ø6mm		200



▲ 2000



▲ 2011

Cabos de aço galvanizado (mm)

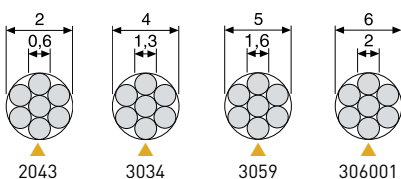

Televes



▲ 7371



▲ 7409



▲ 7576

▲ 757602



▲ 719201



▲ 2117

DISTRIBUIÇÃO DE TV TORRES

Ref.	Descrição		
BÁSICAS			
TORRE PACK			
306501	Torre Pack Galvanizado+Laranja 2,2m (Inclui Mastro e Acessórios)	●	1
TORRE 180 SE			
Zincado + RPR			
3014	Lanço Superior Torre 180 SE Zinco+RPR 1,25m (Ømáx mastro 46mm)	●	1
3015	Lanço Superior Torre 180 SE Zinco+RPR 2,5m, c/aro (Ømáx mastro 46mm)	●	1
3017	Lanço Intermédio Torre 180 SE Zinco+RPR 2,5m	●	1
Acessórios			
3019	Base Torre 180 SE fixa chumbar Zinco+RPR	●	1
3020	Base Torre 180 SE plana aparafusar Zinco+RPR	●	1
Ref.	Descrição		
MULTIFUNÇÕES			
TORRE 180			
Zincado + RPR			
3021	Lanço Superior ITED Torre 180 Zinco+RPR 1m (Ømáx mastro 46mm)	●	1
3031	Lanço Intermédio Torre 180 Zinco+RPR 3m	●	1
3032	Lanço Superior Torre 180 Zinco+RPR 3m (Ømáx mastro 46mm)	●	1
3037	Lanço Inferior basculante Torre 180 Zinco+RPR 3m	●	1
Zincado + Pintura			
302102	Lanço Superior Torre 180 Zinco+Branco 1m (Ømáx mastro 46mm)	○	1
303102	Lanço Intermédio Torre 180 Zinco+Branco 3m	○	1
303202	Lanço Superior Torre 180 Zinco+Branco 3m (Ømáx mastro 46mm)	○	1
303702	Lanço Inferior basculante Torre 180 Zinco+Branco 3m	○	1
Galvanizado a quente			
★ 302101	Lanço Superior Torre 180 GQ 1m	●	1
303101	Lanço Intermédio Torre 180 GQ 3m	●	1
303201	Lanço Superior Torre 180 GQ 3m	●	1
303701	Lanço Inferior basculante Torre 180 GQ 3m	●	1
Galvanizado a quente + Pintura			
303103	Lanço Intermédio Torre 180 GQ+Branco 3m	○	1
★ 303104	Lanço Intermédio Torre 180 GQ+Vermelho 3m	●	1
303203	Lanço Superior Torre 180 GQ+Branco 3m	○	1
★ 303204	Lanço Superior Torre 180 GQ+Vermelho 3m	●	1
Acessórios			
3029	Ferragem Chumbar ITED Torre 180 Zinco+RPR para Base Fixa	●	1
3034	Cabo de Aço Galvanizado Ø4mm		100
3038	Base Fixa ITED Aparafusar/Chumbar (com ferragem Ref. 3029) Torre 180 Zinco+RPR	●	1
303801	Base Fixa Aparafusar/Chumbar (com ferragem Ref. 3029) Torre 180 GQ	●	1
303802	Base Fixa Aparafusar/Chumbar (com ferragem Ref. 3029) Torre 180 Zinco+Branco	○	1
303803	Base Fixa Aparafusar/Chumbar (com ferragem Ref. 3029) Torre 180 GQ+Branco	○	1
3048	Base Basculante Chumbar Torre 180 Zinco+RPR	●	1
304801	Base Basculante Chumbar Torre 180 G.Q.	●	1
3058	Argola de espias Torre 180/360 Zinco+RPR	●	20
305801	Argola de espias Torre 180/360 GQ	●	20
TORRE Q1500			
3049	Kit Torre Q1500 Aço Inox. 14,5m Inclui Acessórios Aço Inox. (Espias a 1,5m)	●	1
304910	Bases Torre Q1500 Aço Inox. (1 base para torre e 3 bases para as espias)	●	1



▲ Torre Pack
(Compatível com suporte Ref.7349)

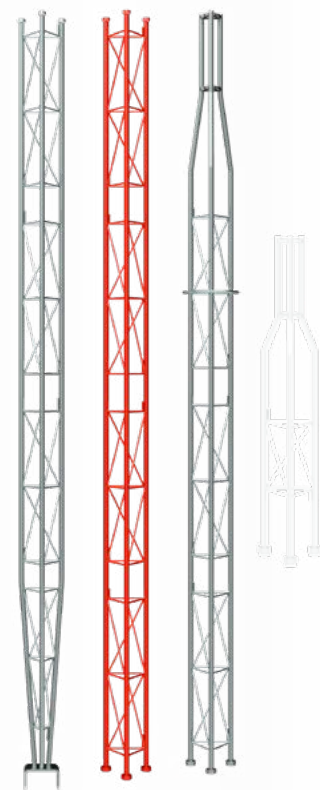

▲ Lanços 180



▲ Torre Q1500 (Aço inoxidável)
(Ref. 3049 + Ref. 304910)

DISTRIBUIÇÃO DE TV TORRES

Ref.	Descrição		
MULTIFUNÇÕES			
TORRE 360			
Zincado + RPR			
3085	Lanço Superior Torre 360 Zinco+RPR 3m (Ømáx mastro 52mm)	●	1
3086	Lanço Inferior Torre 360 Zinco+RPR 3m	●	1
3087	Lanço Intermédio Torre 360 Zinco+RPR 3m	●	1
Zincado + Pintura			
308501	Lanço Superior Torre 360 Zinco+Vermelho 3m (Ømáx mastro 52mm)	●	1
308502	Lanço Superior Torre 360 Zinco+Branco 3m (Ømáx mastro 52mm)	○	1
308601	Lanço Inferior Torre 360 Zinco+Vermelho 3m	●	1
308602	Lanço Inferior Torre 360 Zinco+Branco 3m	○	1
308701	Lanço Intermédio Torre 360 Zinco+Vermelho 3m	●	1
308702	Lanço Intermédio Torre 360 Zinco+Branco 3m	○	1
Galvanizado a quente			
308503	Lanço Superior Torre 360 GQ 3m (Ømáx mastro 52mm)	●	1
308603	Lanço Inferior Torre 360 GQ 3m	●	1
308703	Lanço Intermédio Torre 360 GQ 3m	●	1
Galvanizado a quente + Pintura			
308504	Lanço Superior Torre 360 GQ+Vermelho 3m (Ømáx mastro 52mm)	●	1
308604	Lanço Inferior Torre 360 GQ+Vermelho 3m	●	1
308605	Lanço Inferior Torre 360 GQ+Branco 3m	○	1
308704	Lanço Intermédio Torre 360 GQ+Vermelho 3m	●	1
308705	Lanço Intermédio Torre 360 GQ+Branco 3m	○	1
Acessórios			
3058	Argola de espias Torre 180/360 Zinco+RPR	●	20
305801	Argola de espias Torre 180/360 GQ	●	20
3059	Cabo de Aço Galvanizado Ø5mm		100
308001	Base Fixa Aparafusar Torre 360 GQ	●	1
3088	Base Basculante Chumbar Torre 360 Zinco+RPR	●	1
308801	Base Basculante Chumbar Torre 360 GQ	●	1
3089	Base Fixa chumbar Torre 360 Zinco+RPR	●	1
308901	Base Fixa chumbar Torre 360 GQ	●	1

Televes

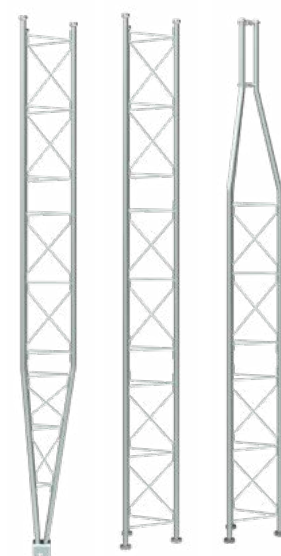
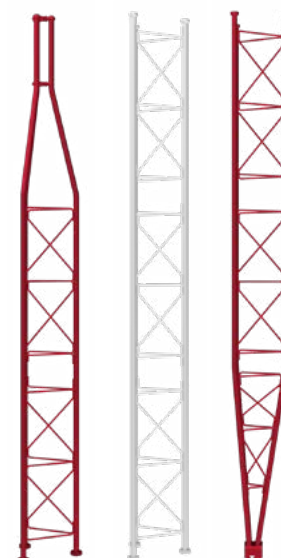

▲ Tramos 360

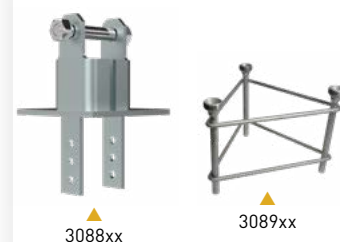

▲ 3088xx

▲ 3089xx



▲ 308001

Tipos de acabado

	GC	Galvanizado a Quente
	Zinc + RPR	Zincado + Recobrimento Protector Reactivo
	GC + Pintura	Galvanizado a Quente + Lacado a quente com pulverização electrostática de poliéster
	Zinco + Pintura	Zincado + Lacado a quente com pulverização electrostática de poliéster

DISTRIBUIÇÃO DE TV TORRES

Ref.	Descrição		
SETOR EÓLICO			
TORRE 450			
Zincado + Pintura			
3130	Lanço Inferior reforçado Torre 450 Zinco+Vermelho 3m	●	1
3131	Lanço Intermédio Torre 450 Zinco+Vermelho 3m	●	1
313101	Lanço Intermédio Torre 450 Zinco+Branco 3m	○	1
3132	Lanço Intermédio reforçado Torre 450 Zinco+Vermelho 3m	●	1
313201	Lanço Intermédio reforçado Torre 450 Zinco+Branco 3m	○	1
3133	Lanço Superior Torre 450 Zinco+Vermelho 3m (Ømáx mastro 62mm)	●	1
Galvanizado a quente + Pintura			
313001	Lanço Inferior reforçado Torre 450 GQ+Vermelho 3m	●	1
313102	Lanço Intermédio Torre 450 GQ+Vermelho 3m	●	1
313103	Lanço Intermédio Torre 450 GQ+Branco 3m	○	1
313202	Lanço Intermédio reforçado Torre 450 GQ+Vermelho 3m	●	1
313203	Lanço Intermédio reforçado Torre 450 GQ+Branco 3m	○	1
313301	Lanço Superior Torre 450 GQ+Vermelho 3m (Ømáx mastro 62mm)	●	1
Acessórios			
306001	Cabo de Aço Galvanizado Ø6mm		200
312901	Placa de Superfície Torre 450/550/405XL/550XL para Base Basculante Zinco+RPR 1x1m	●	1
312902	Placa de Superfície Torre 450/550/450XL/550XL para Base Basculante G.Q. 1x1m	●	1
3134	Base Basculante Chumbar/Aparafusar (com placa) Torre 450 Zinco+Vermelho	●	1
313401	Base Basculante Chumbar/Aparafusar (com placa) Torre 450 GQ+Vermelho	●	1
313501	Base Fixa Chumbar Torre 450 Zinco+RPR	●	1
313502	Base Fixa Chumbar Torre 450 GQ	●	1
3144	Argola de espias Torre 450/550 Zinco+RPR	●	1
314401	Argola de espias Torre 450/550 GQ	●	1
TORRE 550			
Zincado + Pintura			
313901	Lanço Inferior basculante Torre 550 Zinco+Vermelho 3m	●	1
3140	Lanço Intermédio Torre 550 Zinco+Vermelho 3m	●	1
314001	Lanço Intermédio Torre 550 Zinco+Branco 3m	○	1
3141	Lanço Transição Torre 550 → 450 Zinco+Vermelho 3m	●	1
Galvanizado a quente + Pintura			
313902	Lanço Inferior basculante Torre 550 GQ+Vermelho 3m	●	1
314002	Lanço Intermédio Torre 550 GQ+Vermelho 3m	●	1
314003	Lanço Intermédio Torre 550 GQ+Branco 3m	○	1
314101	Lanço Transição Torre 550 → 450 GQ+Vermelho 3m	●	1
Acessórios			
306001	Cabo de Aço Galvanizado Ø6mm		200
312901	Placa de Superfície Torre 450/550/405XL/550XL para Base Basculante Zinco+RPR 1x1m	●	1
312902	Placa de Superfície Torre 450/550/450XL/550XL para Base Basculante G.Q. 1x1m	●	1
3142	Base Basculante Chumbar/Aparafusar (com placa) Torre 550 Zinco+Vermelho	●	1
314201	Base Basculante Chumbar/Aparafusar (com placa) Torre 550/550XL GQ+Vermelho	●	1
3143	Base Fixa Chumbar Torre 550 Zinco+RPR	●	1
314301	Base Fixa Chumbar Torre 550 GQ	●	1
3144	Argola de espias Torre 450/550 Zinco+RPR	●	1
314401	Argola de espias Torre 450/550 GQ	●	1

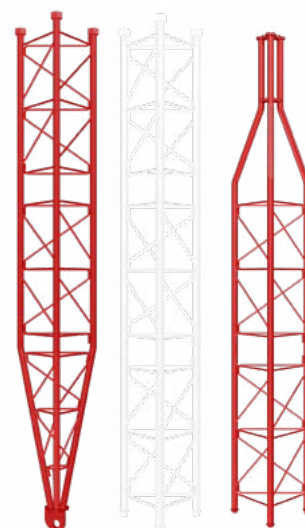

▲ Lanços 450

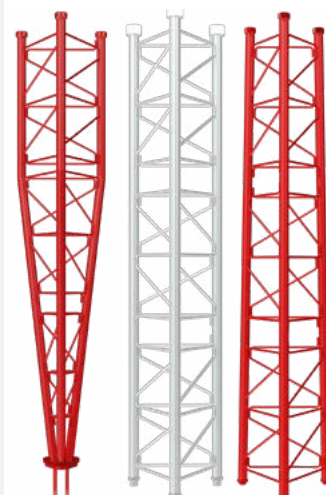

▲ Lanços 550

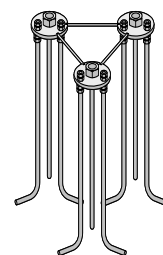

▲ 3135xx / 3143xx

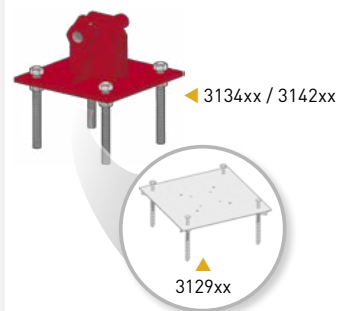

◀ 3134xx / 3142xx

▲ 3129xx

DISTRIBUIÇÃO DE TV TORRES

Ref.	Descrição		
SETOR EÓLICO			
TORRE 450 XL			
Galvanizado a quente + Pintura			
313011	Lanço Inferior reforçado Torre 450XL GQ+Vermelho 3m	●	1
313112	Lanço Intermédio Torre 450XL GQ+Vermelho 3m	●	1
313113	Lanço Intermédio Torre 450XL GQ+Branco 3m	○	1
313212	Lanço Intermédio reforçado Torre 450XL GQ+Vermelho 3m	●	1
313213	Lanço Intermédio reforçado Torre 450XL GQ+Branco 3m	○	1
313311	Lanço Superior Torre 450XL GQ+Vermelho 3m (Ømáx mastro 62mm)	●	1
313321	Lanço Superior Torre 450XL GQ+Vermelho 1m (Ømáx mastro 62mm)	●	1
313331	Lanço Ponta Torre 450XL GQ+Vermelho 0,5m (Ømáx mastro 62mm)	●	1
313341	Lanço Superior Torre 450XL GQ+Vermelho 2m (Ømáx mastro 62mm)	●	1
Acessórios			
312901	Placa de Superfície Torre 450/550/405XL/550XL para Base Basculante Zinco+RPR 1x1m	●	1
312902	Placa de Superfície Torre 450/550/450XL/550XL para Base Basculante G.Q. 1x1m	●	1
312911	Placa de Superfície Torre 450XL/550XL/550ULTRA para Base Basculante G.Q. 1,5x1,5m	●	1
313412	Base Basculante Chumbar/Aparafusar (com placa) Torre 450XL GQ+Vermelho	●	1
3144	Argola de espias Torre 450/550 Zinco+RPR	●	1
314401	Argola de espias Torre 450/550 GQ	●	1
314502	Placa de Enterrar Torre 450XL/550XL com Argola de Espias GQ 1x1m	●	1
314512	Placa de Enterrar Torre 450XL/550XL com Argola de Espias GQ 1,5x1,5m	●	1
314550	Placa Antiescalada Torre 450XL G.Q. (3 unidades)	●	1
TORRE 550 XL			
Galvanizado a quente + Pintura			
313820	Lanço Superior Torre 550XL Reforçada GQ+Vermelho 3m (Ømáx mastro 62mm)	●	1
313921	Lanço Inferior Basculante Torre 550XL Reforçada GQ+Vermelho 3m	●	1
314020	Lanço Intermédio Torre 550XL Reforçada GQ+Vermelho 3m	●	1
314021	Lanço Intermédio Torre 550XL Reforçada GQ+Branco 3m	○	1
Acessórios			
312901	Placa de Superfície Torre 450/550/405XL/550XL para Base Basculante Zinco+RPR 1x1m	●	1
312902	Placa de Superfície Torre 450/550/450XL/550XL para Base Basculante G.Q. 1x1m	●	1
312911	Placa de Superfície Torre 450XL/550XL/550ULTRA para Base Basculante G.Q. 1,5x1,5m	●	1
314201	Base Basculante Chumbar/Aparafusar (com placa) Torre 550/550XL GQ+Vermelho	●	1
3144	Argola de espias Torre 450/550 Zinco+RPR	●	1
314401	Argola de espias Torre 450/550 GQ	●	1
314502	Placa de Enterrar Torre 450XL/550XL com Argola de Espias GQ 1x1m	●	1
314512	Placa de Enterrar Torre 450XL/550XL com Argola de Espias GQ 1,5x1,5m	●	1
TORRE 550 ULTRA			
Galvanizado a quente + Pintura			
313810	Lanço Ponta Torre 550ULTRA Reforçada GQ+Vermelho 0,25m (Ømáx mastro 62mm)	●	1
313911	Lanço Inferior Basculante Torre 550ULTRA Reforçada GQ+Vermelho 3m	●	1
314010	Lanço Intermédio Torre 550ULTRA Reforçada GQ+Vermelho 3m	●	1
314011	Lanço Intermédio Torre 550ULTRA Reforçada GQ+Branco 3m	○	1
Acessórios			
312911	Placa de Superfície Torre 450XL/550XL/550ULTRA para Base Basculante G.Q. 1,5x1,5m	●	1
314210	Base Basculante Chumbar Torre 550ULTRA Reforçada GQ+Vermelho	●	1
314401	Argola de espias Torre 450/550 GQ	●	1



▲ 314550
(Lanço não incluído)



▲ 314512

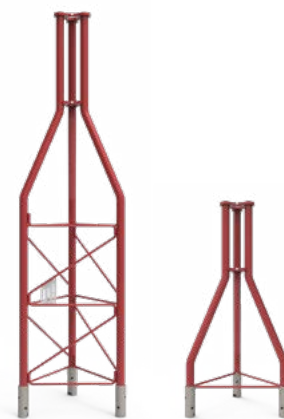

▲ 313341

▲ 313321



▲ 313331

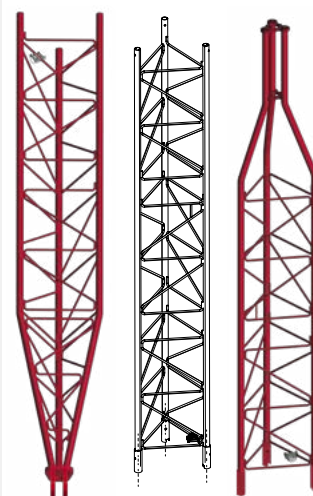

▲ Lanços 450XL/550XL - Reforçada



▲ Lanços 550 ULTRA - Reforçada

DISTRIBUIÇÃO DE TV FILTRAGEM E AMPLIFICAÇÃO

Ref.	Descrição			
FILTROS LTE				
FORMATO EASYF				
405202	Filtro LTE/5G Alta Rejeição (HR) "EasyF" 47...694MHz VHF/UHF (C48) Exterior	LTE700	●	1/10
405203	Filtro LTE/5G Alta Rejeição (HR) "EasyF" 47...694MHz VHF/UHF (C48) Exterior (DC)	LTE700	●	1/10
405220	Filtro LTE/5G Muito Alta Rejeição (VHR) "EasyF" 47...694MHz VHF/UHF (C48) Exterior (DC)	LTE700	●	1/10
FORMATO PLUG-IN				
Conector F				
403201	Filtro LTE/5G Média Rejeição (MR) "F" 47...694MHz VHF/UHF (C48), Interior (DC)	LTE700		1/10/100
403220	Filtro LTE/5G Alta Rejeição (HR) "F" 47...694MHz VHF/UHF (C48) Interior	LTE700		1/10/50
Conector CEI				
403210	Filtro LTE/5G Alta Rejeição (HR) "CEI" 47...694MHz VHF/UHF (C48) Interior	LTE700		1/10/50
ACESSÓRIOS				
4163	Cofre exterior Cinzento Modelo Grande Dimensões: Ext.: 136x127x45mm Int.: 125 x 97 x 35mm		●	1/5

Ref.	Descrição			
MISTURADORES				
MATV (TERRESTRE)				
404010	Misturador Mastro Blindado 3e/1s "EasyF": BI/FM-BIII/DAB-UHF (DC)	LTE790	●	1/10
404110	Misturador Mastro Blindado 3e/1s "EasyF": VHF-UHF-UHF (DC)	LTE790	●	1/10
433401	Misturador Mastro Blindado 3e/1s "EasyF": VHF-UHF[dc]-UHF (Blister T1)	LTE790	●	1/10
SMATV (TERRESTRE + SATÉLITE)				
4340	Misturador Blindado 2e/1s TV-SAT "F" (Blister T1)	LTE790		1/6
740710	Misturador Blindado 3e/2s TV-SAT1-SAT2 "F"	LTE790		1/10
745210	Misturador Blindado 2e/1s TV-SAT "F"	LTE790		1/10
745220	Mini-misturador Blindado 2e/1s TV-SAT "EasyF"	LTE790		10
ACESSÓRIOS				
4163	Cofre exterior Cinzento Modelo Grande Dimensões: Ext.: 136x127x45mm Int.: 125 x 97 x 35mm		●	1/5
417801	Cofre exterior Preto para Série Mini Dimensões: Ext.: 88x78x39mm Int.: 57x47x13mm		●	1/10



▲ 417801

▲ Mini-misturador (745220)
57 x 47 x 13 mm



▲ 404010



▲ 740710



▲ 745210



▲ 4163

FILTROS ANTI LTE

Inibem a passagem de sinais LTE 4G e 5G prejudiciais às redes de sinais de televisão



Formato "EasyF"



Formato encaixe
("F" e "CEI")



ADAPTAÇÃO LTE

TODAS AS SOLUÇÕES PARA TODOS OS CASOS

DISTRIBUIÇÃO DE TV FILTRAGEM E AMPLIFICAÇÃO

Ref.	Descrição			
AMPLIFICADORES DE MASTRO				
SMARTKOM: AMPLIFICAÇÃO INTELIGENTE				
531911	Amplificador de Mastro Inteligente SmartKom com Auto-programação 4e/1s "EasyF": 3x(UHF/UHF)[dc]-FMmix G 45-[-1]dB Vs 85dBµV. Inclui Fonte de Alimentação de Interior 2e/1s "F" 12V-800mA, com antena Bluetooth®	LTE700	○	1
SÉRIE NANOKOM				
Terrestre				
561721	Amplificador Mastro NanoKom 3e/1s "EasyF": UHF[dc]-UHF-FM/BIII mix G 28-28- [-1,5]/[-1,5]dB Vs 108dBµV Alim. 12...24V (Passagem DC Comutável)	LTE700	●	1/10
561821	Amplificador Mastro NanoKom 3e/1s "EasyF": BIII-UHF[dc]-FMmix G 18-28- [-1,5]dB Vs 106/108dBµV c/USOS. Alim. 12...24V (Passagem DC Comutável)	LTE700	●	1/10
Terrestre e Satélite				
561421	Amplificador Mastro NanoKom 3e/1s "EasyF": UHF-UHF[dc]-FImix[dc] G 28-28- [-2,5]dB Vs 108dBµV Alim. 12...24V (Passagem DC Comutável)	LTE700	●	1/10
561521	Amplificador Mastro NanoKom 3e/1s "EasyF": BIII/UHF[dc]-FMmix-FImix[dc] G 18/28- [-1,5] - [-2,5]dB Vs 106/108dBµV c/USOS. Alim. 12...24V (Passagem DC Comutável)	LTE700	●	1/10
561621	Amplificador Mastro NanoKom 3e/1s "EasyF": UHF[dc]-FM/BIII mix-FImix[dc] G 24 - [-1,5]/[-1,5] - [-2,5]dB Vs 104dBµV c/USOS. Alim. 12...24V (Passagem DC Comutável)	LTE700	●	1/10
TERRESTRE				
Alto Ganho				
535340	Amplificador Mastro B.L. 3e/1s UHF(canal)[dc]-UHF[dc]-FM/BIII mix G.35-32- [-1,5]/[-1,5]dB Vs.117dBµV	LTE790	●	1
535620	Amplificador Mastro B.L. 1e/1s FM/BIII/DAB/UHF G 15/32/32/36dB Vs.116dBµV (Passagem DC Comutáveis)	LTE700	●	1/5
535720	Amplificador Mastro B.L. 3e/1s FM-BIII/DAB-UHF G 15-32/32-36dB Vs.116dBµV (Passagem DC Comutáveis)	LTE700	●	1/5
535820	Amplificador Mastro B.L. 4e/1s FM-BIII/DAB-UHF-UHF G 15-32/32-36-36dB Vs.116dBµV (Passagem DC Comutáveis)	LTE700	●	1/5
Baixo Ganho				
536022	Amplificador Mastro B.L. 2e/1s BIII/DAB/UHF-UHF G 26/26/28-28dB Vs.114dBµV (Passagem DC Comutável)	LTE700	●	1/5
536023	Amplificador Mastro B.L. 3e/1s BIII/DAB-UHF-UHF G 26/26-28-28dB Vs.114dBµV (Passagem DC Comutável)	LTE700	●	1/5
SÉRIE FI-MIX				
5354	Amplificador Mastro B.L. 2e/4s UHF/FMmix/BIII mix-Fimix G.20/[-9]/[-9] - [-12]dB Vs.93dBµV		●	1/5
Ref.	Descrição			
FONTES DE ALIMENTAÇÃO				
SÉRIE PICOKOM				
5795	Fonte de Alimentação Picokom MATV 1e/2s 24V 130mA "EasyF"			1/10
5796	Fonte de Alimentação Picokom SMATV 1e/1s 12V 220mA "EasyF"			1/10
SÉRIE CONECTORES F				
550101	Fonte de Alimentação MATV 1e/2s 12V 200mA "F"			1
550210	Fonte de Alimentação SMATV 1e/1s 12V 800mA "F", com Bluetooth® (para SmartKom)			1
5504	Fonte de Alimentação MATV 1e/1s 24V 130mA "F"			1
550402	Fonte de Alimentação MATV 1e/1s 24V 130mA "F" (Blister T1)			1/8
Ref.	Descrição			
KITS: AMPLIFICADOR DE MASTRO COM ALIMENTAÇÃO				
SÉRIE NANOKOM				
Terrestre				
568010	Amplificador Mastro NanoKom 3e/1s "EasyF" : UHF[dc]-UHF-VHFmix + F.Alimentação PicoKom 1e/2s "EasyF" 24V-130mA (Refs.561721+5795)	LTE700	●	1
Terrestre e Satélite				
438620	Amplificador Mastro NanoKom 3e/1s "EasyF" VHFmix-UHF[dc]-FImix[dc] com USOS + F.Alimentação PicoKom 1e/1s "EasyF" 12V-220mA (Refs.561621+5796) (Blister T1)	LTE700	●	1/8
438820	Amplificador Mastro NanoKom 3e/1s "EasyF" BIII/UHF[dc]-FMmix-FImix[dc] com USOS + F.Alimentação PicoKom 1e/1s "EasyF" 12V-220mA (Refs.561521+5796) (Blister T1)	LTE700	●	1/8
567810	Amplificador Mastro NanoKom 3e/1s "EasyF" : UHF[dc]-VHFmix-FImix[dc] com USOS + F.Alimentação PicoKom 1e/2s "EasyF" 12V-200mA. Kit com Refs.: 561621 e 579401	LTE700	●	1



Fonte de Alimentação: Série PicoKom 90 x 68 x 28 mm



Fonte de Alimentação: "F" 145 x 55 x 35 mm



Amplificador de Mastro de Alto Ganho 120 x 130 x 40 mm

Série Nanokom 90 x 80 x 38 mm



Série Fi-Mix

- Filtragem, mistura, amplificação e equilíbrio de nível baixo num único dispositivo
- Alta seletividade entre canais
- Alimentação remota via cabo coaxial de saída (fonte de alimentação incluída)
- Configuração via Bluetooth com um dispositivo móvel (ASuite)



Dimensões: 125 x 132 x 41 mm

Amplificador compacto e inteligente com processamento digital de canais que permite programação e ajuste automático com o simples toque de um único botão.



SMARTKOM

Televes

DISTRIBUIÇÃO DE TV FILTRAGEM E AMPLIFICAÇÃO

Ref.	Descrição		
AMPLIFICADORES DE APARTAMENTO			
SÉRIE PICOKOM			
MATV (Terrestre)			
560521	Amplificador Apartamento PicoKom 1e/1s "EasyF": 47...694MHz G 14/20dB Vs 102/105dBµV Auto-Ajustável 12V-150mA	LTE700	1/10
560522	Amplificador Apartamento PicoKom 1e/2s "EasyF": 47...694MHz G 10/16dB Vs 98/101dBµV Auto-Ajustável 12V-150mA	LTE700	1/10
560523	Amplificador Apartamento PicoKom 1e/(2s+TV) "EasyF": 47...694MHz G 10/16dB Vs 98/101dBµV Auto-Ajustável 12V-150mA	LTE700	1/10
SMATV (Terrestre + Satélite)			
560601	Amplif. Apartamento PicoKom 1e/2s "EasyF": 47...694/950..2150MHz G12/23dB Vs 110/106dBµV Auto-ajustável+Alim.Preampl. 12V-150mA	LTE700	1/10
CONECTORES SERIE CEI E F			
MATV (Terrestre)			
545720	Amplificador Apartamento 1e/(2s+TV) "CEI": 47...694MHz G 20dB Vs 110dBµV + Saída Tomada TV G 12dB + Alim. Preampl. 12V-100mA (Blister T1)	LTE700	1/8
545801	Amplificador Apartamento Auto-LTE 1e/(2s+TV) "F" : 47...694/782MHz G 20dB Vs 101dBµV Auto-Ajustável + Alim. Preampl. 12V-100mA (Blister T1)	AUTOLTE	1/8
545901	Amplificador Apartamento Auto-LTE 1e/(2s+TV) "F" : 47...694/782MHz G 20dB Vs 101dBµV c/USOS + Alim. Preamplif. 12V-100mA	AUTOLTE	1
552120	Amplificador Apartamento MATV 1e/2s "CEI": 47...694MHz G 22dB Vs 104dBµV (Blister T1)	LTE700	1/8
552220	Amplificador Apartamento MATV 1e/(2s+TV) "F" 47...694MHz G.20/12dB Vs.106dBµV (Blister T1)	LTE700	1/8
552320	Amplificador Apartamento MATV 1e(4s+TV) "F" 47...694MHz G.16/12dB Vs.102 dBµV (Blister T1)	LTE700	1/8
★ 552720	Amplificador Apartamento MATV 1e/1s "CEI": 47...694MHz G 25dB Vs 112dBµV (Blister T1)	LTE700	1/8
★ 552920	Amplificador Apartamento MATV 1e/(4s+TV) "CEI" 47...694MHz G.16/11dB Vs.102dBµV (Blister T1)	LTE700	1/8
553120	Amplificador Apartamento MATV 1e/6s "F" 47...694MHz G.14dB Vs.95dBµV (Blister T1)	LTE700	1/8
SMATV (Terrestre + Satélite)			
553001	Amplificador Apartamento SMATV 1e/(2s+TV) "F" 5..65/88..862/950..2150MHz G.(.-9)/19/21dB Vs.111/114dBµV (Blister T1)		1/8
CATV (Canal de Retorno + Terrestre)			
552001	Amplificador Apartamento CATV 1e/(2s+TV) "F" 5..65/88..1006MHz G.21/14dB Vs.111dBµV (Blister T1)		1/8
5525	Amplificador Apartamento CATV 1e/(2s+TV) "F" 5..65/87,5..862MHz G.18/12dB Vs.106dBµV (Retorno Passivo c/Equalizador)(Blister T1)		1/8
5526	Amplificador Apartamento CATV 1/(2s+TV) "F" 5..65/87,5..862MHz G.20/13dB Vs.107dBµV (Retorno Activo)(Blister T1)		1/8

SERIE PICOKOM

easyF

LTE
700
READY



Dimensões:
90 x 68 x 28 mm

Amplificadores de apartamento com sistema de conexão EasyF, de desenho estético e tamanho muito reduzido. Possuem regulação automática de ganho e filtragem LTE700.



▲ Amplificador de Apartamento: "CEI"
145 x 55 x 35 mm



▲ Amplificador de Apartamento: "F"
145 x 55 x 35 mm

DISTRIBUIÇÃO DE TV FILTRAGEM E AMPLIFICAÇÃO

Ref.	Descrição		
CENTRAIS DE AMPLIFICAÇÃO			
SÉRIE MINIKOM EASYF			
MATV (Terrestre)			
562324	Amplificador MiniKom MATV 5e/1s "EasyF": FM-VHF-UHF-21...35-39..48 G 15-(24 34)-(26 36)-(24 34)-(25 35)dB Vs 113-114-116-116-116dB μ V Alim.Pré-amp.12V-200mA (Passagem DC Comutável)	LTE700	1
562325	Amplificador MiniKom MATV 5e/1s "EasyF": FM-VHF-UHF-21...32-34..48 G 15-(24 34)-(26 36)-(24 34)-(25 35)dB Vs 113-114-116-116-116dB μ V Alim.Pré-amp.12V-200mA (Passagem DC Comutável)	LTE700	1
562326	Amplificador MiniKom MATV 5e/1s "EasyF": FM-VHF-UHF-21...38-42..48 G 15-(24 34)-(26 36)-(24 34)-(25 35)dB Vs 113-114-116-116-116dB μ V Alim.Pré-amp.12V-200mA (Passagem DC Comutável)	LTE700	1
562422	Amplificador MiniKom MATV 4e/1s "EasyF": FM-VHF-UHF-UHF G 15-(24 34)-(26 36)-(26 36)dB Vs 113-114-116-116dB μ V Alim.Pré-amp.12V-200mA (Passagem DC Comutável)	LTE700	1
562522	Amplificador MiniKom MATV 3e/1s "EasyF": FM-VHF-UHF G 15-(24 34)-(26 36)dB Vs 113-114-116dB μ V Alim.Pré-amp.12V-200mA (Passagem DC Comutável)	LTE700	1
SMATV (Terrestre + Satélite)			
562221	Amplificador MiniKom MATV+FI 4e/1s "EasyF": FM-VHF-UHF-UHF-FI G 15-(24 34)-(26 36)-(26 36)-42dB Vs 113-114-115-115-122dB μ V Alim.Pré-amp.12V-200mA. Passagem DC Comutável	LTE700	1
562621	Amplificador MiniKom MATV+FI 4e/1s "EasyF": FM-VHF-UHF-FI G 15-(21 31)-(27 37)-35dB Vs 114-114-115-122dB μ V Alim.Pré-amp.12V-200mA Passagem DC Comutável	LTE700	1
SÉRIE MINIKOM F			
MATV (Terrestre)			
537302	Amplificador Linha Minikom MATV 1e/1s G.30/38dB Vs.113/116dB μ V (Baixa Potência)		1
★ 539220	Amplificador MiniKom MATV 4e/1s "F" FM-BIII/DAB-UHF-UHF G.15-(24 34)-(26 36)-(26 36)dB Vs.116-116-116-116dB μ V	LTE700	1
SMATV (Terrestre + Satélite)			
5363	Amplificador MiniKom FI + MATV 2e/1s "F": (47...862)-(950...2150)MHz G -1,5-35..45dB Vs(FI) 124dB μ V		1
539620	Amplificador Minikom SMATV 4e/1s FM-BIII-UHF-FI G. 17-35-39-41dB Vs.110-113-114-124dB μ V (Alim.Preamplif.12V-70mA)	LTE700	1
SMATV/CATV (Canal de Retorno + Terrestre + Satélite)			
5317	Amplificador Minikom SMATV 2e/2s "F": (5..30/47..862/950..2150)-(950..2150)MHz G -5/30..33/33..38dB Vs (MATV/FI) 118/124dB μ V		1
531710	Amplificador Minikom SMATV 1e/1s "F": 5..30/47..862/950..2150MHz G -5/35/33..38dB Vs (MATV/FI) 120/123dB μ V		1
SÉRIE DTKOM			
MATV (Terrestre)			
5338	Amplificador DTKom MATV 1e/1s Push-Pull G.50dB Vs.123dB μ V		1
534020	Amplificador DTKom MATV 3e/1s FM-BIII-UHF G 25-(32 42)-(32 42)dB Vs.123dB μ V	LTE700	1
534120	Amplificador DTKom MATV 5e/1s FM-BIII-21...36-38...48-UHF G 25-(32 42)-(31 41)-(31 41)-(32 42)dB Vs.123dB μ V	LTE700	1
534121	Amplificador DTKom MATV 5e/1s FM-BIII-21...32-36...48-UHF G 25-(32 42)-(31 41)-(31 41)-(32 42)dB Vs.123dB μ V	LTE700	1
SMATV/CATV (Canal de Retorno + Terrestre + Satélite)			
533501	Amplificador DTKom CATV/SMATV 1e/1s (5-65MHz/87-862MHz/950MHz-2150MHz) G.(-4 28)/(38 50)/42dB Vs.116/123/123dB μ V	ired	1
CATV (Canal de Retorno + Terrestre)			
451203	Amplificador DTKom CATV/MATV 1e/1s Híbrido (5-65MHz/87-1006MHz) G.(-3 28)/(30 40)dB Vs.118/129dB μ V	ired	1
SÉRIE MICROKOM			
CATV (Canal de Retorno + Terrestre)			
534212	Amplificador MicroKom CATV 1e/1s "F": 5...65/85...1220MHz G.(- 20)/(20 25)dB Vs.118/121dB μ V	ired	1
534412	Amplificador MicroKom CATV 1e/1s "F": 5...65/85...1220MHz G.(- 28)/(30 35)dB Vs.118/121dB μ V	ired	1

Televes

SERIE MINIKOM EasyF



▲ Central de amplificação
Dimensões: 100 x 100 x 50 mm

Centrais de cabeça de rede compactas e de alta eficiência, com seleção de ganho e filtro anti LTE.

pt.televes.com/minikom



▲ Central de amplificação:
Série MiniKom "F"
185 x 112 x 70 mm



▲ Central de amplificação:
Série DTKom
284 x 140 x 50 mm



▲ Central de amplificação:
Série MicroKom
190 x 88 x 35 mm

DISTRIBUIÇÃO DE TV FILTRAGEM E AMPLIFICAÇÃO

Ref.	Descrição		
AMPLIFICADORES PROGRAMÁVEIS			
AVANT 6			
532603	Avant 6 com Filtro anti-LTE: Amplificador Programável com Filtragem Digital (20 Filtros) 4e/1s "F": FM-DAB-2xVHF/UHF G 19-50-55dB Vs 114-114-114dBμV	TFORCE LTE700	1
AVANT 12			
★ 532201	Avant 12: Amplificador Programável com Processamento/Filtragem Digital (32 Filtros) 5e/1s "F": FM-4x(VHF/UHF) G 29-75dB Vs 124-124dBμV Configuração com ASuite (Bluetooth®)	TFORCE LTE700	1
★ 532202	Avant 12 Sat: Amplificador Programável com Processamento/Filtragem Digital (32 Filtros) 6e/2s "F": FM-4x(VHF/UHF)-FI G 29-75-41dB Vs 120-120-123dBμV Configuração com ASuite (Bluetooth®)	TFORCE LTE700	1
★ 532203	Avant 12 Pro: Amplificador Programável com Processamento/Filtragem Digital (32 Filtros) 5e/1s "F": FM-4x(VHF/UHF) G 29-75dB Vs 124-124dBμV Configuração com ASuite (Bluetooth®). Inclui Autoprogramação, Monitorização e Geração de Relatório	TFORCE LTE700	1
★ 532204	Avant 12 Pro-Sat: Amplificador Programável com Processamento/Filtragem Digital (32 Filtros) 6e/2s "F": FM-4x(VHF/UHF)-FI G 29-75-41dB Vs 120-120-123dBμV Configuração com ASuite (Bluetooth®). Inclui Autoprogramação, Monitorização e Geração de Relatório	TFORCE LTE700	1

AVANT 12: escolha o modelo

	AVANT 12	AVANT 12 SAT	AVANT 12 PRO	AVANT 12 PRO SAT
	532201	532202	532203	532204
Televisão terrestre (VHF/UHF)	✓	✓	✓	✓
Rádio FM/DAB	✓	✓	✓	✓
Satélite	✗	✓	✗	✓
Número de filtros programáveis	32	32	32	32
Alimentação do amplificador de mastro/antena	✓	✓	✓	✓
Acesso à configuração da central	Bluetooth®	Bluetooth®	Bluetooth®	Bluetooth®
Armazenamento das configurações	✓	✓	✓	✓
Clonagem da configuração entre modelos	✓	✓	✓	✓
Autoajuste dos canais (ASuite/Botão físico)	✓	✓	✓	✓
Autoprogramação dos canais (ASuite)	✗	✗	✓	✓
Monitorização dos canais	✗	✗	✓	✓
Geração de relatórios em PDF	✗	✗	✓	✓



A APLICAÇÃO SIMPLES E INTUITIVA PARA PROGRAMAR AVANT 12

A PARTIR DE QUALQUER DISPOSITIVO MÓVEL, ATRAVÉS DE LIGAÇÃO BLUETOOTH®.



FUNÇÃO AUTOPROGRMAÇÃO
(Apenas mod. PRO)



SELEÇÃO DE CANAIS EM CADA ENTRADA



EQUILÍBRIO DE NÍVEL DE CADA CANAL



ALIMENTAÇÃO ON/OFF NAS ENTRADAS



ASuite

Disponível gratuitamente para dispositivos móveis Android e iOS.

Mais informações em: asuite.televes.com

AVANT 12



Central de amplificação multi-entrada ideal para instalações individuais ou colectivas de sinais terrestres, que permite programar individualmente filtros digitais para obter uma amplificação e um equilíbrio óptimos entre os canais das 4 entradas TDT disponíveis.

Com a aplicação ASuite, a programação da central é simples e intuitiva, efectuando-se wireless (Bluetooth®), utilizando um smartphone ou tablet (Android/iOS).

- 32 filtros programáveis individualmente
- Processamento digital dos canais
- Regulação automática do sinal em cada filtro (CAG)
- Filtros digitais VHF/UHF de alta selectividade



▲ 532603

DISTRIBUIÇÃO DE TV FILTRAGEM E AMPLIFICAÇÃO

Ref.	Descrição		
AMPLIFICAÇÃO MONOCANAL			
SERIE T12			
Amplificadores Monocanais			
508012	T12 Amplificador FI 950...2150MHz G 35...50dB Vs 124dBµV	LTE700	1
508312	T12 Amplificador Monocanal BIII 174...230MHz G 45dB Vs123dBµV	LTE700	1
508612	T12 Amplificador Monocanal/Multicanal TDT UHF 470...862MHz G 50dB Vs 125dBµV (Até 7 Canais)	LTE700	1
509012	T12 Amplificador Monocanal FM/DAB 87,5...108/174...230MHz G 40/48dB Vs115/115dBµV	LTE700	1
509812	T12 Amplificador Monocanal Selectivo UHF 470...862MHz G 50dB Vs 125dBµV	LTE700	1
Fonte de alimentação			
549812	T12 Fonte de Alimentação Comutada 60W 24V 2,5A		1
Ref.	Descrição		
COMPLEMENTOS			
ATENUADORES			
4005	Atenuador regulável 0-20dB passagem DC "F"		1/10
4315	Atenuador regulável 0-25dB "CEI" (Bolsa B1)		1/10
5165	Atenuador regulável 0-20dB passagem DC "CEI"		10/120
FILTROS			
4007	Filtro Rejeição 1 canal UHF "F"		1/10
AMPLIFICADORES DE LINHA			
400620	Amplificador de Linha UHF 470...694MHz G 13 dB,Vs98 dBµV "F"	LTE700	1/10
7485	Amplificador de Linha FI 25dB Vs106dBµV c/passagem DC		1/10
PROTEÇÃO ELÉTRICA			
401101	Chassis para RG-CC CATV, 5 Conectores "F"	ired	1/5
401102	Chassis para RG-CC CATV, 6 Conexões	ired	1/5
401103	Chassis para RG-CC CATV, 7 Conectores "F"	ired	1/5
401104	Chassis para RG-CC CATV, 9 Conectores "F"	ired	1/5
401105	Chassis para RG-CC CATV, 11 Conectores "F"	ired	1/5
401106	Chassis para RG-CC CATV, 13 Conectores "F"	ired	1/5
401107	Chassis para RG-CC CATV, 17 Conectores "F"	ired	1/5
401108	Chassis para RG-CC CATV, 21 Conectores "F"	ired	1/5
401109	Chassis para RG-CC CATV, 27 Conectores "F"	ired	1/5
494702	Descarregador de Sobretensões Coaxial 90V (0-3GHz)		1
SUPORTES, COFRES E ARMÁRIOS			
5069	Cofre acrílico 648mm (FA + 14 T12 / T05)		1
5071	Suporte universal DIN 498mm (FA + 7 T.OX / 10 T05)		1
5072	Cofre acrílico 498mm (FA + 10 T12 / T05)		1
5239	Suporte universal DIN 560mm (FA + 8 T.OX / 12 T05)		1
5301	Caixilho subrack 19" 484mm 5U (FA + 7 T.OX / 10 T05)		1
567201	Suporte de Parede 275mm 5U, Profundidade: 260mm (FA + 4 T.OX)		1
5750	Armário para Centrais de Cabeceira 440x440x140mm		1
ACESSÓRIOS			
216810	Cabo OTG USB C-microUSB B Macho-Macho Preto 1m para Avant X/6 (Bolsa B2)		1
4061	Carga adaptadora 750hm "F" c/bloqueio DC		10/200
4071	Isolador DC "F"		10
5074	T12 Ponte "F Rápida" 40,8mm		10
7234	Programador Universal PCT 5.0		1

Televes



▲ 549812

▲ 509812



▲ 5069



▲ 5072



▲ 401101



▲ 401107



▲ 216810



▲ 4007



▲ 494702



▲ 400620



▲ 4315



▲ 5301

▲ 549812

DISTRIBUIÇÃO DE TV CABEÇAS DE REDE DE PROCESSAMENTO

Ref.	Descrição	
SÉRIE T.OX		
TRANSMODULADORES: ENTRADA SATÉLITE (SMATV)		
Saída IP		
565801	T.OX Streamer DVBS/S2-IP CI (Multicast/Unicast, SPTS) Multiplexor: 3 Transponders(2Sat) ou 3 Transponders(1Sat+LoopThru) : 32 IP Streams	1
Saída Digital Terrestre		
563101	T.OX Transmodulador DVBS/S2-COFDM	1
563301	T.OX Transmodulador DVBS/S2-COFDM C.I.	1
564201	T.OX Transmodulador DVBS/S2-COFDM CI (47...862MHz) Multiplexor: 3 Transponders(2Sat) :1C ou 3 Transponders(1Sat+LoopThru) :1C	1
564301	T.OX Transmodulador DVBS/S2-COFDM TWIN CI (47...862MHz) Multiplexor: 3 Transponders(2Sat) :2C ou 3 Transponders(1Sat+LoopThru) :2C	1
565401	T.OX Transmodulador DVBS/S2/S2X-COFDM/QAM CI Twin (47...862MHz) Multiplexor: 4 Transponders :2C	1
Saída Digital Cabo		
563001	T.OX Transmodulador DVBS/S2-QAM TWIN	1
564101	T.OX Transmodulador DVBS/S2-QAM CI (47...862MHz) Multiplexor: 3 Transponders(2Sat) :1C ou 3 Transponders(1Sat+LoopThru) :1C	1
564401	T.OX Transmodulador DVBS/S2-QAM TWIN CI (47...862MHz) Multiplexor: 3 Transponders(2Sat) :2C ou 3 Transponders(1Sat+LoopThru) :2C	1
565401	T.OX Transmodulador DVBS/S2/S2X-COFDM/QAM CI Twin (47...862MHz) Multiplexor: 4 Transponders :2C	1
TRANSMODULADORES: ENTRADA DIGITAL TERRESTRE (MATV)		
Saída IP		
565701	T.OX Streamer DVB-T/T2-IP CI (Multicast/Unicast, SPTS) Multiplexor: 4 Canais (DVB-T/T2) : 32 IP Streams	1
ENCODERS: ENTRADA ÁUDIO/VÍDEO		
Saída Digital Terrestre ou Cabo		
563822	T.OX Encoder/Modulador Quad, 4e A/V: CVBS - 1Mux: COFDM/QAM (MPEG2/4)	1
563832	T.OX Encoder/Modulador Twin, 2e: HDMI / Componentes(YPbPr) 1Mux: COFDM/QAM (MPEG2/4)	1
566001	T.OX Encoder/Modulador Single 1e: HDMI / Componentes(YPbPr) / CVBS - 1Mux: COFDM/QAM (MPEG2/4) (Inclui: Suporte individual + F.A. 18V)	1
Saída Digital Terrestre ou Cabo e IP		
563852	T.OX Encoder/Modulador IP Twin (MPEG2/4), 2 Modos: 2e: HDMI / Componentes(YPbPr) / CVBS - 1Mux: IP/COFDM/QAM 2e: HDMI / Componentes(YPbPr) / CVBS / IP - 1Mux: COFDM/QAM	1
ENCODERS: ENTRADA ÁUDIO/VÍDEO E IP		
Saída Digital Terrestre ou Cabo		
563852	T.OX Encoder/Modulador IP Twin (MPEG2/4), 2 Modos: 2e: HDMI / Componentes(YPbPr) / CVBS - 1Mux: IP/COFDM/QAM 2e: HDMI / Componentes(YPbPr) / CVBS / IP - 1Mux: COFDM/QAM	1
MODULADORES: ENTRADA ÁUDIO/VÍDEO		
Saída Analógica		
5806	T.OX Modulador AV-PAL Stereo Twin BLV	1
PROCESSADORES DE CANAL A/D		
564901	T.OX Processador COFDM-COFDM A/D TWIN Descodificação simultânea 2 serviços	1



▲ 5806

TRANSMODULADOR TWIN T.OX



▲ 565401

Transmodulador que gera **dois multiplex COFDM ou QAM** (Anexo A) a partir da multiplexagem de serviços disponíveis **até 4 transponders TV SAT**.

Gerenciável de forma ágil e simples graças ao **interface web integrado**, que permite o acesso às múltiplas funcionalidades de configuração disponíveis.



▲ T.OX Streamers

Geração de conteúdos TDT ou SAT sob encapsulamento IP.



▲ T.OX Encoders

Gerar conteúdos de Televisão Digital em Alta Definição.

DISTRIBUIÇÃO DE TV CABEÇAS DE REDE DE PROCESSAMENTO

Ref.	Descrição	
SÉRIE T.OX		
CONTROLO DE CABEÇAS DE REDE		
Módulos CDC		
5559	T.OX Controlador de Centrais CDC IP	1
EQUIPAMENTOS AUXILIARES		
Amplificador		
5575	T.OX Amplificador MATV Push-Pull	1
Fontes de Alimentação		
562802	Fonte de Alimentação 38,4W 24V-1,6A (Montagem individual de T.OX)	1
5629	T.OX Fonte de Alimentação Computada 120W 24V-5A	1
562910	T.OX Fonte de Alimentação Computada 60W 24V-2,5A	1
Combinador		
565002	Misturador 7e/1s: 5...1002MHz, Instalação: Rack 19", 1U	2
Suportes e Cofres		
5071	Suporte universal DIN 498mm (FA + 7 T.OX / 10 T05)	1
507203	Cofre acrílico 498mm c/ventilação (FA + 7 T.OX)	1
507204	Cofre acrílico 327mm c/ventilação (FA + 4 T.OX)	1
5239	Suporte universal DIN 560mm (FA + 8 T.OX / 12 T05)	1
5301	Caixilho subrack 19" 484mm 5U (FA + 7 T.OX / 10 T05)	1
567201	Suporte de Parede 275mm 5U, Profundidade: 260mm (FA + 4 T.OX)	1
567401	Suporte de Mesa/Parede (1 T.OX)	10
Programador		
7234	Programador Universal PCT 5.0	1
Acessórios		
216801	Kit: Cabo ligação e adaptador USB 2.0 / RS-232 Aplicações: TSuite (T.OX, T05)	1
216802	Kit: Cabo OTG USB - microUSB B e Adaptador WiFi. Aplicações: Controle WiFi de Streamers T.OX	1
4061	Carga adaptadora 750hm "F" c/bloqueio DC	10/200
4071	Isolador DC "F"	10
4215	Ponte coaxial curva 57mm	500
422601	Latigulho Alimentação T0X-T05	1/5
494702	Descarregador de Sobretensões Coaxial 90V (0-3GHz)	1
5673	T.OX Placa cega 50mm - 5U	1
Ref.	Descrição	
OUTROS		
MODULADORES: ENTRADA ÁUDIO/VÍDEO		
Saída Analógica		
585915	Modulador Analógico Octo PAL B/G (VHF/UHF) Instalação em Parede (Inclui Cabo OTG USB-microUSB)	1

Televes



▲ 5559



▲ 507204



▼ 507203
(módulos não incluídos)



▲ 5239



▲ 5301



▲ 567201



▲ 567401



▲ 216802



▲ 585915

DISTRIBUIÇÃO DE TV FIBRA ÓPTICA

Ref.	Descrição	
SÉRIE T.OX		
TRANSMISSORES ÓPTICOS		
Tx de canal directo		
233306	T.OX Transmissor Óptico SMATV 1310nm "SC/APC" Po 6dBm sem C.Retorno	1
233311	T.OX Transmissor Óptico SMATV 1310nm "SC/APC" Po 10dBm sem C.Retorno	1
234305	T.OX Transmissor Óptico SMATV 1550nm "SC/APC" Po 5dBm sem C.Retorno	1
234801	T.OX Transmissor Óptico CATV 1310nm "SC/APC" Po 10dBm sem C.Retorno Autoajustável em RF e Estável em Temperatura	1
234811	T.OX Transmissor Óptico CATV 1550nm "SC/APC" Po 10dBm sem C.Retorno Autoajustável em RF e Estável em Temperatura	1
RECEPTORES ÓPTICOS		
Rx de canal directo / Tx de canal de retorno		
2335	T.OX Receptor Óptico SMATV 1200...1600nm "SC/APC" sem C.Retorno	1
2336	T.OX Receptor Óptico SMATV 1200...1600nm "SC/APC" com Transmissor Óptico de C.Retorno 1310nm Po 3dBm	1
Rx de canal de retorno		
234901	T.OX Receptor Óptico de C.Retorno (5...300MHz) 1270...1650nm "SC/APC", com CAG	1
EQUIPAMENTOS AUXILIARES		
Amplificadores		
234220	T.OX Amplificador Óptico 1e/1s: 1550nm "SC/APC" 20dBm (Tecnologia EDFA)	1
234221	T.OX Amplificador / Multiplexor Óptico "SC/APC" 19dBm (Tecnologia EDFA) 2e:1310/1490nm - 1550nm, 1s: 1310/1490/1550nm	1
Fontes de Alimentação		
562802	Fonte de Alimentação 38,4W 24V-1,6A (Montagem individual de T.OX)	1
5629	T.OX Fonte de Alimentação Computada 120W 24V-5A	1
562910	T.OX Fonte de Alimentação Computada 60W 24V-2,5A	1
Repartidores		
2337	T.OX Repartidor Óptico 1260...1650nm "SC/APC" 2D 4dB	1
2339	T.OX Repartidor Óptico 1260...1650nm "SC/APC" 4D 7dB	1
234401	T.OX Repartidor Óptico 1260...1650nm "SC/APC" 8D 10dB	1
234501	T.OX Repartidor Óptico 1260...1650nm "SC/APC" 16D 14dB	1
234601	T.OX Repartidor Óptico 1260...1650nm "SC/APC" 32D 17dB	1
Multiplexadores (WDM)		
234701	T.OX Multiplexor / Desmultiplexor Óptico 1e/2s "SC/APC": GPON+RF: Dados (1310/1490nm) - TV (1550nm)	1
234702	T.OX Multiplexor / Desmultiplexor Óptico 1e/2s "SC/APC": RFoG: Uplink (1610nm) - Downlink (1550nm)	1
Suportes e Cofres		
5071	Suporte universal DIN 498mm (FA + 7 T.OX / 10 T05)	1
507203	Cofre acrílico 498mm c/ventilação (FA + 7 T.OX)	1
507204	Cofre acrílico 327mm c/ventilação (FA + 4 T.OX)	1
5239	Suporte universal DIN 560mm (FA + 8 T.OX / 12 T05)	1
5301	Caixilho subrack 19" 484mm 5U (FA + 7 T.OX / 10 T05)	1
567201	Suporte de Parede 275mm 5U, Profundidade: 260mm (FA + 4 T.OX)	1
Acessórios		
4061	Carga adaptadora 750hm "F" c/bloqueio DC	10/200
4071	Isolador DC "F"	10
4215	Ponte coaxial curva 57mm	500
5673	T.OX Placa cega 50mm - 5U	1



▲ 234801/234811



▲ 234221



▲ 234401 ▲ 234501 ▲ 234601



▲ 234701 ▲ 234702



▶ 5629



▶ 562910

DISTRIBUIÇÃO DE TV FIBRA ÓPTICA

Ref.	Descrição	
FORMATO RACK 19"		
TRANSMISSORES ÓPTICOS		
Tx de canal directo		
769801	Transmissor Óptico SMATV 1550nm "SC/APC" Po 5dBm sem C.Retorno Instalação em Rack 19", 1U	1
769812	Transmissor Óptico CATV 1550nm "SC/APC" Po 6dBm sem C.Retorno Modulação externa e Autoajustável em RF (até 30Km). Compatível DOCSIS 3.1 Instalação em Rack 19", 1U	1
769902	Transmissor Óptico SMATV 1310nm "SC/APC" Po 6dBm sem C.Retorno, Instalação: Rack 19", 1U	1
769903	Transmissor Óptico SMATV 1310nm "SC/APC" Po 10dBm sem C.Retorno, Instalação: Rack 19", 1U	1
AMPLIFICADORES		
769611	Amplificador / Multiplexor Óptico "SC/APC" 20dBm (Tecnologia YEDFA) 33e: 32x1310/1490nm - 1x1550nm, 32s: 8x1310/1490/1550nm + Fonte de Alimentação Dupla. Instalação em Rack 19", 2U	1
769615	Amplificador / Multiplexor Óptico "SC/APC" 20dBm (Tecnologia YEDFA) 9e: 8x1310/1490nm - 1x1550nm, 8s: 8x1310/1490/1550nm + Fonte de Alimentação Dupla. Instalação: Rack 19", 1U	1
769616	Amplificador / Multiplexor Óptico "SC/APC" 17dBm (Tecnologia YEDFA) 9e: 8x1310/1490nm - 1x1550nm, 8s: 8x1310/1490/1550nm + Fonte de Alimentação Dupla. Instalação: Rack 19", 1U	1
769620	Amplificador Óptico 1e/1s: 1550nm "SC/APC" 20dBm (Tecnologia EDFA) + Fonte de Alimentação Dupla. Instalação: Rack 19", 1U	1
769622	Amplificador Óptico 1e/8s: 1550nm "SC/APC" 10dBm (Tecnologia EDFA) + Fonte de Alimentação Dupla. Instalação: Rack 19", 1U	1
769623	Amplificador Óptico 1e/8s: 1550nm "SC/APC" 20dBm (Tecnologia YEDFA) + Fonte de Alimentação Dupla. Instalação: Rack 19", 1U	1
769630	Amplificador / Multiplexor Óptico "SC/APC" 20dBm (Tecnologia EDFA) 2e:1x1310/1490nm - 1x1550nm, 1s:1310/1490/1550nm + Fonte de Alimentação Dupla. Instalação: Rack 19", 1U	1
769631	Amplificador / Multiplexor Óptico "SC/APC" 14dBm (Tecnologia EDFA) 5e:4x1310/1490nm - 1x1550nm, 4s:1310/1490/1550nm + Fonte de Alimentação Dupla. Instalação: Rack 19", 1U	1
769632	Amplificador / Multiplexor Óptico "SC/APC" 10dBm (Tecnologia EDFA) 9e:8x1310/1490nm - 1x1550nm, 8s:1310/1490/1550nm + Fonte de Alimentação Dupla. Instalação: Rack 19", 1U	1
Ref.	Descrição	
INSTALAÇÃO INDIVIDUAL (SÉRIE FIBERKOM)		
TRANSMISSORES ÓPTICOS		
Tx de canal directo		
238201	Transmissor Óptico FiberKom SMATV 1310nm "SC/APC" Po 3dBm sem C.Retorno (Alimentação remota)	1
Ref.	Descrição	
NÓS ÓPTICOS		
NÓS		
Sem Canal de Retorno (receptor)		
231201	Receptor Óptico Intempérie 1200...1600nm "SC/APC" sem C.Retorno com Amplificador 1s: 87...862/950...2150MHz (Alimentação local)	1
231220	Receptor Óptico Intempérie 1200...1600nm "SC/APC" sem C.Retorno (1 Fibra) com Amplificador 2s: 40...1006MHz. Tecnologia OLC (Alimentação local)	1
MINI-NÓS (SÉRIE FIBERKOM)		
Com Canal de Retorno (mini-nó)		
238001	Mini-nó Óptico FiberKom 1200...1600nm "SC/APC" com C.Retorno 1310nm (2 Fibras), com Amplificador 87...1220MHz Compatível DOCSIS 3.1. Tecnologia OLC (Alimentação local)	1
238005	Mini-nó Óptico FiberKom 1550nm "SC/APC" com C.Retorno 1610nm (1 Fibra) com Amplificador 105...1220MHz Compatível DOCSIS 3.1. Tecnologia OLC (Alimentação local)	1
Sem Canal de Retorno (mini-receptor)		
238079	Mini-nó Óptico FiberKom 1200...1600nm "SC/APC" sem C.Retorno (1 Fibra) com Amplificador 47...1220MHz. Tecnologia OLC (Alimentação local)	1
238101	Mini-nó Óptico FiberKom 1200...1600nm "SC/APC" sem C.Retorno (1 Fibra) com Amplificador 47...1220MHz. Tecnologia OLC (Alimentação remota)	1
MICRO-NÓS		
Sem Canal de Retorno (micro-receptor)		
231110	Receptor Óptico doméstico 1200...1600nm "SC/APC", Tecnologia OLC	1
ACESSÓRIOS		
732101	Fonte de Alimentação 12V-0,8A	1
732150	Cabo de Corrente "F" - Jack Fêmea 0,4m	1

Televes



▲ 769902



▲ 769903



▲ 769632



▲ 238201



▲ Mini-Nó: Série FiberKom
185 x 80 x 35 mm



▲ Micro-Nó
145 x 60 x 35 mm



▲ Nó Intempérie
232 x 140 x 90 mm

DISTRIBUIÇÃO DE TV FIBRA ÓPTICA

Ref.	Descrição		
TV ATRAVÉS DE FIBRA ÓPTICA: SÉRIE OVERLIGHT (MÁX. 64 UTILIZADORES)			
LNBS			
747402	LNB WideBand (2 Saídas H-V) G 57dB para a solução Overlight	●	1/50
AMPLIFICADORES			
237561	Amplificador WideBand Overlight 2x2 "F" 1xSat 250...2400MHz G 13dB Vs 118dBμV		1
237562	Amplificador WideBand Overlight 2x2 "F" 1xSat 250...2400MHz G 29dB Vs 118dBμV		1
TRANSMISSORES ÓPTICOS			
Tx de interior			
237503	Módulo Transmissor CWDM Ótico Overlight para Interior "SC/APC" Po 10dBm 64 utilizadores 3e: 2x 290...2340MHz(Sat) - RF(Terr.), 1s: 1310nm(Sat+Terr)		1
237504	Módulo Transmissor CWDM Ótico Overlight para Interior "SC/APC" Po 9dBm 64 utilizadores 3e: 2x 290...2340MHz(Sat) - RF(Terr.), 1s: 1550nm(Sat+Terr)		1
237505	Módulo Transmissor CWDM Ótico Overlight para Interior "SC/APC" Po 9dBm 64 utilizadores 3e: 2x 290...2340MHz(Sat) - RF(Terr.), 1s: 1570nm(Sat+Terr)		1
237506	Módulo Transmissor CWDM Ótico Overlight para Interior "SC/APC" Po 9dBm 64 utilizadores 3e: 2x 290...2340MHz(Sat) - RF(Terr.), 1s: 1510nm(Sat+Terr)		1
237507	Módulo Transmissor CWDM Ótico Overlight para Interior "SC/APC" Po 9dBm 64 utilizadores 3e: 2x 290...2340MHz(Sat) - RF(Terr.), 1s: 1530nm(Sat+Terr)		1
★ 237571	Módulo Transmissor DWDM Ótico Overlight para Interior "SC/APC" Po 10dBm 64 utilizadores 3e: 2x 290...2340MHz(Sat) - RF(Terr.), 1s: Ch31(Sat+Terr)		1
★ 237572	Módulo Transmissor DWDM Ótico Overlight para Interior "SC/APC" Po 9dBm 64 utilizadores 3e: 2x 290...2340MHz(Sat) - RF(Terr.), 1s: Ch32(Sat+Terr)		1
★ 237573	Módulo Transmissor DWDM Ótico Overlight para Interior "SC/APC" Po 9dBm 64 utilizadores 3e: 2x 290...2340MHz(Sat) - RF(Terr.), 1s: Ch33(Sat+Terr)		1
★ 237574	Módulo Transmissor DWDM Ótico Overlight para Interior "SC/APC" Po 9dBm 64 utilizadores 3e: 2x 290...2340MHz(Sat) - RF(Terr.), 1s: Ch34(Sat+Terr)		1
Tx de exterior			
237513	Módulo Transmissor CWDM Ótico Overlight para Exterior "FC/APC" Po 10dBm 64 utilizadores 3e: 2x 290...2340MHz(Sat) - RF(Terr.), 1s: 1310nm(Sat+Terr)		1
237514	Módulo Transmissor CWDM Ótico Overlight para Exterior "FC/APC" Po 9dBm 64 utilizadores 3e: 2x 290...2340MHz(Sat) - RF(Terr.), 1s: 1550nm(Sat+Terr)		1
237515	Módulo Transmissor CWDM Ótico Overlight para Exterior "FC/APC" Po 9dBm 64 utilizadores 3e: 2x 290...2340MHz(Sat) - RF(Terr.), 1s: 1570nm(Sat+Terr)		1
237516	Módulo Transmissor CWDM Ótico Overlight para Exterior "FC/APC" Po 9dBm 64 utilizadores 3e: 2x 290...2340MHz(Sat) - RF(Terr.), 1s: 1510nm(Sat+Terr)		1
237517	Módulo Transmissor CWDM Ótico Overlight para Exterior "FC/APC" Po 9dBm 64 utilizadores 3e: 2x 290...2340MHz(Sat) - RF(Terr.), 1s: 1530nm(Sat+Terr)		1
RECEPTORES ÓPTICOS			
237540	Módulo Recetor Ótico Quatro Overlight "SC/APC" FM/DAB/UHF-FI		1
237550	Módulo Recetor Ótico Quad Overlight "SC/APC" FM/DAB/UHF-FI		1
EQUIPAMENTOS AUXILIARES			
234750	Multiplexor Ótico CWDM "SC/APC" 4e: 1510/1530/1550/1570nm, 1s + Fonte de Alimentação, 1U		1
★ 234751	Multiplexor Ótico DWDM "SC/APC" 4e: Ch31/Ch32/Ch33/Ch34, 1s + Fonte de Alimentação, 1U		1
★ 234757	Desmultiplexor Ótico DWDM "SC/APC" 1e, 4s: Ch34/Ch33/Ch32/Ch31		1
★ 234758	Desmultiplexor Ótico CWDM "SC/APC" 1e, 4s: 1570/1550/1530/1510nm		1
593203	Fonte de Alimentação 12V-3A, com Adaptadores		1
830209	Fonte de Alimentação 12V-1,5A		1
TV ATRAVÉS DE FIBRA ÓPTICA (MÁX. 32 UTILIZADORES)			
KIT LNB E CONVERSOR ÓPTICO			
237411	Kit: LNB WideBand + Módulo Transmissor Ótico "FC/UPC" 8dBm 32 utilizadores 1550nm		1
237412	Kit: LNB WideBand + Módulo Transmissor Ótico "FC/UPC" 8dBm 32 utilizadores 1310nm		1
CONVERSORES			
236903	Conversor Óptico/RF "FC/PC" - "F" Quad FM/DAB/UHF-FI		1/64
237003	Conversor Óptico/RF "FC/PC" - "F" Quatro FM/DAB/UHF-FI		1/60
SISTEMAS ÓPTICOS COM WDM			
Full SAT + TDT			
237301	Transmissor / Multiplexor Óptico Po 6dBm, 2e: "FC/PC" 1310/1490nm(Sat) - RF(Terr.), 1s: "SC/APC" 1310/1490/1550nm(Sat/Terr.)		1
237302	Transmissor / Multiplexor Óptico "SC/APC" Po 9dBm, 2e: 1310/1490nm(Sat) - RF(Terr.), 1s: 1310/1490/1550nm(Sat/Terr.)		1
237320	Receptor / Desmultiplexor Óptico "SC/APC" com Computador de Seleção de Satélite, 1e: 1310/1550nm(Sat/Sat+Terr.), 4s: RF(Sat+Terr.) Vs 78dBμV Instalação em calha DIN.		1
Componentes WDM			
234750	Multiplexor Ótico CWDM "SC/APC" 4e: 1510/1530/1550/1570nm, 1s + Fonte de Alimentação, 1U		1
234755	Componente DWDM Multiplexor / Desmultiplexor Ótico 1e "SC/APC": COM, 4s "FC/PC": 1550,12nm [C34] / 1550,92nm [C32] / 1552,52nm [C31]		1
234756	Componente CWDM Multiplexor / Desmultiplexor Ótico 1e "SC/APC": COM, 4s "FC/PC": 1510/1530/1550/1570nm		1
★ 234758	Desmultiplexor Ótico CWDM "SC/APC" 1e, 4s: 1570/1550/1530/1510nm		1
ACESSÓRIOS			
2354	Adaptador F.O. Simplex Monomodo "FC" Fêmea - "FC" Fêmea		5
2356	Adaptador F.O. Simplex Monomodo "FC" Fêmea - "SC" Fêmea		5
237050	Fonte de Alimentação 20V-1,2A [para Ref. 237003/236903]		1
732101	Fonte de Alimentação 12V-0,8A		1
732802	Fonte de Alimentação 12,5V-2,8A		1

i Para mais informações sobre a gama de fibra ótica e acessórios, consulte a seção DataCom

SÉRIE OVERLIGHT

A ENGENHARIA ÓTICA E ELETRÓNICA AO SERVIÇO DA SUA TV



▲ 23751x

▲ 23750x



▲ 237540

▲ 237550

Distribuição de sinais de satélite e TDT para vários utilizadores através de uma **única fibra ótica**, reduzindo-se o número de antenas necessárias e dispositivos na instalação sem perder a qualidade de sinal. Ideal para fornecer serviços de TV em urbanizações, hotéis e parques de campismo, edifícios residenciais e outras soluções FTTx.

- Transmissores adaptados às tecnologias CWDM ou DWDM
- Elevado nível de saída
- Baixas perdas de fibra e alto nível de repartição
- Desenho eletrónico otimizado
- Compatível com GPON

pt.televes.com/overlight



▲ 237302



▲ 237320

▲ Sistema Full SAT + TDT em fibra ótica com WDM



▲ 234751

DISTRIBUIÇÃO DE TV MULTISWITCHES

Ref.	Descrição	
SÉRIE EUROS SWITCH		
5X - 1 SATÉLITE		
Multiswitches		
719501	Multiswitch 5x5x4 "F" Terminal/Cascata	T FORCE 1
719502	Multiswitch 5x5x6 "F" Terminal/Cascata	T FORCE 1
719503	Multiswitch 5x5x8 "F" Terminal/Cascata	T FORCE 1
719504	Multiswitch 5x5x12 "F" Terminal/Cascata	T FORCE 1
719505	Multiswitch 5x5x16 "F" Terminal/Cascata	T FORCE 1
719506	Multiswitch 5x5x24 "F" Terminal/Cascata	T FORCE 1
719507	Multiswitch 5x5x32 "F" Terminal/Cascata	T FORCE 1
Multiswitches Quad		
719402	Multiswitch 5x5x6 "F" Terminal/Cascata, QUAD Compatível (Inclui F.Alimentação 12V-0,8A)	T FORCE 1
719403	Multiswitch 5x5x8 "F" Terminal/Cascata, QUAD Compatível (Inclui F.Alimentação 12V-0,8A)	T FORCE 1
719404	Multiswitch 5x5x12 "F" Terminal/Cascata, QUAD Compatível (Inclui F.Alimentação 12V-0,8A)	T FORCE 1
719405	Multiswitch 5x5x16 "F" Terminal/Cascata, QUAD Compatível (Inclui F.Alimentação 12V-0,8A)	T FORCE 1
Complementos		
714508	Amplificador 5x5 "F" MATV/FI G 10/11dB Vs 118dBµV	1
714509	Amplificador 5x5 "F" MATV/FI G 27/31dB Vs 114/118dBµV	1
9X - 2 SATÉLITES		
Multiswitches		
719601	Multiswitch 9x9x8 "F" Terminal/Cascata	T FORCE 1
719602	Multiswitch 9x9x12 "F" Terminal/Cascata	T FORCE 1
719603	Multiswitch 9x9x16 "F" Terminal/Cascata	T FORCE 1
719604	Multiswitch 9x9x24 "F" Terminal/Cascata	T FORCE 1
719605	Multiswitch 9x9x32 "F" Terminal/Cascata	T FORCE 1
Complementos		
719609	Amplificador 17x17 "F" C.Ret/MATV/FI G -/27/31dB Vs 114/118dBµV	1
17X - 4 SATÉLITES		
Multiswitches		
719801	Multiswitch 17x17x8 "F" Terminal/Cascata	T FORCE 1
719802	Multiswitch 17x17x12 "F" Terminal/Cascata	T FORCE 1
719803	Multiswitch 17x17x16 "F" Terminal/Cascata	T FORCE 1
719804	Multiswitch 17x17x24 "F" Terminal/Cascata	T FORCE 1
719805	Multiswitch 17x17x32 "F" Terminal/Cascata	T FORCE 1
Complementos		
719809	Amplificador 17x17 "F" C.Ret/MATV/FI G -/27/31dB Vs 114/118dBµV	1
SÉRIE NEVOSWITCH		
5X - 1 SATÉLITE		
Multiswitches		
714501	Multiswitch 5x5x4 "F" Terminal/Cascata	1
714502	Multiswitch 5x5x6 "F" Terminal/Cascata	1
714503	Multiswitch 5x5x8 "F" Terminal/Cascata	1
714504	Multiswitch 5x5x12 "F" Terminal/Cascata	1
714505	Multiswitch 5x5x16 "F" Terminal/Cascata	1
714506	Multiswitch 5x5x24 "F" Terminal/Cascata	1
714507	Multiswitch 5x5x32 "F" Terminal/Cascata	1
Multiswitches Quad		
714402	Multiswitch 5x5x6 "F" Terminal/Cascata, QUAD Compatível (Inclui F.Alimentação 12V-0,8A)	1
714403	Multiswitch 5x5x8 "F" Terminal/Cascata, QUAD Compatível (Inclui F.Alimentação 12V-0,8A)	1
714404	Multiswitch 5x5x12 "F" Terminal/Cascata, QUAD Compatível (Inclui F.Alimentação 12V-0,8A)	1
714405	Multiswitch 5x5x16 "F" Terminal/Cascata, QUAD Compatível (Inclui F.Alimentação 12V-0,8A)	1
Multiswitches Terrestre Passivo		
714303	Multiswitch 5x5x8 "F" Terminal/Cascata, Terrestre Passiva	1
714304	Multiswitch 5x5x12 "F" Terminal/Cascata, Terrestre Passiva	1
714305	Multiswitch 5x5x16 "F" Terminal/Cascata, Terrestre Passiva	1
Complementos		
714508	Amplificador 5x5 "F" MATV/FI G 10/11dB Vs 118dBµV	1
714509	Amplificador 5x5 "F" MATV/FI G 27/31dB Vs 114/118dBµV	1
714901	Derivador 5x5x5 "F" 12dB	1
714902	Derivador 5x5x5 "F" 15dB	1
714903	Derivador 5x5x5 "F" 20dB	1
714905	Repartidor 5x5x5 "F" 4/4dB	1
714906	Derivador 5x5x5 "F" 8dB	1

SÉRIE EUROS SWITCH

GAMA DE MULTISWITCHES
ESCALÁVEL DE
DESENVOLVIMENTO, QUALIDADE
E FABRICO EUROPEU



A sua elevada compactação e seu avançado design eletrónico, permitiram reduzir as suas perdas tanto na derivação como na passagem.

Além disso, através da tecnologia TForce, os dispositivos ajustam-se automaticamente a cada instante de forma a disponibilizar o nível de saída ideal.



▲ 719603

EUROS SWITCH / Nevoswitch

Únicos amplificadores
compatíveis com ambas as séries



▲ 714509



▲ 714403

DISTRIBUIÇÃO DE TV MULTISWITCHES

SÉRIE NEVOSWITCH		
9X - 2 SATÉLITES		
Multiswitches		
714601	Multiswitch 9x9x8 "F" Terminal/Cascata	1
714602	Multiswitch 9x9x12 "F" Terminal/Cascata	1
714603	Multiswitch 9x9x16 "F" Terminal/Cascata	1
714604	Multiswitch 9x9x24 "F" Terminal/Cascata	1
714605	Multiswitch 9x9x32 "F" Terminal/Cascata	1
Multiswitches Quad		
714201	Multiswitch 9x9x8 "F" Terminal/Cascata, QUAD Compatível (Inclui F.Alimentação 12,5V-2,8A)	1
714202	Multiswitch 9x9x12 "F" Terminal/Cascata, QUAD Compatível (Inclui F.Alimentação 12,5V-2,8A)	1
714205	Multiswitch 9x9x32 "F" Terminal/Cascata, QUAD Compatível (Inclui F.Alimentação 12,5V-2,8A)	1
714241	Multiswitch 9x9x8 "F" Terminal/Cascata, QUAD Compatível	1
714242	Multiswitch 9x9x12 "F" Terminal/Cascata, QUAD Compatível	1
714243	Multiswitch 9x9x16 "F" Terminal/Cascata, QUAD Compatível	1
714244	Multiswitch 9x9x24 "F" Terminal/Cascata, QUAD Compatível	1
714245	Multiswitch 9x9x32 "F" Terminal/Cascata, QUAD Compatível	1
Complementos		
714609	Amplificador 9x9 "F" C.Ret/MATV/FI G -/27/31dB Vs 112/119dB μ V	1
13X - 3 SATÉLITES		
Multiswitches		
714701	Multiswitch 13x13x8 "F" Terminal/Cascata	1
714702	Multiswitch 13x13x12 "F" Terminal/Cascata	1
714703	Multiswitch 13x13x16 "F" Terminal/Cascata	1
714704	Multiswitch 13x13x24 "F" Terminal/Cascata	1
714705	Multiswitch 13x13x32 "F" Terminal/Cascata	1
Complementos		
714709	Amplificador 13x13 "F" C.Ret/MATV/FI G -/27/31dB Vs 112/119dB μ V	1
17X - 4 SATÉLITES		
Multiswitches		
714801	Multiswitch 17x17x8 "F" Terminal/Cascata	1
714802	Multiswitch 17x17x12 "F" Terminal/Cascata	1
714803	Multiswitch 17x17x16 "F" Terminal/Cascata	1
714804	Multiswitch 17x17x24 "F" Terminal/Cascata	1
714805	Multiswitch 17x17x32 "F" Terminal/Cascata	1
Complementos		
714809	Amplificador 17x17 "F" C.Ret/MATV/FI G -/27/31dB Vs 112/119dB μ V	1
Ref.	Descrição	
FONTES DE ALIMENTAÇÃO		
12V		
732101	Fonte de Alimentação 12V-0,8A	1
732802	Fonte de Alimentação 12,5V-2,8A	1
18V		
732001	Fonte de Alimentação 18V-2,0A (NevoSwitch dCSS/EuroSwitch)	1



▲ 714601



▲ 714704



▲ 714804



▲ 714809



▲ 732802



DISTRIBUIÇÃO DE TV MULTISWITCHES

Ref.	Descrição		
ACESSÓRIOS			
3821	Adaptador "F Rápido" Macho - "F Rápido" Macho, Caixa de plástico		50/500
401101	Chassis para RG-CC CATV, 5 Conectores "F"	ired	1/5
401102	Chassis para RG-CC CATV, 6 Conexões	ired	1/5
401103	Chassis para RG-CC CATV, 7 Conectores "F"	ired	1/5
401104	Chassis para RG-CC CATV, 9 Conectores "F"	ired	1/5
401105	Chassis para RG-CC CATV, 11 Conectores "F"	ired	1/5
401106	Chassis para RG-CC CATV, 13 Conectores "F"	ired	1/5
401107	Chassis para RG-CC CATV, 17 Conectores "F"	ired	1/5
401108	Chassis para RG-CC CATV, 21 Conectores "F"	ired	1/5
401109	Chassis para RG-CC CATV, 27 Conectores "F"	ired	1/5
4211	Ponte coaxial curva 48 mm		600
421102	Ponte coaxial curva 43,6mm		600
421103	Ponte coaxial curva 17mm		100/500
421104	Ponte coaxial curva 34mm		100/500
732150	Cabo de Corrente "F"-Jack Fêmea 0,4m		1
7450	Injector de tensão 10...2150MHz 1...24Vdc-1,5A		1/20



▲ 7450



▲ 732150

Televes



▲ 3821



▲ 421102



▲ 421103



▲ 421104



▲ 401102

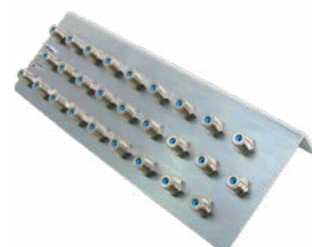

▲ 401109

DISTRIBUIÇÃO DE TV DISTRIBUIÇÃO DE UMA REDE COAXIAL

Ref.	Descrição		
REPARTIDORES			
SÉRIE EASYF			
Terrestre + Satélite			
432803	Mini-Repartidor 5...2400MHz "EasyF" 2D 4,3/4dB Interior DC (Bolsa B3)		1/8
432902	Repartidor 5...2400MHz "EasyF" 4D 9/7,5dB Interior (Blister T1)		1/8
543503	Mini-Repartidor 5...2400MHz "EasyF" 2D 4,3/4dB Interior		10
543603	Mini-Repartidor 5...2400MHz "EasyF" 3D 8,5/7,5dB Interior		10
543702	Repartidor 5...2400MHz "EasyF" 4D 9/7,5dB Interior		10
543802	Repartidor 5...2400MHz "EasyF" 5D 10/9,5dB Interior		10
5449	Repartidor 5...2400MHz "EasyF" 6D 11/14dB Interior		6
5489	Repartidor 5...2400MHz "EasyF" 8D 14/16dB Interior		6
SÉRIE F			
Terrestre + Satélite			
519502	Repartidor Interior (5-2400MHz) 2D "F" 5dB DC	ired	10
519503	Repartidor Interior (5-2400MHz) 3D "F" 8dB DC	ired	10
519504	Repartidor Interior (5-2400MHz) 4D "F" 9dB DC	ired	10
519505	Repartidor Interior (5-2400MHz) 5D "F" 11dB DC	ired	10
519506	Repartidor Interior (5-2400MHz) 6D "F" 12dB DC	ired	10
519508	Repartidor Interior (5-2400MHz) 8D "F" 15dB DC	ired	10
Terrestre			
★ 519602	Repartidor Interior (5-1220MHz) 2D "F" 4dB DC		10
★ 519603	Repartidor Interior (5-1220MHz) 3D "F" 8dB DC		10
★ 519604	Repartidor Interior (5-1220MHz) 4D "F" 9dB DC		10
★ 519606	Repartidor Interior (5-1220MHz) 6D "F" 12dB DC		10
★ 519608	Repartidor Interior (5-1220MHz) 8D "F" 13dB DC		10
DE ENCAIXAR (CEI)			
Terrestre			
4320	Repartidor Encastrar Macho-Fêmea/Fêmea (1 DC) "CEI" (Bolsa B1)		1/10
4322	Repartidor Encastrar Fêmea-Macho/Macho (DC) "CEI" (Bolsa B1)		1/10
ACESSÓRIOS			
4058	Carga terminal "F" 750hm sem bloqueio DC		10/200
405802	Carga terminal "F" 750hm sem bloqueio DC, Caixa de plástico		200/2000
4061	Carga adaptadora 750hm "F" c/bloqueio DC		10/200
4087	Carga adaptadora 750hm "EasyF" c/bloqueio DC		25
408701	Carga adaptadora 750hm "EasyF" c/bloqueio DC, Caixa de plástico		100/1000
4163	Cofre exterior Cinzento Modelo Grande Dimensões: Ext.: 136x127x45mm Int.: 125 x 97 x 35mm	●	1/5
4177	Cofre exterior Preto Modelo Pequeno Dimensões: Ext.: 113x88x35mm Int.: 92 x 66 x 27mm	●	1/5
417801	Cofre exterior Preto para Série Mini Dimensões: Ext.: 88x78x39mm Int.: 57x47x13mm	●	1/10
4211	Ponte coaxial curva 48 mm		600
421102	Ponte coaxial curva 43,6mm		600
421103	Ponte coaxial curva 17mm		100/500
421104	Ponte coaxial curva 34mm		100/500
519901	Adaptador Trilho DIN para Série F	●	30
545501	Embelezador Branco 93x74x21mm	○	10
545510	Embelezador Branco Mini 62x56x18mm	○	10
549901	Adaptador Trilho DIN para Série EasyF	●	20



▲ Mini-Repartidor 57x 47 x 13 mm



▲ 543702



▲ 5489



▲ 519602



▲ 519505



▲ 519508



▲ 4087



▲ 4322



▲ 4177

DISTRIBUIÇÃO DE TV DISTRIBUIÇÃO DE UMA REDE COAXIAL

Ref.	Descrição		
DERIVADORES			
SÉRIE EASYF			
Terrestre + Satélite			
542503	Mini-Derivador 5...2400MHz "EasyF" 2D 12dB Interior (Piso 1)		10
542603	Mini-Derivador 5...2400MHz "EasyF" 2D 16dB Interior (Pisos 2 y 3)		10
542703	Mini-Derivador 5...2400MHz "EasyF" 2D 21dB Interior (Pisos 4...6)		10
542803	Mini-Derivador 5...2400MHz "EasyF" 2D 25dB Interior (Pisos 7 e 8)		10
544402	Derivador 5...2400MHz "EasyF" 4D 12dB Interior (Piso 1)		10
544502	Derivador 5...2400MHz "EasyF" 4D 16dB Interior (Pisos 2 e 3)		10
544602	Derivador 5...2400MHz "EasyF" 4D 20dB Interior (Pisos 4 e 5)		10
544702	Derivador 5...2400MHz "EasyF" 4D 25dB Interior (Pisos 6...8)		10
5492	Derivador 5...2400MHz "EasyF" 6D 16dB Interior (Piso 1)		6
5493	Derivador 5...2400MHz "EasyF" 6D 20dB Interior (Pisos 2 e 3)		6
5494	Derivador 5...2400MHz "EasyF" 6D 24dB Interior (Pisos 4 e 5)		6
5610	Derivador 5...2400MHz "EasyF" 8D 16dB Interior (Piso 1)		6
5611	Derivador 5...2400MHz "EasyF" 8D 22dB Interior (Piso 2)		6
SÉRIE F			
Terrestre + Satélite			
519322	Derivador Interior (5-2400MHz) 2D "F" 12dB (Piso 1)	ired	10
519323	Derivador Interior (5-2400MHz) 2D "F" 16dB (Pisos 2 e 3)	ired	10
519324	Derivador Interior (5-2400MHz) 2D "F" 20dB (Pisos 4...6)	ired	10
519325	Derivador Interior (5-2400MHz) 2D "F" 24dB (Pisos 7 e 8)	ired	10
519341	Derivador Terminal Interior (5-2400MHz) 4D "F" 8dB (Piso 1)	ired	10
519342	Derivador Interior (5-2400MHz) 4D "F" 12dB (Piso 2)	ired	10
519343	Derivador Interior (5-2400MHz) 4D "F" 16dB (Piso 3)	ired	10
519344	Derivador Interior (5-2400MHz) 4D "F" 20dB (Pisos 4 e 5)	ired	10
519345	Derivador Interior (5-2400MHz) 4D "F" 24dB (Pisos 6...8)	ired	10
519362	Derivador Terminal Interior (5-2400MHz) 6D "F" 12dB (Piso 1)	ired	10
519363	Derivador Interior (5-2400MHz) 6D "F" 16dB (Piso 2)	ired	10
519364	Derivador Interior (5-2400MHz) 6D "F" 20dB (Piso 3)	ired	10
519365	Derivador Interior (5-2400MHz) 6D "F" 24dB (Pisos 4 e 5)	ired	10
519382	Derivador Terminal Interior (5-2400MHz) 8D "F" 14dB (Piso 1)	ired	10
519383	Derivador Interior (5-2400MHz) 8D "F" 16dB (Piso 2)	ired	10
519384	Derivador Interior (5-2400MHz) 8D "F" 20dB (Piso 3)	ired	10
519385	Derivador Interior (5-2400MHz) 8D "F" 24dB (Piso 4)	ired	10

Televes



▲ 542503



▲ 544502



▲ 5492



▲ 519324



▲ 519342



▲ 519363

DISTRIBUIÇÃO DE TV DISTRIBUIÇÃO DE UMA REDE COAXIAL

Ref.	Descrição		
DERIVADORES			
SÉRIE F			
Terrestre			
★ 519420	Derivador Terminal Interior (5-1220MHz) 2D "F" 4dB		10
★ 519421	Derivador Interior (5-1220MHz) 2D "F" 9dB		10
★ 519422	Derivador Interior (5-1220MHz) 2D "F" 12dB		10
★ 519423	Derivador Interior (5-1220MHz) 2D "F" 15dB		10
★ 519424	Derivador Interior (5-1220MHz) 2D "F" 18dB		10
★ 519425	Derivador Interior (5-1220MHz) 2D "F" 21dB		10
★ 519426	Derivador Interior (5-1220MHz) 2D "F" 24dB		10
★ 519427	Derivador Interior (5-1220MHz) 2D "F" 27dB		10
★ 519441	Derivador Terminal Interior (5-1220MHz) 4D "F" 9dB		10
★ 519442	Derivador Interior (5-1220MHz) 4D "F" 12dB		10
★ 519443	Derivador Interior (5-1220MHz) 4D "F" 15dB		10
★ 519444	Derivador Interior (5-1220MHz) 4D "F" 18dB		10
★ 519445	Derivador Interior (5-1220MHz) 4D "F" 21dB		10
★ 519446	Derivador Interior (5-1220MHz) 4D "F" 24dB		10
★ 519447	Derivador Interior (5-1220MHz) 4D "F" 27dB		10
★ 519481	Derivador Terminal Interior (5-1220MHz) 8D "F" 13dB		10
★ 519482	Derivador Interior (5-1220MHz) 8D "F" 17dB		10
★ 519483	Derivador Interior (5-1220MHz) 8D "F" 20dB		10
★ 519484	Derivador Interior (5-1220MHz) 8D "F" 23dB		10
ACESSÓRIOS			
4058	Carga terminal "F" 750hm sem bloqueio DC		10/200
405802	Carga terminal "F" 750hm sem bloqueio DC, Caixa de plástico		200/2000
4061	Carga adaptadora 750hm "F" c/bloqueio DC		10/200
4087	Carga adaptadora 750hm "EasyF" c/bloqueio DC		25
408701	Carga adaptadora 750hm "EasyF" c/bloqueio DC, Caixa de plástico		100/1000
4163	Cofre exterior Cinzento Modelo Grande Dimensões: Ext.: 136x127x45mm Int.: 125 x 97 x 35mm	●	1/5
4177	Cofre exterior Preto Modelo Pequeno Dimensões: Ext.: 113x88x35mm Int.: 92 x 66 x 27mm	●	1/5
417801	Cofre exterior Preto para Série Mini Dimensões: Ext.: 88x78x39mm Int.: 57x47x13mm	●	1/10
4211	Ponte coaxial curva 48 mm		600
421102	Ponte coaxial curva 43,6mm		600
421103	Ponte coaxial curva 17mm		100/500
421104	Ponte coaxial curva 34mm		100/500
519901	Adaptador Trilho DIN para Série F	●	30
545501	Embelezador Branco 93x74x21mm	○	10
545510	Embelezador Branco Mini 62x56x18mm	○	10
549901	Adaptador Trilho DIN para Série EasyF	●	20



▲ 519421



▲ 519442



▲ 519482



▲ 4163



▲ 4061



▲ 4058



▲ 519901

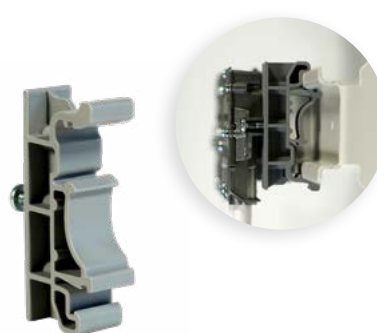

▲ 549901

DISTRIBUIÇÃO DE TV DISTRIBUIÇÃO DE UMA REDE COAXIAL

Ref.	Descrição		
TOMADAS			
FIXAÇÃO RÁPIDA			
Terrestre - 2 Conectores			
5230	Tomada Terminal TV-FM Tipo T4		1/10
5231	Tomada de Passagem TV-FM Tipo A10		1/10
5232	Tomada Terminal TV-FM Tipo T1		1/10
5233	Tomada de Passagem TV-FM Tipo A7		1/10
Terrestre + Satélite - 2 Conectores			
4301	Tomada Terminal TV/FM-SAT + Embelezador (Blister T1)		1/8
4335	Tomada de Passagem TV-FM Ponteada com Suplemento de parede (Blister T1) Tomada + Suplemento de parede + Embelezador		1/8
5226	Tomada Terminal TV/FM-SAT	<i>ired</i>	1/10
5227	Tomada de Passagem TV/FM-SAT Tipo B14 (Posição 4, 5, 6)		1/10
5228	Tomada de Passagem TV/FM-SAT Tipo A10 (Posição 2, 3)		1/10
5229	Tomada Terminal TV/FM-SAT Tipo T4 (Posição 1)		1/10
5236	Tomada de Passagem TV/FM-SAT Tipo C20 (Posição 7 a 12)		1/10
5270	Tomada de Passagem TV-FM Ponteada		1/10
5276	Tomada Terminal TV/FM-SAT, sem Garras	<i>ired</i>	1/10/100
Terrestre + Satélite - 3 Conectores			
524501	Tomada Terminal TV/FM-SAT1-SAT2 Twin Cable	<i>ired</i>	1/10/100
524603	Tomada Terminal 5...2400MHz, TV-FM-SAT 4-4-1,5dB con Paso DC	<i>ired</i>	1/10/100
Multimédia			
524001	Tomada Terminal TV-FM-DADOS Tipo T8 (Posição 1)		1/10/100
524701	Tomada de Passagem TV-FM-DADOS Tipo A12 (Posição 2, 3)		1/10/100
524801	Tomada de Passagem TV-FM-DADOS Tipo B17 (Posição 4, 5, 6)		1/10/100
5250	Tomada Terminal TV-FM-DADOS/SAT Global	<i>ired</i>	1/10/100
EMBELEZADORES			
80x80mm			
4336	Suplemento parede (Blister T1)		1/10
527402	Terminal RJ 45 Cat.6 TV/FM-SAT p/ref.5226	<i>ired</i>	12
5275	Terminal RJ 45 Cat.6 TV-FM-DADOS/SAT p/ref. 5250	<i>ired</i>	10
5440	Embelezador Branco tomada TVFM-SAT		10
5441	Embelezador Branco tomada TV-FM		10
5442	Suplemento de parede p/tomada superfície Branco		10
544302	Embelezador Branco tomada TV-FM-SAT		10
ACESSÓRIOS			
Cargas			
4061	Carga adaptadora 750hm "F" c/bloqueio DC		10/200
4087	Carga adaptadora 750hm "EasyF" c/bloqueio DC		25
408701	Carga adaptadora 750hm "EasyF" c/bloqueio DC, Caixa de plástico		100/1000



▲ 5226



▲ 524603



▲ 527402



▲ 5442

Tomadas: Características técnicas gerais

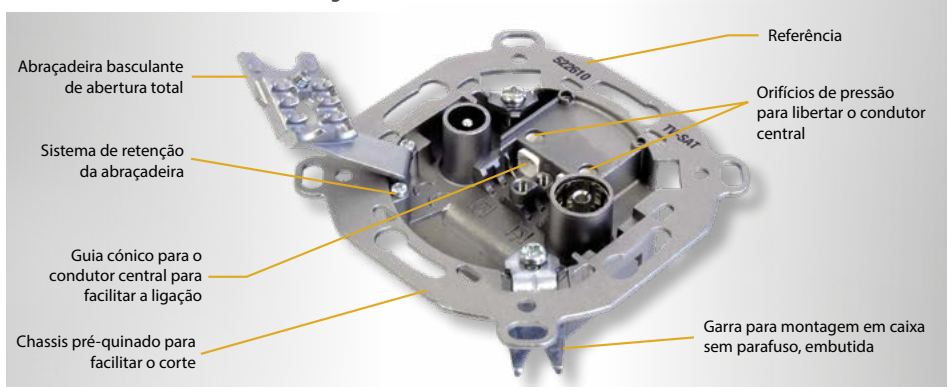

Ligação do condutor central através de um simples toque, não é preciso apertar nenhum parafuso.

Suporta diâmetros do condutor central de: Ø 0,65 a Ø 1,2 mm.

Suporta diâmetros exteriores do cabo de: Ø 5 a Ø 6,9 mm.

Permite a visualização da ligação.

Em conformidade com as Directivas Europeias 2014/30/EU, 2014/35/EU e RoHS 2011/65/EU.

As tomadas com ligação de dados são **compatíveis com DOCSIS 3.1.**

DOCSIS 3.1

DISTRIBUIÇÃO DE TV COAXIAL: CABOS E CONECTORES

Ref.	Descrição			
CABOS COAXIAIS CONVENCIONAIS (RG-6)				
BLINDAGEM TRIPLA - CLASSE A++				
CPR B2ca: Cobre / Cobre				
413910	Cabo Coaxial SK2020plus LSFH Resistente UV B2ca Class A++ Blindagem Tripla TSH 18AtC Ø 1,05/4,6/6,9mm Branco	ired	○	100/500
413911	Cabo Coaxial SK2020plus LSFH Resistente UV B2ca Class A++ Blindagem Tripla TSH 18AtC Ø 1,05/4,6/6,9mm Branco	ired	○	250
413912	Cabo Coaxial SK2020plus LSFH Resistente UV B2ca Class A++ Blindagem Tripla TSH 18AtC Ø 1,05/4,6/6,9mm Branco	ired	○	500
BLINDAGEM DUPLA - CLASSE A				
CPR Dca: Cobre / Cobre				
213002	Cabo Coaxial T-200plus LSFH ITED Dca Class A HD 15RtC Ø 1,20/5,0/6,9mm Cinzento	ired	●	250
214118	Cabo Coaxial T-100plus LSFH ITED Dca Class A 16RtC Ø 1,13/4,8/6,6mm Preto	ired	●	100/500
214121	Cabo Coaxial T-100plus LSFH ITED Dca Class A 16RtC Ø 1,13/4,8/6,6mm Branco	ired	○	100/500
214122	Cabo Coaxial T-100plus LSFH ITED Dca Class A 16RtC Ø 1,13/4,8/6,6mm Branco	ired	○	250
214911	Cabo Coaxial TR-165 LSFH Resistente UV ITED Dca Class A 11RtC Ø 1,63/7,2/10,1mm Cinzento	ired itur	●	250
CPR Eca: Cobre / Cobre				
214102	Cabo Coaxial T-100plus PVC ITED Eca Class A 16VRtC Ø 1,13/4,8/6,6mm Branco	ired	○	100/500
214104	Cabo Coaxial T-100plus PVC ITED Eca Class A 16VRtC Ø 1,13/4,8/6,6mm Branco	ired	○	250
CPR Fca: Cobre / Cobre				
215501	Cabo Coaxial T-100plus PE ITED Fca Class A 16PRtC Ø 1,13/4,8/6,6mm Preto	ired	●	100/500
CPR Dca: Cobre / Alumínio				
212811	Cabo Coaxial CXT LSFH ITED Dca Class A 19AtC Ø 1,00/4,5/6,5mm Cinzento	ired	●	250
CPR Eca: Cobre / Alumínio				
2126	Cabo Coaxial T-100 PVC ITED Eca Class A 16VAtC Ø 1,13/4,8/6,6mm Branco	ired	○	100/500
2128	Cabo Coaxial CXT PVC ITED Eca Class A 19VAtC Ø 1,00/4,5/6,5mm Branco	ired	○	100/500
212801	Cabo Coaxial CXT PVC ITED Eca Class A 19VAtC Ø 1,00/4,5/6,5mm Branco	ired	○	250
CPR Fca: Cobre / Alumínio				
212501	Cabo Coaxial T-100 PE ITED Fca Class A 16PAtC Ø 1,13/4,8/6,6mm Preto	ired	●	100/500
212502	Cabo Coaxial T-100 PE ITED Fca Class A 16PAtC Ø 1,13/4,8/6,6mm Preto	ired	●	250
CPR Eca: Aço cobreado / Alumínio				
2127	Cabo Coaxial CXT-1 PVC Eca Class A 17VAtC,A Ø 1,00/4,7/6,7mm Branco	○	○	100/500
212702	Cabo Coaxial CXT-1 PVC Eca 17VAtC,A Ø 1,00/4,7/6,7mm Preto	●	●	250
212703	Cabo Coaxial CXT-1 PVC Eca Class A 17VAtC,A Ø 1,00/4,7/6,7mm Branco	●	○	250
ACESSÓRIOS				
Dispensadores				
212001	Desenrolador de Cabo Coaxial / Fibra Ótica, modelo Pequeno (Bobinas de plástico: Cabo coaxial 100m e F.O. 200/300m)			1
212011	Desenrolador de Cabo Coaxial / Fibra Ótica, modelo Grande (Bobinas de plástico: Cabo coaxial 250m e F.O. 500/750m)			1
Fixação				
200101	Fita Velcro para Cabos 8m, Largura: 20mm, Preta (2 unidades)		●	1
200102	Braçadeira de Velcro para Cabos, Largura: 15mm, Preta (10 unidades)		●	1



▲ 200101



▲ 200102

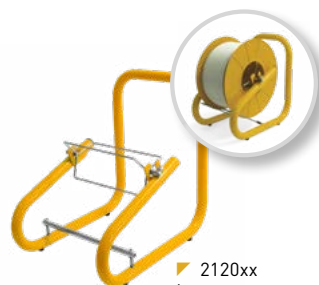

▲ 2120xx
(Bobina não incluída)



▲ CXT (212811)

CLASS A
Dca



▲ CXT (2128)

CLASS A
Eca

CABOS TRISHIELD

O cabo Trishield (blindagem tripla) possui uma maior imunidade a interferências. As suas utilizações são recomendadas para redes de distribuição com altos níveis de ruído electromagnético.



SK2020plus (4139xx)

CLASS A++
B2ca

Cabo coaxial de blindagem tripla e elevado isolamento garante classe A++.

A cobertura da bainha em LSFH, cumpre a Euroclasse B2ca do CPR, conferindo-lhe um risco de incêndio muito baixo.



▲ T-200plus (213002)

CLASS A
Dca

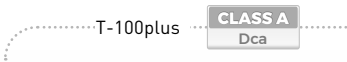

▲ T-100plus

CLASS A
Dca

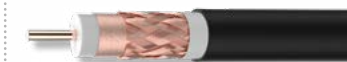

▲ 214118



▲ 214121



▲ 214122



▲ 214911

CLASS A
Dca

DISTRIBUIÇÃO DE TV COAXIAL: CABOS E CONECTORES

Ref.	Descrição		
MICRO-CABOS (RG-59)			
MICRO			
CPR Eca: Cobre / Cobre estanhado			
210603	Cabo coaxial µSKY CXT-5 PVC EcaClass B 24VatC Ø 0,8/3,4/5,0mm Branco	☼ ○	100/500
CABOS PARA REDES SUBTERRÂNEAS (RG-11)			
CPR DCA: COBRE / COBRE			
214001	Cabo Coaxial 1/2" LSFH Resistente UV Dca 7RtC Ø 2,7/11,5/15,0mm Cinzento	itup	500
CHICOTES			
CABO COM BLINDAGEM TRIPLA			
3851	Chicote Coaxial "F" compressão 1,5m Branco (Bolsa B0)	○	1/30
385101	Chicote Coaxial "F" compressão 3m Branco (Bolsa B0)	○	1/20
385102	Chicote Coaxial "F" compressão 5m Branco (Bolsa B0)	○	1/15
3852	Chicote Coaxial "CEI" Macho-Fêmea compressão 1,5m Branco (Bolsa B0)	○	1/30
385201	Chicote Coaxial "CEI" Macho-Fêmea compressão 3m Branco (Bolsa B0)	○	1/20
385202	Chicote Coaxial "CEI" Macho-Fêmea compressão 5m Branco (Bolsa B0)	○	1/15
3853	Chicote Coaxial "F" compressão - "F Rápido" "PRO EasyF" 1,5m Branco (Bolsa B0)	○	1/30
385301	Chicote Coaxial "F" compressão - "F Rápido" "PRO EasyF" 3m Branco (Bolsa B0)	○	1/20
385302	Chicote Coaxial "F" compressão - "F Rápido" "PRO EasyF" 5m Branco (Bolsa B0)	○	1/15
3854	Chicote Coaxial "F" - "CEI" Fêmea compressão 1,5m Branco (Bolsa B0)	○	1/30
385401	Chicote Coaxial "F" - "CEI" Fêmea compressão 3m Branco (Bolsa B0)	○	1/20
385402	Chicote Coaxial "F" - "CEI" Fêmea compressão 5m Branco (Bolsa B0)	○	1/15
385501	Chicote Coaxial "F" compressão - "CEI" Fêmea "PRO EasyF" 3m Branco (Bolsa B0)	○	1/20
3856	Chicote Coaxial "F" - "CEI" Macho compressão 1,5m Branco (Bolsa B0)	○	1/30
385601	Chicote Coaxial "F" - "CEI" Macho compressão 3m Branco (Bolsa B0)	○	1/20
385602	Chicote Coaxial "F" - "CEI" Macho compressão 5m Branco (Bolsa B0)	○	1/15
385701	Chicote Coaxial "F" compressão - "CEI" Macho "PRO EasyF" 3m Branco (Bolsa B0)	○	1/20
3858	Chicote Coaxial "CEI" Macho compressão - "CEI" Fêmea "PRO EasyF" 1,5m Branco (Bolsa B0)	○	1/30
385801	Chicote Coaxial "CEI" Macho compressão - "CEI" Fêmea "PRO EasyF" 3m Branco (Bolsa B0)	○	1/20
385802	Chicote Coaxial "CEI" Macho compressão - "CEI" Fêmea "PRO EasyF" 5m Branco (Bolsa B0)	○	1/15
435501	Bobina Cabo Coaxial Ø6,6mm PVC Branco 20m	○	1
4371	Cabo Coaxial Ø6,6mm PVC Branco 10m (Blister T2)	○	1/10
CABO COM BLINDAGEM DUPLA			
431001	Chicote Coaxial LTE "CEI" Ø 9,5mm Angular Blindado Macho-Fêmea 1,5m Cinzento (Blister T1)	●	1/8
431002	Chicote Coaxial LTE "CEI" Ø 9,5mm Angular Blindado Macho-Fêmea 2,5m Cinzento (Blister T1)	●	1/8
CABO COM BLINDAGEM SIMPLES			
4311	Chicote Coaxial Macho-Fêmea Branco "CEI" 2,5m (Blister T1)	○	1/8
4312	Chicote Coaxial Macho-Fêmea Preto "CEI" 1,5m (Blister T1)	●	1/8
4314	Chicote Coaxial Macho-Fêmea Preto "CEI" 2,5m (Blister T1)	●	1/8



▲ 4311



▲ 431001



▲ 435501

Televes



▲ CXT-5 SKY (210603)

CLASS B
Eca



▲ 1/2" (214001)

CLASS A
Dca

CLASS A**



▲ 3851

CLASS A**



▲ 3858

Referências		413910 413911 413912	214911	213002
Modelo		SK2020plus	TR-165	T-200plus
Isolamento		A++	A	A
Euroclasse CPR		B2ca-s1a,d1,a1	Dca-s2,d2,a1	Dca-s2,d2,a1
Condutor central	Ø mm	1,05	1,63	1,2
	Material	Cu	Cu	Cu
	Res. Max. Ohm/Km	22	9	16
Dielétrico	Ø mm	4,65	7,2	5
	Material	PEE	PEE	PEE
	Material	B	D	C
Lâmina interior	Material	CuSn	Cu	Cu
	Res. Max. Ohm/Km	10,5	7,2	12,0
	Nc x Ns x Ø	24x7x0,1	16x8x148	16x9x0,11
Malha	Cobertura %	82	77	76
	2ª Lâmina de blindagem	Sim	Não	Não
	Lâmina antimigratória	Não	Não	Sim
Petro-Gel		Não	Sim	Não
Cobertura exterior	Ø mm	6,9	10,1	6,9
	Material	LSFH + UV	LSFH + UV	LSFH
Spark Test	VAC	3000	8000	3000
Raio de curvatura mínimo	mm	34,5	50	34,5
Blindagem min. @1GHz	dB	105	85	85
Capacidade	pF/m	54	53	55
Impedância	Ohm	75	75	75
Impedância de transferência Max (5-30MHz)	mOhm/m	0,9	5	5
Resistência de lacete	Ohm/Km	32,5	16,2	28
Velocidade de propagação	%	84	84	82
Atenuações típicas (dB/100m)				
Frequência (MHz)	5	2,0	1,0	1,0
	47	4,0	3,0	4,0
	54	5,0	3,0	4,0
	90	6,0	4,0	5,0
	200	9,0	6,0	7,0
	500	14,0	9,0	12,0
	698	17,0	10,0	14,0
	800	18,0	11,0	15,0
	862	19,0	12,0	16,0
	950	20,0	12,0	17,0
	1000	21,0	13,0	17,0
	1220	23,0	14,0	19,0
	1350	25,0	15,0	20,0
	1750	28,0	18,0	23,0
	2050	30,0	19,0	25,0
	2150	31,0	20,0	26,0
	2200	32,0	20,0	27,0
	3000	36,0	24,0	30,0

Referências		214118 214121 214122	212811	214001
Modelo		T-100plus	CXT	1/2"
Isolamento		A	A	A
Euroclasse CPR		Dca-s2,d2,a1	Dca-s2,d2,a1	Dca-s2,d2,a1
Condutor central	Ø mm	1,13	1	2,7
	Material	Cu	Cu	Cu
	Res. Max. Ohm/Km	20	23	3,2
Dielétrico	Ø mm	4,8	4,5	11,5
	Material	PEE	PEE	PEE
	Material	C	B	C
Lâmina interior	Material	Cu	Al	Cu
	Res. Max. Ohm/Km	12,0	31,0	7,0
	Nc x Ns x Ø	16x8x0,11	16x8x0,12	24x8x0,12
Malha	Cobertura %	73	79	77
	2ª Lâmina de blindagem	Não	Não	Não
	Lâmina antimigratória	Sim	Não	Não
Petro-Gel		Não	Não	Sim
Cobertura exterior	Ø mm	6,6	6,5	15
	Material	LSFH	LSFH	LSFH + UV
Spark Test	VAC	3000	3000	8000
Raio de curvatura mínimo	mm	33	32,5	75
Blindagem min. @1GHz	dB	85	85	85
Capacidade	pF/m	55	54	55
Impedância	Ohm	75	75	75
Impedância de transferência Max (5-30MHz)	mOhm/m	5	5	5
Resistência de lacete	Ohm/Km	32	54	10,2
Velocidade de propagação	%	82	82	82
Atenuações típicas (dB/100m)				
Frequência (MHz)	5	1,0	1,0	1,0
	47	4,0	4,0	2,0
	54	4,0	5,0	2,0
	90	5,0	6,0	2,0
	200	8,0	9,0	3,0
	500	13,0	14,0	6,0
	698	15,0	17,0	7,0
	800	16,0	19,0	7,0
	862	17,0	19,0	8,0
	950	18,0	20,0	8,0
	1000	19,0	21,0	8,0
	1220	20,0	23,0	9,0
	1350	22,0	25,0	10,0
	1750	25,0	29,0	12,0
	2050	26,0	32,0	13,0
	2150	27,0	33,0	14,0
	2200	28,0	35,0	14,0
	3000	33,0	39,0	16,0

Referências		214102 214104	2126	2127 212702 212703	2128 212801
Modelo		T-100plus	T-100	CXT-1	CXT
Isolamento		A	A	A	A
Euroclasse CPR		Eca	Eca	Eca	Eca
Condutor central	Ø mm	1,13	1,13	1	1
	Material	Cu	Cu	CCS	Cu
	Res. Max. Ohm/Km	20	20	105	23
Dielétrico	Ø mm	4,8	4,7	4,7	4,5
	Material	PEE	PEE	PEE	PEE
Lâmina interior	Material	C	A	B	B
	Material	Cu	Al	Al	Al
Malha	Res. Max. Ohm/Km	12,0	27,0	30,0	31,0
	Nc x Ns x Ø	16x9x0,11	16x8x0,12	16x8x0,12	16x8x0,12
	Cobertura %	73	77	77	79
2ª Lâmina de blindagem		Não	Não	Não	Não
Lâmina antimigratória		Sim	Não	Não	Não
Petro-Gel		Não	Não	Não	Não
Cobertura exterior	Ø mm	6,6	6,6	6,7	6,5
	Material	PVC	PVC	PVC	PVC
Spark Test	VAC	3000	3000	3000	3000
Raio de curvatura mínimo	mm	33	33	33	32,5
Blindagem min. @1GHz	dB	85	85	85	85
Capacidade	pF/m	55	52	54	54
Impedância	Ohm	75	75	75	75
Impedância de transferência Max (5-30MHz)	mOhm/m	5	5	-	5
Resistência de lacete	Ohm/Km	32	47	135	54
Velocidade de propagação	%	82	85	82	82
Atenuações típicas (dB/100m)					
Frequência (MHz)	5	1,0	2,0	3,0	1,0
	47	4,0	5,0	5,0	4,0
	54	4,0	5,0	5,0	5,0
	90	5,0	6,0	6,0	6,0
	200	8,0	8,0	9,0	9,0
	500	13,0	14,0	15,0	14,0
	698	15,0	15,0	16,0	17,0
	800	16,0	16,0	17,0	19,0
	862	17,0	17,0	19,0	19,0
	950	18,0	18,0	20,0	20,0
	1000	19,0	19,0	21,0	21,0
	1220	20,0	21,0	24,0	23,0
	1350	22,0	23,0	25,0	25,0
	1750	25,0	25,0	29,0	29,0
	2050	26,0	28,0	31,0	32,0
	2150	27,0	29,0	32,0	33,0
	2200	28,0	29,0	35,0	35,0
3000	33,0	34,0	39,0	39,0	









Referências		215501	212501 212502	210603
Modelo		T-100plus	T-100	CXT-5
Isolamento		A	A	B
Euroclasse CPR		Fca	Fca	Eca
Condutor central	Ø mm	1,13	1,13	0,8
	Material	Cu	Cu	Cu
	Res. Max. Ohm/Km	20	20	37
Dielétrico	Ø mm	4,8	4,7	3,4
	Material	PEE	PEE	PEE
Lâmina interior	Material	C	A	A
	Material	Cu	Al	TCCAM
Malha	Res. Max. Ohm/Km	13,0	27,0	35,0
	Nc x Ns x Ø	16x8x0,11	16x8x0,12	16x4x115
	Cobertura %	73	77	55
2ª Lâmina de blindagem		Não	Não	Não
Lâmina antimigratória		Sim	Não	Não
Petro-Gel		Não	Não	Não
Cobertura exterior	Ø mm	6,6	6,6	5
	Material	PE	PE	PVC
Spark Test	VAC	3000	3000	3000
Raio de curvatura mínimo	mm	33	33	25
Blindagem min. @1GHz	dB	85	85	75
Capacidade	pF/m	55	52	53
Impedância	Ohm	75	75	75
Impedância de transferência Max (5-30MHz)	mOhm/m	5	5	15
Resistência de lacete	Ohm/Km	33	47	72
Velocidade de propagação	%	82	85	82
Atenuações típicas (dB/100m)				
Frequência (MHz)	5	1,0	2,0	2,0
	47	4,0	5,0	6,0
	54	4,0	5,0	6,0
	90	5,0	6,0	7,0
	200	8,0	8,0	11,0
	500	13,0	14,0	18,0
	698	15,0	15,0	22,0
	800	16,0	16,0	23,0
	862	17,0	17,0	24,0
	950	18,0	18,0	25,0
	1000	19,0	19,0	25,0
	1220	20,0	21,0	29,0
	1350	22,0	23,0	30,0
	1750	25,0	25,0	34,0
	2050	26,0	28,0	37,0
	2150	27,0	29,0	38,0
	2200	28,0	29,0	40,0
3000	33,0	34,0	45,0	

Cobertura	Uso
PVC	Interior
PE	Exterior
LSFH	Interior (Low Smoke Free of Halogen)
	Interior/Exterior (Low Smoke Free of Halogen, Resistente Ultravioleta)
LSFH + UV	

Composição da lâmina interior	
A	Alumínio + Poliéster + Alumínio
B	Alumínio + Poliéster
C	Cobre + Poliéster
D	Alumínio + Polipropileno + Alumínio

Outras abreviaturas	
PE	Poliétileno
PEE	Poliétileno expando
PVC	Cloreto de polivinilo
LSFH	Low Smoke Free of Halogen
Al	Alumínio
Cu	Cobre
CCS	Aço cobreado (Copper Clad Steel)
CuSn	Cobre estanhado
TCCAM	Cobre estanhado com alumínio e magnésio

DISTRIBUIÇÃO DE TV COAXIAL: CABOS E CONECTORES

Ref.	Descrição		
CONECTORES (75 OHM)			
PRO EASYF			
Tipo CEI			
413210	Conector "CEI" Macho Angular Blindado Class A+ PRO EasyF		25/250
413310	Conector "CEI" Fêmea Angular Blindado Class A+ PRO EasyF		25/250
437401	Conector "CEI" Macho Angular Blindado Class A+ PRO EasyF (Bolsa B1)		1/10
437501	Conector "CEI" Fêmea Angular Blindado Class A+ PRO EasyF (Bolsa B1)		1/10
437601	Conectores "CEI" Macho e Fêmea Angulares Blindados Class A+ PRO EasyF (Bolsa B1)		1/10
Tipo F Rápido			
413410	Conector "F" rápido Angular Blindado Class A+ PRO EasyF		25/250
MONTAR			
Tipo CEI			
4130	Conector "CEI" Macho Angular Blindado		25/250
4131	Conector "CEI" Fêmea Angular Blindado		25/250
4303	Conector Coaxial fêmea Recto "CEI" (Bolsa B1)		1/10
4305	Conector Coaxial macho Recto "CEI" (Bolsa B1)		1/10
4316	Conectores Coaxiais Macho e Fêmea Recto "CEI" (Bolsa B1)		1/10
437410	Conector "CEI" Macho Angular Blindado (Bolsa B1)		1/10
437510	Conector "CEI" Fêmea Angular Blindado (Bolsa B1)		1/10
437610	Conectores "CEI" Macho e Fêmea Angulares Blindados (Bolsa B1)		1/10
Tipo F			
4120	Conector "F" para cabo 1/2"		1/20
Tipo F Rápido			
4176	Conector "F" rápido Angular Blindado		25/250
Tipo 5/8"			
4121	Conector 5/8" para cabo 1/2"		1
4122	Conector 5/8" para cabo TR165		1
COMPRESSÃO			
Tipo CEI			
3818	Conector "CEI" Macho Recto compressão para T-100plus, T-100 e CXT-1, Caixa de plástico		25/250
3819	Conector "CEI" Fêmea Recto compressão para T-100plus, T-100 e CXT-1, Caixa de plástico		25/250
Tipo F			
3802	Conector "F" compressão para SK (TSH), Caixa de plástico		50/500
4104	Conector "F" compressão para T100, Caixa de plástico		50/500
4105	Conector "F" compressão para RG59, CXT-5 e CXT-50, Caixa de plástico		50/500
4106	Conector "F" compressão para TR165, Caixa de plástico		25/250
410801	Conector "F" compressão para T200, Caixa de plástico		50/500
410901	Conector "F" compressão Angular para Cabo T-100 e CXT-60		25/500
Tipo F rápido			
410701	Conector "F" rápido compressão Angular, Caixa de plástico		25/250
410702	Conector "F" rápido compressão Angular		1000
Kits			
216401	Kit de Conectorização para Cabos Coaxiais TSH - Mala de transporte que inclui: 50xConectores "F" Compressão(ref. 3802), 1xDescarnador (ref. 2145), 1xFerramenta (ref. 216301), 1xChave Hex-11 (ref. 216101) e 10xCapuchões (ref. 418001)		1
216403	Kit de Conectorização para Cabos Coaxiais T100 - Mala de transporte que inclui: 50xConectores "F" Compressão(ref. 4104), 1xDescarnador (ref. 2145), 1xFerramenta (ref. 216301), 1xChave Hex-11 (ref. 216101) e 10xCapuchões (ref. 418001)		1
ROSCAR			
Tipo F			
3808	Conector "F" roscar c/"O Ring" para CXT5 (Ø 5mm), Caixa de plástico		100/1000
4127	Conector "F" roscar c/"O Ring" para CXT5 (Ø 5mm)		30/600
417101	Conector "F" roscar c/"O Ring" para T100, Caixa de plástico		100/1000
417102	Conector "F" roscar c/"O Ring" para T100, Caixa de plástico		50
4306	Conector "F" roscar c/ Protecção Intempérie (Bolsa B1)		1/10
4317	Conectores "F" roscar c/"O Ring" para T100 (2un.) (Bolsa B1)		1/10
934650	Conector "F" roscar para CXT-50, Caixa de plástico		50
9349	Conector "F" roscar para TR165		10/100

CONECTORES PRO EasyF Class A+

A BLINDAGEM
EXCEPCIONAL
DE UMA REDE
COAXIAL



▲ 413210 ▲ 413310 ▲ 413410



▲ 4130 ▲ 4121



▲ 4120 ▲ 4122



▲ 3802 ▲ 4104



▲ 4106 ▲ 410901



▲ 216401



▲ 417101



▲ 4127



▲ 4306

DISTRIBUIÇÃO DE TV COAXIAL: CABOS E CONECTORES

Ref.	Descrição		
CONECTORES (75 OHM)			
ADAPTADORES			
3816	Adaptador Angular "F" Macho - "F" Fêmea, Caixa de plástico	50/500	
3817	Adaptador "F" Fêmea - "CEI" Fêmea, Caixa de plástico	50/500	
381730	Adaptador Angular "F" Fêmea - "CEI" Macho, Caixa de plástico	50	
3820	Adaptador "F" Fêmea - "CEI" Macho, Caixa de plástico	50/500	
3821	Adaptador "F Rápido" Macho - "F Rápido" Macho, Caixa de plástico	50/500	
3822	Adaptador "F" Macho - "CEI" Fêmea, Caixa de plástico	50/500	
3823	Adaptador "F" Macho - "CEI" Macho, Caixa de plástico	50/500	
3837	Adaptador "F" Fêmea - "F rápido" Macho, Caixa de plástico	50/500	
405701	Adaptador Duplo "EasyF" Macho - "F" Fêmea	10	
4066	Empalme Coaxial	25	
4123	Adaptador 5/8" Macho - "F" Fêmea	1/20	
4173	Adaptador "F" Fêmea - "F" Fêmea, Caixa de plástico	50/500	
417302	Adaptador "F" Fêmea - "F" Fêmea c/anilha	10/200	
4307	Adaptador "F" Fêmea - "F" Fêmea (Bolsa B1)	1/10	
4309	Empalme Coaxial (Bolsa B1)	1/10	
CARGAS			
4058	Carga terminal "F" 75Ohm sem bloqueio DC	10/200	
405802	Carga terminal "F" 75Ohm sem bloqueio DC, Caixa de plástico	200/2000	
4061	Carga adaptadora 750hm "F" c/bloqueio DC	10/200	
4087	Carga adaptadora 750hm "EasyF" c/bloqueio DC	25	
408701	Carga adaptadora 750hm "EasyF" c/bloqueio DC, Caixa de plástico	100/1000	
ACESSÓRIOS			
4071	Isolador DC "F"	10	
418001	Capuchão Estanque para Conectores "F" de Compressão e Cravar	10/250	●

Ref.	Descrição		
FERRAMENTAS			
PARA CABO COAXIAL			
2145	Descarnador Profissional Cabo Coaxial e Cabo de Dados	10	
2162	Descarnador Cabo Coaxial e Cabo de Dados (Bolsa B2)	1	
2325	Descarnador de rotação para cabos multifibras, cabos par de cobre e cabos coaxiais	1	
PARA CONECTORES			
216101	Chave Hex-11 Combinada Boca-Estrela para Conectores "F"	1/250	
216120	Chave Hex-11 Tubular para Conectores "F"	1	
216301	Alicate para Conectores "F" (Refs. 3802/4104/4105/410801) e "CEI" (Refs. 3818/3819) Rectos de compressão	1	
★ 216303	Alicate para Conectores "F" Angulados de compressão (Refs. 410701x/410901)	1	
★ 216304	Alicate para Conectores "F" de compressão com cabos RG-11 (Ref. 4106)	1	
216310	Punho de Inserção de Conectores "F"	1	



▲ 216301



▲ 216303



▲ 216304



▲ 216101



▲ 216120



▲ 216310



▲ 2145



▲ 2162



▲ 2325

Televes



▲ 381730

▲ 3821



▲ 4123

▲ 4173



▲ 4061

▲ 4087



▲ 4071

▲ 4058



▲ Caixa de plástico



DISTRIBUIÇÃO DE TV RECEPTORES E ACESSÓRIOS LAR

Ref.	Descrição		
MODULADORES			
585301	Modulador DVB-T 1e: HDMI - 1 Mux(174...230/470...862MHz): CODFM (MPEG-4). Contém 2xUSB, passagem HDMI e Controle Remoto.		1
5858	Modulador doméstico DigiDom VHF/UHF - LCD		1
585915	Modulador Analógico Octo PAL B/G (VHF/UHF) Instalação em Parede (Inclui Cabo OTG USB-microUSB)		1
TRANSMISSÃO A/V E IR			
IR SEM FIOS			
721903	Emissor Universal DigiDom I/V, 8 Canais		1/50
723703	Emissor e Receptor Universais DigiDom I/V, 8 Canais		1/30
IR POR CABO COAXIAL			
7605	Emissor e Receptor I/V sobre Cabo Coaxial		1/6
7606	Emissor I/V sobre Cabo Coaxial		1/10
DISTRIBUIÇÃO HDMI			
CABOS			
494501	Cabo HDMI M-M Preto 1,5m (Blister T1)	●	1/8
494502	Cabo HDMI M-M Preto 3m (Blister T2)	●	1/10
494503	Cabo HDMI M-M Preto 5m (Blister T2)	●	1/10
494505	Cabo HDMI M-M Preto 1,5m (Saco)	●	1/100
DISTRIBUIÇÃO EUROCONNECTOR			
CABOS			
4377	Cabo SCART-RCA M-M 1,5m (Blister T1)	●	1/10



▲ 585301



▲ 723703



▲ 4377



▲ 5858



▲ 585915



▲ 494501

DISTRIBUIÇÃO DE TV EQUIPAMENTO PROFISSIONAL

Ref.	Descrição	
MEDIDORES DE CAMPO		
SÉRIE H30		
H30+ e H30D+		
593901	H30+: DVB-C	1
593902	H30D+: DVB-C + DOCSIS 3.1	1
593905	H30D+ FULL: DVB-C + DVBT/T2 + DOCSIS 3.1 + Opção WiFi 2,4/5 GHz + Opção IPTV + Opção Visualização HEVC (Inclui Mala de Transporte e Chicote Coaxial)	1
H30FLEX		
593301	H30FLEX: DVB-S/S2 + DVB-T	1
593302	H30FLEX: DVB-S/S2 + DVB-T/T2	1
593303	H30FLEX: DVB-S/S2 + DVB-C	1
593304	H30FLEX: DVB-S/S2 + DVB-T/T2 + DVB-C	1
593311	H30FLEX: DVB-S/S2/T (Inclui Mala de Transporte e Chicote Coaxial)	1
593312	H30FLEX: DVB-S/S2/T/T2 (Inclui Mala de Transporte e Chicote Coaxial)	1
593313	H30FLEX: DVB-S/S2/C (Inclui Mala de Transporte e Chicote Coaxial)	1
593314	H30FLEX: DVB-S/S2/T/T2/C (Inclui Mala de Transporte e Chicote Coaxial)	1
H30Evolution		
593501	H30Evolution: DVB-S/S2 + DVB-T (inclui Braçadeira para Smartphone)	1
593502	H30Evolution: DVB-S/S2 + DVB-T/T2 (inclui Braçadeira para Smartphone)	1
593503	H30Evolution: DVB-S/S2 + DVB-C (inclui Braçadeira para Smartphone)	1
593504	H30Evolution: DVB-S/S2 + DVB-T/T2 + DVB-C (inclui Braçadeira para Smartphone)	1
593505	H30Evolution FULL: Full DVB (-S/S2 + -T/T2 + -C) + Opção IPTV + Opção WiFi 2,4/5 GHz + Opção Visualização HEVC + Chicote Coaxial + Mala de Transporte (inclui Braçadeira para Smartphone)	1
593511	H30Evolution: DVB-S/S2/T (Inclui Mala de Transporte, Chicote Coaxial e Braçadeira para Smartphone)	1
593512	H30Evolution: DVB-S/S2/T/T2 (Inclui Mala de Transporte, Chicote Coaxial e Braçadeira para Smartphone)	1
593513	H30Evolution: DVB-S/S2/C (Inclui Mala de Transporte, Chicote Coaxial e Braçadeira para Smartphone)	1
593514	H30Evolution: DVB-S/S2/T/T2/C (Inclui Mala de Transporte, Chicote Coaxial e Braçadeira para Smartphone)	1

Televes

H30D+



**MÁXIMA FUNCIONALIDADE,
TAMBÉM EM SISTEMAS CATV**

O H30D+ é um equipamento compacto, leve e robusto, com uma gama completa de ferramentas e funcionalidades que permite executar com êxito o trabalho de instalação, manutenção e resolução de problemas em redes com canais em DVB-C e analógico. Dentro das várias funções que possui, destacam-se as medidas avançadas DOCSIS 3.1, monitorização automática do canal pretendido, verificação da ligação e obtenção das informações sobre os conteúdos disponibilizados num canal QAM.

h30dplus.televes.com

H30FLEX

Máxima funcionalidade em dimensões mínimas



h30flex.televes.com

pt.televes.com/h30flex

H30 EVOLUTION



h30evolution.televes.com

pt.televes.com/h30evolution

DISTRIBUIÇÃO DE TV EQUIPAMENTO PROFISSIONAL

Ref.	Descrição	
MEDIDORES DE CAMPO		
SÉRIE H30		
H30Crystal		
593601	H30Crystal: DVB-S/S2 + DVB-T, F.O. (inclui Braçadeira para Smartphone)	1
593602	H30Crystal: DVB-S/S2 + DVB-T/T2, F.O. (inclui Braçadeira para Smartphone)	1
593603	H30Crystal: DVB-S/S2 + DVB-C, F.O. (inclui Braçadeira para Smartphone)	1
593604	H30CRYSTAL: DVB-S/S2 + DVB-T/T2 + DVB-C, F.O. (inclui Braçadeira para Smartphone)	1
593605	H30CRYSTAL FULL: Full DVB (-S/S2 + -T/T2 + -C), F.O. + Opção IPTV + Opção WiFi 2,4/5 GHz + Chicote Coaxial + Mala de Transporte (inclui Braçadeira para Smartphone)	1
593621	H30Crystal: DVB-S/S2 + DVB-T, F.O. Seletiva (inclui Braçadeira para Smartphone)	1
593622	H30Crystal: DVB-S/S2 + DVB-T/T2, F.O. Seletiva (inclui Braçadeira para Smartphone)	1
593624	H30Crystal: DVB-S/S2 + DVB-T/T2 + DVB-C, F.O. Seletiva (inclui Braçadeira para Smartphone)	1
593625	H30CRYSTAL FULL: Full DVB (-S/S2 + -T/T2 + -C), F.O. Seletiva + Opção IPTV + Opção WiFi 2,4/5 GHz + Chicote Coaxial + Mala de Transporte (inclui Braçadeira para Smartphone)	1
Opções		
5909	Opção Calibração medidor c/ certificado	1
593212	Opção API Avançada	1
593231	Opção DVB-T	1
593232	Opção DVB-T2 (Necessita DVB-T)	1
593233	Opção DVB-C	1
593234	Opção dCSS	1
593235	Opção Extensão da Gama de Nível de Entrada Terrestre 120dBµV	1
593236	Opção Visualização de A/V Analógico (inclui Adaptadores de formato e Bolsa Protetora)	1
593250	Opção Analisador Wi-Fi (2,4/5GHz)	1
593251	Opção Analisador IPTV	1
593252	Opção Visualização HEVC	1
Acessórios		
405701	Adaptador Duplo "EasyF" Macho - "F" Fêmea	10
593201	Bolsa Protetora	1
593202	Bateria de reposição	1
593203	Fonte de Alimentação 12V-3A, com Adaptadores	1
593205	Protetor de conectores	1
593239	Mala de Transporte	1
994101	Cabo adaptador de isqueiro 12V, 1,5m	1/10



MÁXIMA FUNCIONALIDADE DISPONÍVEL AGORA TAMBÉM EM FIBRA ÓPTICA

O H30Crystal amplia a série H30 de medidores de campo portáteis e compactos, ao incorporar a potente funcionalidade de medidas ópticas. A capacidade de analisar redes de fibra óptica, juntamente com todas as características dos modelos anteriores, fazem deste equipamento uma ferramenta versátil e completa para o atual instalador profissional, habituado a trabalhar com as múltiplas tecnologias das redes de telecomunicações.

h30crystal.televes.com

[pt.televes.com/h30crystal](https://www.youtube.com/channel/UCpt_televes/h30crystal)

	H30FLEX	H30EVOLUTION	H30CRYSTAL
Multi-standard personalizável	✓	✓	✓
Gammas de frequência	Retorno: 5-50 MHz	-	✓
	Terrestre: 50-880 MHz	✓	✓
	Satélite: 250-2400 MHz	✓ (até 2200MHz)	✓
Ecrã	2.8" TFT 400 - 240 full color	2.8" TFT 400 - 240 full color	2.8" TFT 400 - 240 full color
Multi-ecrã com controlo táctil no dispositivo móvel	-	✓	✓
Braçadeira para smartphone	-	✓	✓
Ligação sem fios	-	✓	✓
Analisador WiFi	-	✓ (*)	✓ (*)
Analisador IPTV	-	✓ (*)	✓ (*)
Porta Ethernet	✓	✓	✓
Porta USB	USB (tipo A)	USB (tipo A)	USB (tipo A)
Medidas ópticas	-	-	✓
Guia de orientação de satélite	-	✓	✓
Compatível com LNB Wideband	-	✓	✓
Visualização 4K - UHD (HEVC)	no medidor	-	✓
	no dispositivo móvel	-	✓
Nível de entrada terrestre 120dBµV	✓ (**)	✓ (**)	✓ (**)
Compatível com dCSS	✓ (**)	✓ (**)	✓ (**)
Acesso ao interface de gestão (datalogs, plano de canais...)	Cabo Ethernet	Wireless / Cabo Ethernet	Wireless / Cabo Ethernet
Dimensões	175x100x52 mm	175x100x52 mm	175x100x52 mm
Peso	510 g.	510 g.	550 g.
Cor	Preto e Branco	Preto e Cinzento	Cinzento claro e Cinzento escuro

* De acordo com a referência | ** Ativação gratuita das opções com o registo do equipamento

DISTRIBUIÇÃO DE TV EQUIPAMENTO PROFISSIONAL

Ref.	Descrição	
MEDIDORES DE CAMPO		
MOSAIQ6		
Medidores		
596121	MOSAIQ6: DVB-T/T2 + DVB-S/S2/SX + DVB-C, CI, F.O. Seletiva, com Menu ITED (Inclui Bolsa de Transporte)	1
Opções		
5909	Opção Calibração medidor c/ certificado	1
596201	Opção GPS para Análise de Cobertura (Drive Test)	1
596202	Opção Analisador WiFi (2,4/5GHz)	1
596203	Opção Medidas Analógicas	1
596204	Opção DAB/DAB+	1
Acessórios		
596210	Bateria de reposição (substituição em campo e carregamento independente)	1
596211	Bolsa Transporte	1
596212	Adaptador "N" Macho - "F" Fêmea	1
596213	Protector de Ecrã	1
596214	Mala de Transporte	1
★ 999801	Kit: 4x Cabos F.O.Monomodo Pré-conectorizados	1



▼ 596214



▼ 596211



▲ 596210

Gestão centralizada dos medidores de campo



MyCloud é o portal de medição que centraliza a gestão de todos os seus medidores MOSAIQ6 na nuvem de Teledes, através de um único interface acessível a partir de qualquer dispositivo.

Mais informação: mycloud.teledes.com

Teledes

MOSAIQ6



Medidor de campo portátil de alto rendimento e precisão para instaladores profissionais.

THE POWER OF USER EXPERIENCE

6 ECRÃS NUM SÓ

A função mosaico tem por base um interface configurável que permite escolher até funcionalidades que se visualizam em simultâneo num ecrã de alta resolução de 8". O controlo da instalação num piscar de olhos.

UM ECRÃ TÁCTIL DE VERDADE

Este novo interface foi desenhado e programado para aproveitar ao máximo os gestos tácteis (tocar uma ou duas vezes, premir longamente, deslizar, aproximar ou afastar). Só desta forma é possível trabalhar tão facilmente com um medidor de excelentes prestações.

mosaiq6.teledes.com

pt.teledes.com/mosaiq6

DISTRIBUIÇÃO DE TV EQUIPAMENTO PROFISSIONAL

Ref.	Descrição	
GERADORES DE SINAL		
SIMULADOR DE FI		
4008	Simulador de FI (950-2150MHz)	1
GERADORES DE LUZ		
2340	Gerador óptico 3λ OPS10 (1310, 1490 e 1550 nm)	ired itur 1
GERADOR DE RUÍDO		
593001	Gerador de ruído (5...3000MHz)	ired itur 1
Ref.	Descrição	
PAR DE COBRE		
TESTADOR DE REDES		
★ 236780	Analizador básico para fibra ótica (OPM e VFL) e redes par de cobre	1
236790	Testador de rede de cabos para dados e telefonia: RJ45 (Cat5E/Cat6/Cat6A), RJ12, RJ11	1
ANALISADOR DE REDES		
236706	DSX-602PRO Analisador de Redes CAT-6A (Com adaptadores de canal e de link permanente)	ired 1
236710	Opção Calibração Analisador de Redes c/ certificado	1
Ref.	Descrição	
FIBRA ÓPTICA		
KITS DE FUSÃO		
Por arco voltaico		
232105	Máquina de fusão de Fibra Óptica (Inclui: Alicete de precisão + Máquina de Corte + Carregador de rede + Elérodos de substituição + Pinças + Mala de Transporte)	ired itur 1
Por empalme mecânico		
2341	Kit de conectorização/empalme mecânico de Fibra Óptica (Inclui: ref.2324, ref.232301 e kit limpeza)	ired itur 1
EQUIPAMENTO DE MEDIDA		
★ 236780	Analizador básico para fibra ótica (OPM e VFL) e redes par de cobre	1
★ 598001	OTDR Basic para Medição de Links de Fibra Ótica Monomodo (SM) 1310-1550nm	1
FERRAMENTAS		
2322	Máquina mecânica de junção de Fibra Óptica	1
232301	Máquina de Corte - Fibra Óptica	1
232310	Tesoura Kevlar® para Fibra Óptica	1
2324	Alicete de precisão - Fibra Óptica, com 4 zonas de trabalho	1
2325	Descarnador de rotação para cabos multifibras, cabos par de cobre e cabos coaxiais	1
232910	Fita de Limpeza para Conectores de Fibra Óptica	1
ACESSÓRIOS		
★ 230990	Bobine de lançamento blindada multimodo (MM) OM4 150m para medição OTDR, SC/PC-LC/PC	1
★ 230991	Bobine de lançamento blindada multimodo (MM) OM4 150m para medição OTDR, SC/PC-SC/PC	1
2327	Protector para fusão óptica 60mm (p/máquina de fusão)	200
232701	Protector para fusão óptica 43mm (p/máquina de fusão)	200
232702	Invólucro de proteção com 101mm para fusão de F.O.	100
232710	Kit de Limpeza F.O.: 280 Toalhitas secas + 25 Cotonetes	1
232753	Toalhitas secas para limpeza de fibra ótica - 280un./embalagem	1/60
2328	Junção mecânica de Fibra Óptica (p/empalme mecânico)	10
2329	Conector de Fibra Óptica SC/APC	10
★ 236190	Bobine de lançamento blindada monomodo (SM) 150m para medição OTDR, SC/APC-SC/UPC	1
★ 236191	Bobine de lançamento blindada monomodo (SM) 150m para medição OTDR, SC/APC-SC/APC	1
★ 236192	Bobine de lançamento blindada monomodo (SM) 150m para medição OTDR, SC/UPC-LC/APC	1
★ 236193	Bobine de lançamento blindada monomodo (SM) 150m para medição OTDR, SC/APC-LC/APC	1



▲ 236706



▲ 4008



▲ 2340



▲ 2341



▲ 232301



▲ 2322



▲ 232105

Televés DATACOM

Produtos e soluções de cablagem par de cobre e networking para redes de dados em edificação residenciais, empresariais e Hoteleiros, dirigidos ao instalador e integrador profissional.



DATA COM
FIBRA ÓPTICA

Ref.	Descrição			
CABOS E CABOS CONECTORIZADOS				
MULTIFIBRA MONOMODO (SM) 9/125MM (G.657.A2)				
Loose tube 250µm				
231414	Cabo FK16 Multifibra 16 Fibras Monomodo Interior/Exterior LSFH Resistente UV Dca	<i>ired</i> <i>itur</i>	● ●	1
231415	Cabo FK16 Multifibra 16 Fibras Monomodo Interior/Exterior LSFH Resistente UV Dca	<i>ired</i> <i>itur</i>	● ●	2000
231614	Cabo FK24 Multifibra 24 Fibras Monomodo Interior/Exterior LSFH Resistente UV Dca	<i>ired</i> <i>itur</i>	● ●	1
231615	Cabo FK24 Multifibra 24 Fibras Monomodo Interior/Exterior LSFH resistente aos raios UV Dca	<i>ired</i> <i>itur</i>	● ●	2000
231714	Cabo FK48 Multifibra 48 Fibras Monomodo Interior/Exterior LSFH Resistente UV Dca	<i>ired</i> <i>itur</i>	● ●	1
231715	Cabo FK48 Multifibra 48 Fibras Monomodo Interior/Exterior LSFH Resistente UV Dca	<i>ired</i> <i>itur</i>	● ●	2000
4 FIBRAS MONOMODO (SM) 9/125MM (G.657.A2)				
Loose tube 250µm				
231942	Cabo FK4 de 4 Fibras Monomodo Interior LSFH Cca	<i>ired</i>	● ●	500/1500
2 FIBRAS MONOMODO (SM) 9/125MM (G.657.A2)				
Tight buffer 900µm				
231901	Cabo FK2 de 2 Fibras Monomodo Interior LSFH Dca	<i>ired</i>	● ●	300/1500
231902	Cabo FK2 de 2 Fibras Monomodo Interior LSFH Dca	<i>ired</i>	● ●	750
231905	Cabo FK2 de 2 Fibras Monomodo Interior LSFH Dca	<i>ired</i>	● ●	3000
232001	Cabo FK2 de 2 Fibras Monomodo Exterior LSFH Resistente UV Dca	<i>ired</i> <i>itur</i>	● ●	200/1000
232002	Cabo FK2 de 2 Fibras Monomodo Exterior LSFH Resistente UV Dca	<i>ired</i> <i>itur</i>	● ●	500
232005	Cabo FK2 de 2 Fibras Monomodo Exterior LSFH Resistente UV Dca	<i>ired</i> <i>itur</i>	● ●	3000
CHICOTES MONOMODO (SM) 9/125MM (G.657.A2)				
Com conectores SC/APC				
★ 230801	Kit: Cabos Pigtail (900µm) F.O.Monomodo Pré-conectorizado para Interior LSFH "SC/APC" 1m (24 unidades)		● ●	1
★ 230811	Kit: Cabos Pigtail (900µm) F.O.Monomodo Pré-conectorizado para Interior LSFH "SC/APC" 1m (12 unidades)		● ●	1
232602	Cabo F.O.Monomodo Pré-conectorizado para Interior LSFH "SC/APC" 2m. Convertível a Pigtail (900µm)		○	25
232603	Cabo Pigtail (900µm) F.O.Monomodo Pré-conectorizado para Interior LSFH "SC/APC" 1m		○	25
232610	Cabo F.O.Monomodo Pré-conectorizado para Interior LSFH Dca "SC/APC" 5m		●	1
232611	Cabo F.O.Monomodo Pré-conectorizado para Interior LSFH Dca "SC/APC" 10m		●	1
232612	Cabo F.O.Monomodo Pré-conectorizado para Interior LSFH Dca "SC/APC" 15m		●	1
232613	Cabo F.O.Monomodo Pré-conectorizado para Interior LSFH Dca "SC/APC" 20m		●	1
232614	Cabo F.O.Monomodo Pré-conectorizado para Interior LSFH Dca "SC/APC" 25m		●	1
232615	Cabo F.O.Monomodo Pré-conectorizado para Interior LSFH Dca "SC/APC" 30m		●	1
232616	Cabo F.O.Monomodo Pré-conectorizado para Interior LSFH Dca "SC/APC" 40m		●	1
232621	Cabo F.O.Monomodo Pré-conectorizado para Interior LSFH "SC/APC" 2m (Bolsa B4)		●	1/10
232623	Cabo F.O.Monomodo Pré-conectorizado para Interior LSFH "SC/APC" 0,5m (Bolsa B4)		●	1/20
232626	Cabo F.O.Monomodo Pré-conectorizado para Interior LSFH "SC/APC" 1m (Bolsa B4)		●	1/20
232650	Cabo Duplex F.O.Monomodo Pré-conectorizado para Interior LSFH Dca "SC/APC" 5m	<i>ired</i>	● ●	1
232651	Cabo Duplex F.O.Monomodo Pré-conectorizado para Interior LSFH Dca "SC/APC" 10m	<i>ired</i>	● ●	1
232652	Cabo Duplex F.O.Monomodo Pré-conectorizado para Interior LSFH Dca "SC/APC" 15m	<i>ired</i>	● ●	1
232653	Cabo Duplex F.O.Monomodo Pré-conectorizado para Interior LSFH Dca "SC/APC" 20m	<i>ired</i>	● ●	1
232654	Cabo Duplex F.O.Monomodo Pré-conectorizado para Interior LSFH Dca "SC/APC" 25m	<i>ired</i>	● ●	1
★ 232635	Cabo Duplex F.O.Monomodo Pré-conectorizado para Interior LSFH Dca "SC/APC" 30m	<i>ired</i>	● ●	1
232655	Cabo Duplex F.O.Monomodo Pré-conectorizado para Interior LSFH Dca "SC/APC" 35m	<i>ired</i>	● ●	1
232656	Cabo Duplex F.O.Monomodo Pré-conectorizado para Interior LSFH Dca "SC/APC" 40m	<i>ired</i>	● ●	1
★ 232636	Cabo Duplex F.O.Monomodo Pré-conectorizado para Interior LSFH Dca "SC/APC" 45m	<i>ired</i>	● ●	1
★ 232637	Cabo Duplex F.O.Monomodo Pré-conectorizado para Interior LSFH Dca "SC/APC" 50m	<i>ired</i>	● ●	1
232657	Cabo Duplex F.O.Monomodo Pré-conectorizado para Interior LSFH Dca "SC/APC" 55m	<i>ired</i>	● ●	1
★ 232638	Cabo Duplex F.O.Monomodo Pré-conectorizado para Interior LSFH Dca "SC/APC" 60m	<i>ired</i>	● ●	1
232658	Cabo Duplex F.O.Monomodo Pré-conectorizado para Interior LSFH Dca "SC/APC" 65m	<i>ired</i>	● ●	1

CABOS DE FIBRA ÓPTICA

Loose tube:

Bainha interior da fibra Ø 250µm



▲ 48 Fibras (23171x)



▲ 24 Fibras (23161x)



▲ 16 Fibras (23141x)



▲ 4 Fibras Interior (231942)

Tight buffer:

Bainha interior da fibra Ø 900µm



▲ 2 Fibras - Interior (23190x)



▲ 2 Fibras - Exterior (23200x)



▲ 230801



▲ 232602



▲ 232603



▲ 232610



▲ 232635



▲ 232653

DATAKOM
FIBRA ÓPTICA

Ref.	Descrição		
CABOS E CABOS CONECTORIZADOS			
CHICOTES MONOMODO (SM) 9/125MM (G.657.A2)			
Com conectores LC/APC			
230608	Cabo Pigtail (900µm) F.O.Monomodo Pré-conectorizado para Interior LSFH "LC/APC" 1m	●	1
★ 230680	Cabo Duplex F.O.Monomodo Pré-conectorizado para Interior LSFH "LC/APC" 0,5m	●	1
★ 230681	Cabo Duplex F.O.Monomodo Pré-conectorizado para Interior LSFH "LC/APC" 1m	●	1
★ 230802	Kit: Cabos Pigtail (900µm) F.O.Monomodo Pré-conectorizado para Interior LSFH "LC/APC" 1m [24 unidades]	●	1
★ 230812	Kit: Cabos Pigtail (900µm) F.O.Monomodo Pré-conectorizado para Interior LSFH "LC/APC" 1m [12 unidades]	●	1
★ 232680	Cabo F.O.Monomodo Pré-conectorizado para Interior LSFH "LC/APC" 0,5m	●	1
★ 232681	Cabo F.O.Monomodo Pré-conectorizado para Interior LSFH "LC/APC" 1m	●	1
★ 232682	Cabo F.O.Monomodo Pré-conectorizado para Interior LSFH "LC/APC" 2m	●	1
232683	Cabo F.O.Monomodo Pré-conectorizado para Interior LSFH "LC/APC" 3m	●	1
Com conectores LC/UPC			
230609	Cabo Pigtail (900µm) F.O.Monomodo Pré-conectorizado para Interior LSFH "LC/UPC" 1m	○	1
232662	Cabo Duplex F.O.Monomodo Pré-conectorizado para Interior LSFH "LC/UPC" 2m	●	1
232672	Cabo F.O.Monomodo Pré-conectorizado para Interior LSFH "LC/UPC" 2m	●	1
Com conectores FC/UPC			
236102	Cabo F.O.Blindado Monomodo Pré-conectorizado para Exterior LSFH Resistente UV"FC/UPC" 10m	●	1
236103	Cabo F.O.Blindado Monomodo Pré-conectorizado para Exterior LSFH Resistente UV"FC/UPC" 20m	●	1
236104	Cabo F.O.Blindado Monomodo Pré-conectorizado para Exterior LSFH Resistente UV"FC/UPC" 30m	●	1
236105	Cabo F.O.Blindado Monomodo Pré-conectorizado para Exterior LSFH Resistente UV"FC/UPC" 40m	●	1
236106	Cabo F.O.Blindado Monomodo Pré-conectorizado para Exterior LSFH Resistente UV"FC/UPC" 50m	●	1
236107	Cabo F.O.Blindado Monomodo Pré-conectorizado para Exterior LSFH Resistente UV"FC/UPC" 75m	●	1
236110	Cabo F.O.Blindado Monomodo Pré-conectorizado para Exterior LSFH Resistente UV"FC/UPC" 1m	●	1
Cabos adaptadores			
232622	Cabo F.O.Monomodo Pré-conectorizado para Interior LSFH "SC/APC-SC/UPC" 0,2m	●	1/5
232624	Cabo F.O.Monomodo Pré-conectorizado para Interior LSFH "SC/APC-FC/UPC" 2m (Bolsa B4)	●	1/10
232625	Cabo F.O.Monomodo Pré-conectorizado para Interior LSFH "SC/APC-SC/UPC" 0,4m	●	1
232627	Cabo F.O.Monomodo Pré-conectorizado para Interior LSFH "SC/APC-LC/UPC" 2m	●	1
232628	Cabo F.O.Monomodo Pré-conectorizado para Interior LSFH "LC/APC-SC/APC" 2m	●	1
236121	Cabo F.O.Blindado Monomodo Pré-conectorizado para Exterior LSFH Resistente UV "SC/APC-FC/UPC" 1m	●	1
CHICOTES MULTIMODO (MM) 50/125MM (G.651.1)			
Com conectores SC/PC			
230901	Cabo Pigtail (900µm) F.O.Multimodo OM3 Pré-conectorizado para Interior LSFH "SC/PC" 2m	●	1
230911	Cabo Pigtail (900µm) F.O.Multimodo OM4 Pré-conectorizado para Interior LSFH "SC/PC" 2m	●	1
230920	Cabo Duplex F.O.Multimodo OM3 Pré-conectorizado para Interior LSFH "SC/PC" 2m	●	1
230930	Cabo Duplex F.O.Multimodo OM4 Pré-conectorizado para Interior LSFH "SC/PC" 2m	●	1

Televes



▲ 230681



▲ 230802



▲ 232662



▲ 236105

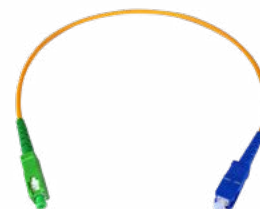

▲ 232625



▲ 230911



▲ 230920



▲ 236121



▲ 232628

DATAKOM
FIBRA ÓPTICA

Ref.	Descrição		
CABOS E CABOS CONECTORIZADOS			
CHICOTES MULTIMODO (MM) 50/125MM (G.651.1)			
Com conectores LC/PC			
230601	Cabo F.O.Multimodo OM3 Pré-conectorizado para Interior LSFH "LC/PC" 2m. Convertível a Pigtail (900µm)		1
230622	Cabo Duplex F.O.Multimodo OM3 Pré-conectorizado para Interior LSFH "LC/PC" 2m		1
230912	Cabo Pigtail (900µm) F.O.Multimodo OM4 Pré-conectorizado para Interior LSFH "LC/PC" 2m		1
230932	Cabo Duplex F.O.Multimodo OM4 Pré-conectorizado para Interior LSFH "LC/PC" 2m		1
Cabos adaptadores			
230921	Cabo Duplex F.O.Multimodo OM3 Pré-conectorizado para Interior LSFH "LC/PC-SC/PC" 2m		1
230931	Cabo Duplex F.O.Multimodo OM4 Pré-conectorizado para Interior LSFH "LC/PC-SC/PC" 2m		1
ACESSÓRIOS			
Adaptadores			
233203	Adaptador F.O. Simplex Monomodo "SC" Fêmea - "SC" Fêmea, com Tampa Autobloqueio, Caixa de plástico		25
233205	Adaptador F.O. Simplex Monomodo "SC" Fêmea - "SC" Fêmea, com obturador interno, Caixa de plástico		30
233210	Adaptador F.O. Duplex Monomodo "SC" Fêmea - "SC" Fêmea, com Tampa Autobloqueio		20/1000
233211	Adaptador F.O. Duplex Multimodo "SC" Fêmea - "SC" Fêmea		20
233212	Adaptador F.O. Duplex Monomodo "LC" Fêmea - "LC" Fêmea, Caixa de plástico		25
233213	Adaptador F.O. Duplex Multimodo "LC" Fêmea - "LC" Fêmea, Caixa de plástico		25
★ 233214	Adaptador F.O. Duplex Monomodo "LC" Fêmea - "LC" Fêmea, com Tampa Autobloqueio, Caixa de plástico		25
★ 233215	Adaptador F.O. Quad Monomodo "LC" Fêmea - "LC" Fêmea, com Tampa Autobloqueio, Caixa de plástico		25
★ 233216	Adaptador F.O. Duplex Monomodo "LC" Fêmea - "LC" Fêmea, Caixa de plástico		25
2354	Adaptador F.O. Simplex Monomodo "FC" Fêmea - "FC" Fêmea		5
2356	Adaptador F.O. Simplex Monomodo "FC" Fêmea - "SC" Fêmea		5
Conectores			
2329	Conector de Fibra Óptica SC/APC		10
Dispensadores			
212001	Desenrolador de Cabo Coaxial / Fibra Ótica, modelo Pequeno (Bobinas de plástico: Cabo coaxial 100m e F.O. 200/300m)		1
212011	Desenrolador de Cabo Coaxial / Fibra Ótica, modelo Grande (Bobinas de plástico: Cabo coaxial 250m e F.O. 500/750m)		1
Fixação			
200101	Fita Velcro para Cabos 8m, Largura: 20mm, Preta (2 unidades)		1
200102	Braçadeira de Velcro para Cabos, Largura: 15mm, Preta (10 unidades)		1



▲ 230601



▲ 230912



▲ 230931



▲ 233203



▲ 233210



▲ 233211



▲ 233212



▲ 233213



▲ 233214



▲ 233215



▲ 233216

Cabo não incluído



▲ 200101

Cabo não incluído



▲ 200102



▲ 2354



▲ 2356

DATAKOM FIBRA ÓPTICA

Ref.	Descrição	
DISTRIBUIÇÃO ÓPTICA		
REPARTIDORES DE CLIENTE		
Sem fibra ótica		
231502	Repartidor de Cliente de Fibra Óptica 2 a 4 Saídas (Inclui 2 Adaptadores Simplex "SC/APC" Fêmea - Fêmea)	1
TOMADAS/KEYSTONES		
209911	Tomada Terminal para 1 conector RJ45 ou Módulo Keystone de Fibra Ótica	5
233230	Módulo Keystone para Adaptador F.O. "SC" Simplex ou "LC" Duplex Fêmea, Caixa de plástico	25/250
233231	Tomada F.O.: Módulo Keystone + Adaptador "SC/APC" Fêmea con obturador interno, Caixa de plástico	20/200
233232	Tomada Terminal de F.O. + Adaptador Simplex "SC/APC" Fêmea con obturador interno	5
233240	Kit Tomada F.O.: Módulo Keystone + Adaptador "SC/APC" Fêmea con obturador interno + Cabo Monomodo Pré-conectorizado LSFH Dca 10m	10
233241	Kit Tomada F.O.: Módulo Keystone + Adaptador "SC/APC" Fêmea con obturador interno + Cabo Monomodo Pré-conectorizado LSFH Dca 15m	8
233242	Kit Tomada F.O.: Módulo Keystone + Adaptador "SC/APC" Fêmea con obturador interno + Cabo Monomodo Pré-conectorizado LSFH Dca 25m	6
★ 233243	Kit Tomada F.O.: Módulo Keystone + Adaptador "SC/APC" Fêmea con obturador interno + Cabo Monomodo Pré-conectorizado LSFH Dca 20m	6
REPARTIDORES		
Conexão SC/APC		
233710	Repartidor Óptico 1250...1650nm "SC/APC" 2D 4dB	1/10
233910	Repartidor Óptico 1250...1650nm "SC/APC" 4D 7dB	1/10
234410	Repartidor Óptico 1250...1650nm "SC/APC" 8D 10dB	1
234510	Repartidor Óptico 1250...1650nm "SC/APC" 16D 14dB	1
234610	Repartidor Óptico 1250...1650nm "SC/APC" 32D 17dB	1
Conexão FC/UPC		
235701	Repartidor Óptico 1250...1650nm "FC/UPC" 2D 4dB	1
235901	Repartidor Óptico 1250...1650nm "FC/UPC" 4D 7dB	1
236001	Repartidor Óptico 1250...1650nm "FC/UPC" 8D 10,1dB	1
REPARTIDORES (PLC)		
233750	Repartidor Óptico, Componente PLC 1260...1650nm "SC/APC" 2D 4dB	1
233950	Repartidor Óptico, Componente PLC 1260...1650nm "SC/APC" 4D 7dB	1
234450	Repartidor Óptico, Componente PLC 1260...1650nm "SC/APC" 8D 10dB	1
234550	Repartidor Óptico, Componente PLC 1260...1650nm "SC/APC" 16D 14dB	1
234650	Repartidor Óptico, Componente PLC 1260...1650nm "SC/APC" 32D 17dB	1
ATENUADORES		
Conexão SC/APC		
236410	Atenuador Óptico 1310/1550nm "SC/APC" 2dB	1
236411	Atenuador Óptico 1310/1550nm "SC/APC" 5dB	1
236412	Atenuador Óptico 1310/1550nm "SC/APC" 10dB	1
236413	Atenuador Óptico 1310/1550nm "SC/APC" 15dB	1
Conexão FC/UPC		
2364	Atenuador Óptico 1310/1550nm "FC/UPC" 5dB	1
2365	Atenuador Óptico 1310/1550nm "FC/UPC" 10dB	1
2366	Atenuador Óptico 1310/1550nm "FC/UPC" 15dB	1
MULTIPLEXADORES (WDM)		
234740	Módulo WDM Multiplexor/Desmultiplexor Óptico 1e/2s "SC/APC": GPON+RF: Dados (1310/1490nm) - TV (1550nm)	1



▲ 231502



▲ 233910



▲ 234510



▲ 235701



▲ 233231



▲ 233242



▲ 2364



▲ 236413



▲ 234450

DATAKOM PAR DE COBRE

Ref.	Descrição			
CABOS E CHICOTES				
CABOS DE DADOS				
Categoria 7A: Cobre				
219202	Cabo de Dados DK7000A S/FTP Cat 7A Dca Cu 23AWG LSFH Ø 7,7mm Branco	ired		500
Categoria 7: Cobre				
219102	Cabo de Dados DK7000 S/FTP Cat 7 Cca Cu 23AWG LSFH Ø 7,4mm Branco	ired		500
Categoria 6A: Cobre				
219302	Cabo de Dados DK6000A U/FTP Cat 6A Cca Cu 23AWG LSFH Ø 6,9mm Branco	ired		500
219312	Cabo de Dados DK6000A U/UTP Cat 6A Cca Cu 23AWG LSFH Ø 7,3mm Violeta	ired		500
219322	Cabo de Dados DK6000A F/UTP Cat 6A Dca Cu 23AWG LSFH Ø 7,3mm Violeta	ired		500
Categoria 6: Cobre				
212101	Cabo de Dados DK6000 F/UTP Cat 6 Dca Cu 23AWG LSFH Ø 7,2mm Violeta	ired		500
212201	Cabo de Dados DK6000 U/UTP Cat 6 Fca Cu 24AWG PE Ø 6,2mm Preto	ired		305
2123	Cabo de Dados DK6000 U/UTP Cat 6 Dca Cu 23AWG LSFH Ø 6,2mm Violeta	ired		305
212302	Cabo de Dados DK6000 U/UTP Cat 6 Dca Cu 23AWG LSFH Ø 6,2mm Violeta	ired		1000
212305	Cabo de Dados DK6000 U/UTP Cat 6 Dca Cu 23AWG LSFH Ø 6,2mm Branco	ired		500
212330	Cabo de Dados DK6000 U/UTP Cat 6 Cca Cu 23AWG LSFH Ø 6,1mm Branco	ired		305
Categoria 6: Alumínio cobreado (CCA)				
219910	Cabo de Dados DK6000 U/UTP Cat 6 Fca CCA 23AWG LSFH Ø 6,2mm Branco			305



▲ 219202

CAT 7 A
Dca



▲ 219102

CAT 7
Cca



▲ 219302

CAT 6A
Cca



▲ 212330

CAT 6
Cca



▲ 212101

CAT 6
Dca



Fornecido numa caixa desenroladora

Referências		219202	219102	219302	219312	219322	212330	212101	2123 212302 212305	212201	219910
Modelo		DK7000A	DK7000	DK6000A	DK6000A	DK6000A	DK6000	DK6000	DK6000	DK6000	DK6000
Blindagem		S/FTP	S/FTP	U/FTP	U/UTP	F/UTP	U/UTP	F/UTP	U/UTP	U/UTP	U/UTP
Categoria		7A	7	6A	6A	6A	6	6	6	6	6
Euroclasse CPR		Dca-s1a,d2,a1	Cca-s1a,d1,a1	Cca-s1a,d1,a1	Cca-s1a,d1,a1	Dca-s2,d2,a1	Cca-s1a,d1,a1	Dca-s2,d2,a1	Dca-s2,d2,a1	Fca	Fca
Largura de banda de transmissão	MHz	1500	1000	650	650	650	250	250	400	250	250
Velocidade de transferência	Gbps	10	10	10	10	10	1	1	1	1	1
Condutor	Ø mm	0,58	0,55	0,55	0,55	0,55	0,54	0,55	0,55	0,51	0,585
	Material	Cu	Cu	Cu	Cu	Cu	Cu	Cu	Cu	Cu	CCA
Tipo de condutor	AWG	23	23	23	23	23	23	23	23	24	23
Isolamento do condutor	Ø mm	1,43	1,3	1,3	1,1	1,14	0,99	1,14	1,02	0,95	0,95
	Material	PE	PE	PE	PE	PE	PE	PE	PE	PE	PE
Recheio	Crucifix	Não	Não	Não	Sim	Sim	Sim	Sim	Sim	Sim	Sim
Lâmina de blindagem	Material	A	A	A	Não	A	Não	A	Não	Não	Não
Malha de blindagem	Material	CuSn	CuSn	Não	Não	Não	Não	Não	Não	Não	Não
Fio de massa	Ø mm	Não	Não	0,4	Não	0,4	Não	Não	Não	Não	Não
	Material	Não	Não	CuSn	Não	CuSn	Não	Não	Não	Não	Não
Cobertura exterior	Ø mm	7,7	7,4	6,9	7,3	7,3	6,1	7,2	6,2	6,2	6,2
	Material	LSFH	LSFH	LSFH	LSFH	LSFH	LSFH	LSFH	LSFH	PE	LSFH
	Espessura (mm)	0,7	0,7	0,7	0,5	0,5	0,6	0,6	0,5	0,55	0,5
Fio de rasgar		Não	Não	Não	Sim	Sim	Sim	Sim	Sim	Sim	Sim
Spark Test	VAC	3000	3000	3000	3000	3000	3000	3000	3000	3000	3000
Impedância nominal	Ohm	100	100	100	100	100	100	100	100	100	100
Resistência máx. condutor	Ohm/100m	9,38	9,38	9,38	9,38	9,38	9,38	9,38	9,38	9,38	9,38
Velocidade nominal (NVP)	%	79	79	79	72	72	72	72	72	72	72

Tipo de blindagem	
U/UTP Sem blindagem	U/FTP Blindagem individual por par
F/UTP Blindagem global do cabo	S/FTP blindagem individual e global

Composição da lâmina interior
A Alumínio + Poliéster

Outras abreviaturas	
PE Polietileno	CCA Alumínio cobreado
LSFH Low Smoke Free of Halogen	CuSn Cobre estanhado
Cu Cobre	

DATAKOM PAR DE COBRE

Ref.	Descrição		
CABOS E CHICOTES			
CHICOTES			
Categoria 6A			
209101	Patch Cord RJ45 S/FTP Cat 6A Cu LSFH 0,5m Cinzento (Bolsa B0)	●	1
209102	Patch Cord RJ45 S/FTP Cat 6A Cu LSFH 1m Cinzento (Bolsa B0)	●	1
209103	Patch Cord RJ45 S/FTP Cat 6A Cu LSFH 2m Cinzento (Bolsa B0)	●	1
209104	Patch Cord RJ45 S/FTP Cat 6A Cu LSFH 3m Cinzento (Bolsa B0)	●	1
209105	Patch Cord RJ45 S/FTP Cat 6A Cu LSFH 5m Cinzento (Bolsa B0)	●	1
209111	Patch Cord RJ45 S/FTP Cat 6A Cu LSFH 0,5m Cinzento	●	10
209112	Patch Cord RJ45 S/FTP Cat 6A Cu LSFH 1m Cinzento	●	10
209113	Patch Cord RJ45 S/FTP Cat 6A Cu LSFH 2m Cinzento	●	10
209114	Patch Cord RJ45 S/FTP Cat 6A Cu LSFH 3m Cinzento	●	10
209115	Patch Cord RJ45 S/FTP Cat 6A Cu LSFH 5m Cinzento	●	10
Categoria 6			
209002	Patch Cord RJ45 U/UTP Cat 6 Cu PVC 1m Branco (Bolsa B0)	○	1
209003	Patch Cord RJ45 U/UTP Cat 6 Cu PVC 2m Branco (Bolsa B0)	○	1
209004	Patch Cord RJ45 U/UTP Cat 6 Cu PVC 3m Branco (Bolsa B0)	○	1
209005	Patch Cord RJ45 U/UTP Cat 6 Cu PVC 5m Branco (Bolsa B0)	○	1
209011	Patch Cord RJ45 U/UTP Cat 6 Cu LSFH 0,5m Branco	○	10
209012	Patch Cord RJ45 U/UTP Cat 6 Cu LSFH 1m Branco	○	10
209013	Patch Cord RJ45 U/UTP Cat 6 Cu LSFH 2m Branco	○	10
209014	Patch Cord RJ45 U/UTP Cat 6 Cu LSFH 3m Branco	○	10
209016	Patch Cord RJ45 U/UTP Cat 6 Cu PVC 7m Branco	○	10
209017	Patch Cord RJ45 U/UTP Cat 6 Cu PVC 10m Branco	○	10
209018	Patch Cord RJ45 U/UTP Cat 6 Cu PVC 20m Branco	○	10
209021	Patch Cord RJ45 U/UTP Cat 6 Cu LSFH 0,5m Azul	●	1
209022	Patch Cord RJ45 U/UTP Cat 6 Cu LSFH 1m Azul	●	1
209023	Patch Cord RJ45 U/UTP Cat 6 Cu LSFH 2m Azul	●	1
209031	Patch Cord RJ45 U/UTP Cat 6 Cu LSFH 0,5m Verde	●	1
209032	Patch Cord RJ45 U/UTP Cat 6 Cu LSFH 1m Verde	●	1
209033	Patch Cord RJ45 U/UTP Cat 6 Cu LSFH 2m Verde	●	1
209041	Patch Cord RJ45 U/UTP Cat 6 Cu LSFH 0,5m Vermelho	●	1
209042	Patch Cord RJ45 U/UTP Cat 6 Cu LSFH 1m Vermelho	●	1
209043	Patch Cord RJ45 U/UTP Cat 6 Cu LSFH 2m Vermelho	●	1
209301	Patch Cord RJ45 U/UTP Cat 6 Cu LSFH 0,3m Branco	○	1
ACESSÓRIOS			
200101	Fita Velcro para Cabos 8m, Largura: 20mm, Preta (2 unidades)	●	1
200102	Braçadeira de Velcro para Cabos, Largura: 15mm, Preta (10 unidades)	●	1

Televes



▲ 209101



▲ 209111



▲ 209004



▲ 209023



▲ 209033



▲ 209043

DATAKOM PAR DE COBRE

Ref.	Descrição		
CONECTORES			
CATEGORIA 6A			
209501	Módulo Keystone RJ45 FTP Cat 6A - Fêmea. Montagem Easy Grip, com suporte para calha DIN		20
209921	Conector Par de Cobre RJ45 UTP Cat 6A Fêmea. Montagem Easy Twist, Branco, Caixa de plástico	○	10
209922	Conector Par de Cobre RJ45 UTP Cat 6A - Macho, Caixa de plástico		50
209923	Conector Par de Cobre RJ45 FTP Cat 6A - Fêmea. Montagem Easy Grip, Caixa de plástico		10
209924	Conector Par de Cobre RJ45 FTP Cat 6A - Macho com Protector Azul. Easy Grip	●	25
209925	Conector Par de Cobre RJ45 UTP Cat 6A Fêmea. Montagem Easy Twist, Preto, Caixa de plástico	●	10
★ 209926	Conector Par de Cobre RJ45 UTP Cat 6A - Fêmea 90°/180°. Montaje com/sem Ferramenta, Branco, Caixa de plástico	○	15
★ 209929	Conector Par de Cobre RJ45 FTP Cat 6A - Fêmea. Montagem Easy Grip, Extra Reduzido para tomada Keystone		10/100
CATEGORIA 6			
209901	Conector Par de Cobre RJ45 UTP Cat 6 - Fêmea 90°/180°. Montaje com/sem Ferramenta, Branco, Caixa de plástico	○	15
209902	Conector Par de Cobre RJ45 UTP Cat 6 - Macho, Caixa de plástico		50
209903	Conector Par de Cobre RJ45 FTP Cat 6 - Fêmea. Montagem Easy Grip, Caixa de plástico		10
209904	Conector Par de Cobre RJ45 FTP Cat 6 - Macho, Caixa de plástico		50
209905	Conector Par de Cobre RJ45 UTP Cat 6 - Fêmea. Montagem Easy Twist, Caixa de plástico		10
209906	Conector Par de Cobre RJ45 UTP Cat 6 - Macho Pass-Through, Caixa de plástico		50
209907	Conector Par de Cobre RJ45 UTP Cat 6 - Fêmea 90°/180°. Montaje com/sem Ferramenta, Preto, Caixa de plástico	●	15
209961	Conector Par de Cobre RJ45 UTP Cat 6 - Macho com Protector Branco, Caixa de plástico	○	25
209962	Conector Par de Cobre RJ45 UTP Cat 6 - Macho com Protector Cinzento, Caixa de plástico	●	25
209965	Conector Par de Cobre RJ45 UTP Cat 6 - Macho Pass-Through com Protector Branco, Caixa de plástico	○	25
209966	Conector Par de Cobre RJ45 UTP Cat 6 - Macho Pass-Through com Protector Cinzento, Caixa de plástico	●	25
KITS			
209401	Kit - Mala de transporte que inclui: 50 Conectores RJ45 UTP Cat 6 Macho (ref. 209902), 15 RJ45 UTP Cat 6 Fêmea (ref. 209901), 1 Alicata de Cravar (ref. 209801) e 10 Braçadeiras de Velcro (ref. 200102)		1
209402	Kit - Mala de transporte inclui: 150 Conectores RJ45 UTP Cat 6 Macho Pass-Through (ref. 209906) com Protector Branco, Ferramenta de Cravar e Corte Automático (ref. 209802) e 10 Braçadeiras de Velcro (ref. 200102)		1

Ref.	Descrição		
FERRAMENTAS			
209801	Alicata de Cravar Conectores Macho RJ45/RJ11/RJ12 e 4P4C/4P2C		1
209802	Alicata de Cravar com Cortador Automático para Conectores Macho RJ45 pass-through e non-pass through		1
209811	Ferramenta de Terminação para Conectores RJ45 Fêmea		1
2145	Descarnador Profissional Cabo Coaxial e Cabo de Dados		10
2162	Descarnador Cabo Coaxial e Cabo de Dados (Bolsa B2)		1
2174	Ferramenta profissional de inserção e corte de cabos de Dados		1/20
2325	Descarnador de rotação para cabos multifibras, cabos par de cobre e cabos coaxiais		1

Ref.	Descrição		
DISTRIBUIÇÃO DE DADOS			
TOMADAS			
209530	Embelezador branco para tomada Par de Cobre/Telefonia 45x45mm		25
209531	Embelezador branco para 2 tomadas Par de Cobre/Telefonia 45x45mm		25
209910	Tomada Saliente Simples Par de Cobre RJ45 Cat.6 UTP Fêmea		5
209911	Tomada Terminal para 1 conector RJ45 ou Módulo Keystone de Fibra Ótica		5



▲ 209501



▲ 209923



▲ 209926



▲ 209924



▲ 209904



▲ 209906



▲ 209910



▲ 209907



▲ 209801



▲ 209965



▲ 209802



▲ 209966

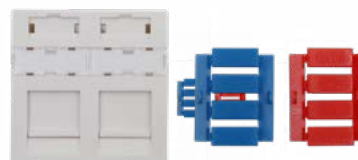

▲ 209531



▲ 209401

DATAKOM RACKS E ARMÁRIOS

Ref.	Descrição	
RACKS 19"		
ARMÁRIOS RACK		
600x450mm		
533105	Rack Bastidor 19" 6U. Porta de vidro temperado e laterais acessíveis. Dimensões: 600x370x450mm. Instalação: Parede/Solo (Desmontado)	1
533106	Rack Bastidor 19" 6U. Porta de vidro temperado e laterais acessíveis. Dimensões: 600x380x450mm. Instalação: Parede/Solo	1
533107	Rack Bastidor 19" 8U. Porta de vidro temperado e laterais acessíveis. Dimensões: 600x460x450mm. Instalação: Parede/Solo (Desmontado)	1
533108	Rack Bastidor 19" 8U. Porta de vidro temperado e laterais acessíveis. Dimensões: 600x460x450mm. Instalação: Parede/Solo	1
533112	Rack Bastidor 19" 13U. Porta de vidro temperado e laterais acessíveis. Dimensões: 600x682x450mm. Instalação: Parede/Solo (Desmontado)	1
533113	Rack Bastidor 19" 13U. Porta de vidro temperado e laterais acessíveis. Dimensões: 600x690x450mm. Instalação: Parede/Solo	1
533114	Rack Bastidor 19" 15U. Porta de vidro temperado e laterais acessíveis. Dimensões: 600x771x450mm. Instalação: Parede/Solo (Desmontado)	1
533115	Rack Bastidor 19" 15U. Porta de vidro temperado e laterais acessíveis. Dimensões: 600x771x450mm. Instalação: Parede/Solo	1
600x600mm		
533116	Rack Bastidor 19" 15U. Porta de vidro temperado e laterais acessíveis. Dimensões: 600x771x600mm. Instalação: Parede/Solo	1
533118	Rack Bastidor 19" 18U. Porta de vidro temperado e laterais acessíveis. Dimensões: 600x942x600mm. Instalação: Solo	1
533122	Rack Bastidor 19" 22U. Porta de vidro temperado e laterais acessíveis. Dimensões: 600x1120x600mm. Instalação: Solo	1
533127	Rack Bastidor 19" 27U. Porta de vidro temperado e laterais acessíveis. Dimensões: 600x1342x600mm. Instalação: Solo	1
533132	Rack Bastidor 19" 32U. Porta de vidro temperado e laterais acessíveis. Dimensões: 600x1564x600mm. Instalação: Solo	1
533137	Rack Bastidor 19" 37U. Porta de vidro temperado e laterais acessíveis. Dimensões: 600x1787x600mm. Instalação: Solo	1
600x800mm		
533139	Rack Bastidor 19" 37U. Porta de vidro temperado e laterais acessíveis. Dimensões: 600x1790x800mm. Instalação: Solo	1
533142	Rack Bastidor 19" 42U. Porta de vidro temperado e laterais acessíveis. Dimensões: 600x2010x800mm. Instalação: Solo	1



▲ 533105/06



▲ 533107/08



▲ 533114/15



▲ 533118



▲ 533127



Exemplo de fornecimento da embalagem das referências assinaladas com a expressão: Desmontado

▲ 533112/13



DATAKOM RACKS E ARMÁRIOS

Ref.	Descrição	
RACKS 19"		
ARMÁRIOS RACK		
800x800mm		
★ 533128	Rack Bastidor 19" 27U. Porta de vidro temperado e laterais acessíveis. Dimensões: 800x1303x800mm. Instalação: Solo	1
533144	Rack Bastidor 19" 42U. Porta de vidro temperado e laterais acessíveis. Dimensões: 800x2010x800mm. Instalação: Solo	1
533145	Rack Bastidor 19" 42U. Portas perfuradas (porta frontal dupla, traseira simples) e laterais acessíveis. Dimensões: 800x2010x800mm. Instalação: Solo	1
800x1000mm		
533146	Rack Bastidor 19" 42U. Portas perfuradas (porta frontal dupla, traseira simples) e laterais acessíveis. Dimensões: 800x2010x1000mm. Instalação: Solo	1
533147	Rack Bastidor 19" 42U. Porta de vidro temperado e laterais acessíveis. Dimensões: 800x2010x1000mm. Instalação: Solo	1



▲ 533146

REF.	DIMENSÕES	N.º Us	INSTALAÇÃO	CARGA Máx (kg)	FORNECIMENTO	FECHADURA	GUÍA DE CABOS	COMPATÍVEL COM RODAS	VENTILADOR COMPATÍVEL
533105	600x450 mm	6 + 2U	Parede/Solo	60	Desmontado	Básica, Frontal	Horizontal	-	533174
533106	600x450 mm	6 + 2U	Parede/Solo	60	Montado	Básica, Frontal	Horizontal	-	533174
533107	600x450 mm	8 + 2U	Parede/Solo	60	Desmontado	Básica, Frontal	Horizontal	-	533174
533108	600x450 mm	8 + 2U	Parede/Solo	60	Montado	Básica, Frontal	Horizontal	-	533174
533112	600x450 mm	13 + 2U	Parede/Solo	60	Desmontado	Básica, Frontal	Horizontal	-	533174
533113	600x450 mm	13 + 2U	Parede/Solo	60	Montado	Básica, Frontal	Horizontal	-	533174
533114	600x450 mm	15 + 2U	Parede/Solo	60	Desmontado	Básica, Frontal	Horizontal	-	533174
533115	600x450 mm	15 + 2U	Parede/Solo	60	Montado	Básica, Frontal	Horizontal	-	533174
533116	600x600 mm	15 + 2U	Parede/Solo	60	Montado	Básica, Frontal	Horizontal	-	533174
533118	600x600 mm	18U	Solo	1.000	Montado	Profissional, Frente e Traseira	-	✓	533175
533122	600x600 mm	22U	Solo	1.000	Montado	Profissional, Frente e Traseira	-	✓	533175
533127	600x600 mm	27U	Solo	1.000	Montado	Profissional, Frente e Traseira	-	✓	533175
533132	600x600 mm	32U	Solo	1.000	Montado	Profissional, Frente e Traseira	-	✓	533175
533137	600x600 mm	37U	Solo	1.000	Montado	Profissional, Frente e Traseira	-	✓	533175
533139	600x800 mm	37U	Solo	1.000	Montado	Profissional, Frente e Traseira	-	✓	533176
533142	600x800 mm	42U	Solo	1.000	Montado	Profissional, Frente e Traseira	-	✓	533176
533128	800x800 mm	27U	Solo	1.000	Montado	Profissional, Frente e Traseira	Vertical	✓	533176
533144	800x800 mm	42U	Solo	1.000	Montado	Profissional, Frente e Traseira	Vertical	✓	533176
533145*	800x800 mm	42U	Solo	1.000	Montado	Profissional, Frente e Traseira	Vertical	✓	533176
533146*	800x1000 mm	42U	Solo	1.000	Montado	Profissional, Frente e Traseira	Vertical	✓	533176
533147	800x1000 mm	42U	Solo	1.000	Montado	Profissional, Frente e Traseira	Vertical	✓	533176

Marcação CE | Grau IP 20 | RAL 9004 | * Portas perfuradas

DATAKOM RACKS E ARMÁRIOS

Ref.	Descrição	
RACKS 19"		
PAINEIS		
Painéis de Distribuição		
★ 533099	Painel para Rack 19" 1/2U, Até 6 barramentos terra, inclui 1 barramento 10 pontos (6,45mm x 9xØ5,15)	1
533150	Painel para Rack 19" 1U, Até 24 conectores "F"	1
533151	Painel para Rack 19" 1U, Até 24 conectores "RJ45". Compatível com UTP	1
533153	Painel para Rack 19" 1U, Até 2x7 conectores "F" (para uso com módulos T.OX)	1
533180	Patch Painel para Rack 19" 1U, Com 24 Conectores "RJ45" Cat 6 UTP	1
533181	Patch Painel para Rack 19" 1U, Com 24 Conectores "RJ45" Cat 6A FTP	1
533183	Painel para Rack 19" 1U, Até 24 conectores SC Duplex ou LC Quad	1
533187	Painel para Rack 19" 1U, Até 24 conectores "RJ45" com suporte de cabo. Compatível com UTP/FTP	1
★ 533191	Painel para Rack 19" 1U Multi-Serviços Quattro, Até 8 saídas + 1 (c/ acessórios: 8 Uniãoes "F" "F", 9 "RJ45" UTP Cat.6, 8 FO Duplex SC/APC, Parafusos com anilha e porca e 2 Porcas 3/8" para repartidor)	1
533230	Painel para Rack 19" 1U, Até 26 conectores "F"	1
★ 533231	Painel Multi-Coax para Rack 19" 1U, Equipado com 3 saídas "F" (c/ acessórios: empalme, 417302; ponte 421104; passivo 519503)	1
★ 533232	Painel Multi-Coax para Rack 19" 1U, Equipado com 5 saídas "F" (c/ acessórios: empalme, 417302; ponte 421104; passivo 519505)	1
★ 533233	Painel Multi-Coax para Rack 19" 1U, Equipado com 8 saídas "F" (c/ acessórios: empalme, 417302; ponte 421104; carga 4058; passivo 519383)	1
★ 533234	Painel Multi-Coax para Rack 19" 1U, Equipado com 12 saídas "F" (c/ acessórios: empalme, 417302; pontes 421103 e 421104; carga 4058; passivos 519383 e 519342)	1
★ 533235	Painel Multi-Coax para Rack 19" 1U, Equipado com 16 saídas "F" (c/ acessórios: empalme, 417302; pontes 421103 e 421104; carga 4058; passivos 519384 e 519383)	1
★ 533236	Painel Multi-Coax para Rack 19" 1U, Equipado com 19 saídas "F" (c/ acessórios: empalme, 417302; pontes 421103 e 421104; carga 4058; passivos 519384, 519383 e 519503)	1
Painéis de Organização		
533158	Painel Passa-cabos para Rack 19" 1U, 5 Argolas de 80mm	1
533159	Painel Passa-cabos para Rack 19" 1U, 1 Abertura com Escova e Suporte Traseiro	1
533160	Painel Passa-cabos para Rack 19" 1U, Tampa dianteira	1
533186	Painel com calha DIN 24 módulos para rack 19" 3U	1
533190	Painel de montagem para rack de 19" 4U (Profundidade 62mm)	1
Painéis Cegos		
533161	Painel Cego para Rack 19" 1U	1
533162	Painel Cego para Rack 19" 2U	1
BANDEJAS		
533152	Bandeja para Rack 19" 1U, Até 24 conectores SC Simplex ou LC Duplex (Profundidade 226mm)	1
533157	Bandeja para Rack 19" 2U, Até 48 conectores SC Simplex ou LC Duplex (Profundidade 226mm)	1
533168	Prateleira deslizante para Rack 19" 1U (compatível com racks de 450/600mm de profundidade). Profundidade: 350mm. Comprimento deslizante: 225mm	1
533169	Prateleira deslizante para Rack 19" 1U (compatível com racks de 800/1000mm de profundidade). Profundidade: 550mm. Comprimento deslizante: 390mm	1
533182	Bandeja para Rack 19" 1U, Até 24 conectores SC Duplex ou LC Quad (Profundidade 226mm)	1
533185	Prateleira fixa para Rack 19" 2U (Profundidade 350mm)	1
533201	LGX Bandeja para Rack 19" 1U, até 3 módulos LGX	1
VENTILAÇÃO		
533005	Termostato de Contacto NA 0...60°C para Rack 19"	1
533174	Ventilador de Teto Individual para Rack 19", 195m3/h	1
533175	Unidade com 2 Ventiladores de Teto para Rack 19" e 600mm de profundidade, 390m3/h	1
533176	Unidade com 4 Ventiladores de Teto para Rack 19" e 800mm ou 1000mm de profundidade, 780m3/h	1



▲ 533174



▲ 533175



▲ 533176

Televes



▲ 533181



▲ 533183



▲ 533187



▲ 533230



▲ 533158



▲ 533159



▲ 533160



▲ 533186



▲ 533157



DATAKOM RACKS E ARMÁRIOS

Ref.	Descrição	
RACKS 19"		
ALIMENTAÇÃO ELÉTRICA		
533001	Painel Régua para Rack 19" 1U, 8 Tomadas Schuko 16A com interruptor ON/OFF	1
533002	Painel Régua para Rack 19" 1U, 6 Tomadas Schuko 16A com disjuntor magneto-térmico	1
533003	Painel Régua para Rack 19" 1U, 8 Tomadas IEC C13 16A com interruptor ON/OFF	1
533010	Fonte de Alimentação Ininterrupta (UPS) 1600VA/1000W 8 Saídas IEC C13	1
533011	Suporte de UPS (Ref.533010) para Rack de 19"	1
ACESSÓRIOS		
★ 533166	Passa-cabos vertical para Rack 19" 27U, 6 Guias, 94x1170x70mm	1
533167	Passa-cabos vertical para Rack 19" 42U, 9 Guias, 95x1840x70mm	1
533170	Kit de parafusos para Rack 19": Parafuso com anilha e porca (50 unidades), Caixa de plástico	1
533171	Kit para Rack 19": 4 Rodas e Parafusaria. Rodas compatíveis com racks de 18U ou maiores.	1
533172	Tampa de borracha para bandeja - SC Simplex ou LC Duplex	24
533173	Fechadura de porta lateral para Rack 19", com 2 chaves	1
★ 533177	Conjunto de 2 Chaves para a Porta Frontal de Rack 19" (Compatível com Racks de Parede e de Solo)	1
★ 533178	Conjunto de 2 Chaves para a Porta Frontal de Rack 19" (Compatível com Racks de Solo)	1
★ 533401	Base para Rack de 19" 800x800mm	1
★ 533402	Base para Rack de 19" 800x1000mm	1
Ref.	Descrição	
RACKS 10"		
ARMÁRIOS RACK		
533104	Rack Bastidor 10" 6U. Porta de vidro temperado e laterais acessíveis. Inclui 1 bandeja e 1 painel para até 12 conectores "RJ45". Dimensões: 350x371x300mm. Instalação: Parede/Solo	1
PAINEIS		
★ 533192	Painel para Rack 10" 1U, Até 12 conectores "RJ45". Compatível com UTP	1
Ref.	Descrição	
PERFIS DE RACK		
533101	Perfis de Rack de 10" a 19" 8U. Instalação na parede ou placas prefuradas	1



▲ 533010



▲ 533166

▲ 533167



▲ 533178



▲ 533402



▲ 533192



▲ ATE ou PDS em Bastidor 19"



▲ 533001



▲ 533002



▲ 533003



▲ 546601



▲ 533104

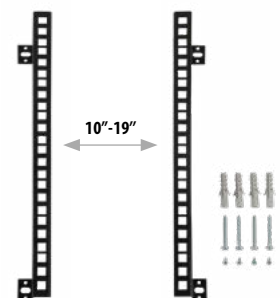

▲ 533101



DATAKOM RACKS E ARMÁRIOS

Ref.	Descrição	
ARMÁRIOS DE CABEÇAS DE REDE		
ARMÁRIOS		
5750	Armário para Centrais de Cabeceira 440x440x140mm	1
5893	Armário Interior com Fechadura e fundo falso metálico, Dimensões: 300x400x200mm	1
589301	Armário Interior com Fechadura e fundo falso metálico, Dimensões: 400x400x200mm	1
589302	Armário Interior com Fechadura e fundo falso metálico, Dimensões: 400x600x200mm	1
589303	Armário Interior com Fechadura e fundo falso metálico, Dimensões: 600x600x200mm	1
589304	Armário Interior com Fechadura e fundo falso metálico, Dimensões: 600x800x200mm	1
PLACAS PERFORADAS		
5894	Placa Perfurada de Montagem 300x400mm, Separação da parede 19mm	1/15
589401	Placa Perfurada de Montagem 400x400mm, Separação da parede 19mm	1/15
589402	Placa Perfurada de Montagem 400x600mm, Separação da parede 19mm	1/10
Ref.	Descrição	
REPARTIDORES		
REPARTIDORES PARA FIBRA ÓPTICA		
231301	Repartidor Geral de Fibra Óptica RG-FO 16 - Interior	1
231302	Repartidor Geral de Fibra Óptica RG-FO 48 - Interior	1
231303	Repartidor Geral de Fibra Óptica RG-FO 24 - Interior e Exterior	1
231304	Repartidor Geral UltraCompacto de Fibra Óptica RG-FO 12 - Interior	1
231305	Acessório de ampliação de repartidor geral ultracompacto para F.O (+12 fibras)	1
231310	Repartidor Geral Final de Fibra Óptica RG-FO 8 - Interior	1
233002	Repartidor Geral de Fibra Óptica RG-FO 48 - Interior	1
233003	Repartidor Geral Empilhável de Fibra Óptica RG-FO 48 - Interior, Aço	1
233004	Repartidor Geral Empilhável de Fibra Óptica RG-FO 48 - Interior, ABS	1
★ 233102	Repartidor de Fibra Óptica RG-FO 12 Interior, Instalação em calha DIN	1
ARMÁRIOS DE TELECOMUNICAÇÕES		
546610	Painel para Suporte de Adaptadores Par de Cobre/Coaxial/Fibra (Até 24 conexões)	1
546701	Armário para Par de Cobre/Coaxial/Fibra com Marco removível	1
546702	Armário para Par de Cobre/Coaxial/Fibra	1
ACESSÓRIOS		
233013	Organizador de fibras até 24 fusões para repartidores F.O. (compatível com ref.233003)	1
233230	Módulo Keystone para Adaptador F.O. "SC" Simplex ou "LC" Duplex Fêmea, Caixa de plástico	25/250
233231	Tomada F.O.: Módulo Keystone + Adaptador "SC/APC" Fêmea con obturador interno, Caixa de plástico	20/200
546620	Suporte Adaptador Coaxial "F" Fêmea - "F" Fêmea, para Paneis (Ref. 546610)	10

Televes



▲ 589303
600 x 600 x 200 mm

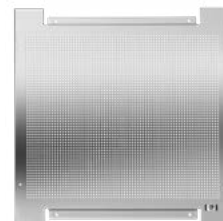

▲ 589401
400 x 400 mm



▲ 231301



▲ 231303



▲ 231304



▲ 233003



▲ 546702
630 x 580 x 85 mm

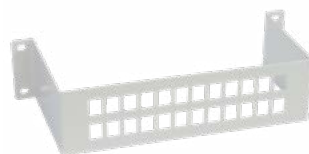

▼ 546610



▲ 233102

DISTRIBUIÇÃO HDMI

Ref.	Descrição	
CABOS		
494501	Cabo HDMI M-M Preto 1,5m (Blister T1)	● 1/8
494502	Cabo HDMI M-M Preto 3m (Blister T2)	● 1/10
494503	Cabo HDMI M-M Preto 5m (Blister T2)	● 1/10
494505	Cabo HDMI M-M Preto 1,5m (Saco)	● 1/100



▲ 49450x

DATAKOM NETWORKING

Ref.	Descrição	
ELETRÔNICA DE REDE		
ROUTERS		
769110	Gestor de rede: Router e Firewall, 4x Gb Ethernet	1
★ 769114	Gestor de rede: Router e Firewall, 4x 2,5Gb Ethernet	1
★ 769115	Gestor de rede: Router e Firewall, 6x Gb Ethernet + 2x SFP+	1
769122	Router 16x Gb Ethernet + 2x SFP+. Instalação em Rack 19", 1U	1
SWITCHES		
Com gestão		
768150	Switch Ethernet L2+ Industrial: 8x Gb Ethernet (PoE+, 240W) + 2x SFP (1Gbps), -40...+75°C (sem Fonte de Alimentação)	1
769140	Switch Ethernet L2+: 8x Gb Ethernet (PoE+, 130W) + 2x SFP (1 Gbps)	1
769141	Switch Ethernet L2+: 24x Gb Ethernet (PoE+, 370W) + 4x Combo Gb Ethernet/SFP	1
769144	Switch Ethernet L2+: 24x Gb Ethernet + 4x SFP (1 Gbps)	1
769145	Switch Ethernet L2+: 48x Gb Ethernet + 6x SFP+ (10 Gbps)	1
769146	Switch Ethernet L2+: 48x Gb Ethernet (PoE+, 370W) + 6x SFP (10 Gbps)	1
769147	Switch Ethernet L2+: 8x Gb Ethernet + 2x SFP (1 Gbps)	1
769148	Switch Ethernet L3: 48x Gb Ethernet + 6x SFP+ (10 Gbps)	1
769149	Switch Ethernet L3: 8x Gb Ethernet + 24x SFP (1 Gbps) + 6x SFP+ (10 Gbps)	1
★ 769151	Switch Ethernet L2+: 24x Gb Ethernet (PoE+, 370W) + 4x Combo 10Gb Ethernet/SFP+	1
769152	Switch Ethernet L2+: 8x Combo Gb Ethernet/SFP + 16x SFP (1 Gbps) + 4x SFP+ (10 Gbps)	1
Sem gestão		
768110	Switch Ethernet L2, não Gerenciado: 5x 10/100/1000 Mbps	1
768111	Switch Ethernet L2, não Gerenciado: 8x 10/100/1000 Mbps	1
768112	Switch Ethernet L2, não Gerenciado: 8x Gb Ethernet (Long range PoE+, 120W) + 2x Gb Ethernet	1
768115	Switch Ethernet L2, não Gerenciado: 24x Gb Ethernet + 2x SFP (1 Gbps)	1
768116	Switch Ethernet L2, não Gerenciado: 24x Gb Ethernet (PoE+, 370W) + 2x SFP (1 Gbps)	1
768121	Switch Ethernet L2 Industrial, não Gerenciado: 8x 10/100/1000 Mbps, -40...+75°C (sem fonte de alimentação)	1
TRANSCETORES SFP		
769150	Módulo Transceptor SFP 1GbE 2 Fibras Multimodo "LC/PC", 850nm, 550m	1
769210	Módulo Transceptor SFP 1GbE 2 Fibras Monomodo "LC/UPC", 1310nm	1
769212	Kit: 2 Módulos Transceptores SFP 1GbE 1 Fibra Monomodo "LC/UPC", 1310+1490nm	1
769214	Módulo Transceptor SFP+ 10GbE 2 Fibras Monomodo "LC/UPC", 1310nm 10km	1
769412	Módulo Transceptor SFP+ 10GbE 2 Fibras Monomodo "LC/UPC", para OLT512 (ref. 769401)	1
CONVERSORES DE MEIOS		
769215	Conversor de meios RJ45-SFP, monomodo (SM)/multimodo (MM), compatível com módulos transceptores SFP (ref. 769210 ou 769212)	1
769216	Conversor de meios RJ45-F.O., Monomodo (SM) "SC/UPC", TX: 1310nm, RX: 1550nm	1
769217	Conversor de meios RJ45-F.O., Monomodo (SM) "SC/UPC", TX: 1550nm, RX: 1310nm	1
PONTOS DE ACESSO WIFI		
SÉRIE WAVEDATA		
Pontos de Acesso WaveData		
769001	Ponto de Acesso Wireless WaveData Interior: 1x Ethernet WAN (PoE), 1x Ethernet LAN, 1x USB 3.0, WLAN b/g/n/ac (opção Low Power WiFi)	1
769002	Ponto de Acesso Wireless WaveData Interior: 1x F.O. SFP, 1x Ethernet LAN, 1x USB 3.0, WLAN b/g/n/ac (opção Low Power WiFi)	1
769011	Ponto de Acesso Wireless WaveData Exterior: 1x Ethernet WAN (PoE), 1x Ethernet LAN, 1x USB 3.0, WLAN b/g/n/ac	1
GESTÃO E MONITORIZAÇÃO		
SERVIDORES E CONTROLADORES		
769030	Dispositivo WaveBox: Gestão e Monitorização da Rede WaveData	1



▲ 769114



▲ 769115



▲ 769146



▲ 769148



▲ 769151



▲ 768110



▲ 768111



▲ 769011



▲ 769001



▲ 769215



▲ 769216

DATAKOM EQUIPAMENTO PROFISSIONAL

Ref.	Descrição		
FIBRA ÓPTICA			
KITS DE FUSÃO			
Por arco voltaico			
232105	Máquina de fusão de Fibra Óptica (Inclui: Alicates de precisão + Máquina de Corte + Carregador de rede + Eléttodos de substituição + Pinças + Mala de Transporte)	<i>ired# itur</i>	1
Por empalme mecânico			
2341	Kit de conectorização/empalme mecânico de Fibra Óptica (Inclui: ref.2324, ref.232301 e kit limpeza)	<i>ired# itur</i>	1
GERADORES DE LUZ			
2340	Gerador óptico 3λ OPS10 (1310, 1490 e 1550 nm)	<i>ired# itur</i>	1
EQUIPAMENTO DE MEDIDA			
★ 236780	Analizador básico para fibra ótica (OPM e VFL) e redes par de cobre		1
★ 598001	OTDR Basic para Medição de Links de Fibra Ótica Monomodo (SM) 1310-1550nm		1
FERRAMENTAS			
2322	Máquina mecânica de junção de Fibra Óptica		1
232301	Máquina de Corte - Fibra Óptica		1
232310	Tesoura Kevlar® para Fibra Óptica		1
2324	Alicate de precisão - Fibra Óptica, com 4 zonas de trabalho		1
2325	Descarnador de rotação para cabos multifibras, cabos par de cobre e cabos coaxiais		1
232910	Fita de Limpeza para Conectores de Fibra Óptica		1
ACESSÓRIOS			
★ 230990	Bobine de lançamento blindada multimodo (MM) OM4 150m para medição OTDR, SC/PC-LC/PC		1
★ 230991	Bobine de lançamento blindada multimodo (MM) OM4 150m para medição OTDR, SC/PC-SC/PC		1
2327	Protector para fusão óptica 60mm (p/máquina de fusão)		200
232701	Protector para fusão óptica 43mm (p/máquina de fusão)		200
232702	Invólucro de proteção com 101mm para fusão de F.O.		100
232710	Kit de Limpeza F.O.: 280 Toalhitas secas + 25 Cotonetes		1
232753	Toalhitas secas para limpeza de fibra ótica - 280un./embalagem		1/60
2328	Junção mecânica de Fibra Óptica (p/empalme mecânico)		10
2329	Conector de Fibra Óptica SC/APC		10
★ 236190	Bobine de lançamento blindada monomodo (SM) 150m para medição OTDR, SC/APC-SC/UPC		1
★ 236191	Bobine de lançamento blindada monomodo (SM) 150m para medição OTDR, SC/APC-SC/APC		1
★ 236192	Bobine de lançamento blindada monomodo (SM) 150m para medição OTDR, SC/UPC-LC/APC		1
★ 236193	Bobine de lançamento blindada monomodo (SM) 150m para medição OTDR, SC/APC-LC/APC		1

Televes



▲ 2340



▲ 232301



▲ 236780



▲ 598001



▲ 2329



▲ 232105



▲ 2341

DATAKOM
EQUIPAMENTO PROFISSIONAL

Ref.	Descrição	
PAR DE COBRE		
TESTADOR DE REDES		
★ 236780	Analizador básico para fibra ótica (OPM e VFL) e redes par de cobre	1
236790	Testador de rede de cabos para dados e telefonia: RJ45 (Cat5E/Cat6/Cat6A), RJ12, RJ11	1
ANALISADOR DE REDES		
236706	DSX-602PRO Analizador de Redes CAT-6A (Com adaptadores de canal e de link permanente) ired	1
236710	Opção Calibração Analizador de Redes c/ certificado	1
Ref.	Descrição	
MEDIDORES DE CAMPO		
H30CRYSTAL		
Medidores		
593601	H30Crystal: DVB-S/S2 + DVB-T, F.O. (inclui Braçadeira para Smartphone)	1
593602	H30Crystal: DVB-S/S2 + DVB-T/T2, F.O. (inclui Braçadeira para Smartphone)	1
593603	H30Crystal: DVB-S/S2 + DVB-C, F.O. (inclui Braçadeira para Smartphone)	1
593604	H30CRYSTAL: DVB-S/S2 + DVB-T/T2 + DVB-C, F.O. (inclui Braçadeira para Smartphone)	1
593605	H30CRYSTAL FULL: Full DVB (-S/S2 + -T/T2 + -C), F.O. + Opção IPTV + Opção WiFi 2,4/5 GHz + Chicote Coaxial + Mala de Transporte (inclui Braçadeira para Smartphone)	1
593621	H30Crystal: DVB-S/S2 + DVB-T, F.O. Seletiva (inclui Braçadeira para Smartphone)	1
593622	H30Crystal: DVB-S/S2 + DVB-T/T2, F.O. Seletiva (inclui Braçadeira para Smartphone)	1
593624	H30Crystal: DVB-S/S2 + DVB-T/T2 + DVB-C, F.O. Seletiva (inclui Braçadeira para Smartphone)	1
593625	H30CRYSTAL FULL: Full DVB (-S/S2 + -T/T2 + -C), F.O. Seletiva + Opção IPTV + Opção WiFi 2,4/5 GHz + Chicote Coaxial + Mala de Transporte (inclui Braçadeira para Smartphone)	1
Opções		
5909	Opção Calibração medidor c/ certificado	1
593231	Opção DVB-T	1
593232	Opção DVB-T2 (Necessita DVB-T)	1
593233	Opção DVB-C	1
593234	Opção dCSS	1
593235	Opção Extensão da Gama de Nível de Entrada Terrestre 120dBµV	1
593236	Opção Visualização de A/V Analógico (inclui Adaptadores de formato e Bolsa Protetora)	1
593250	Opção Analisador Wi-Fi (2,4/5GHz)	1
593251	Opção Analisador IPTV	1
Acessórios		
593201	Bolsa Protetora	1
593202	Bateria de reposição	1
593203	Fonte de Alimentação 12V-3A, com Adaptadores	1
593205	Protetor de conectores	1
593239	Mala de Transporte	1
994101	Cabo adaptador de isqueiro 12V, 1,5m	1/10
MOSAIQ6		
Medidores		
596121	MOSAIQ6: DVB-T/T2 + DVB-S/S2/SX + DVB-C, CI, F.O. Seletiva, com Menu ITED (Inclui Bolsa de Transporte)	1
Opções		
5909	Opção Calibração medidor c/ certificado	1
596201	Opção GPS para Análise de Cobertura (Drive Test)	1
596202	Opção Analisador WiFi (2,4/5GHz)	1
596203	Opção Medidas Analógicas	1
596204	Opção DAB/DAB+	1
Acessórios		
596210	Bateria de reposição (substituição em campo e carregamento independente)	1
596211	Bolsa Transporte	1
596212	Adaptador "N" Macho - "F" Fêmea	1
596213	Protetor de Ecrã	1
596214	Mala de Transporte	1
★ 999801	Kit: 4x Cabos F.O.Monomodo Pré-conectorizados	1



▲ 593239



▲ 596214



▲ 236706

H30 CRYSTAL
FULL VERSION



▲ 593605

MOSAIQ6



COM
FUNÇÃO EXCLUSIVA
itur **ired**



**A MELHOR FERRAMENTA
PARA ENSAIOS ITED E ITUR**

O MOSAIQ6 inclui uma função inovadora e intuitiva em que basta ao utilizador escolher a versão do ITED, e o Medidor procede em conformidade com o Manual respectivo ensaiando todos os parâmetros necessários para S/MATV, CATV e Fibra Óptica

mosaiq6.televes.com

pt.televes.com/mosaiq6



DATAKOM TELEFONIA (VOIP)

Ref.	Descrição	
CENTRAIS IP		
770146	Central Telefónica PBX VOIP (até 50 chamadas em simultâneo)	1
770147	Central Telefónica PBX VOIP (até 200 chamadas em simultâneo)	1
Ref.	Descrição	
TERMINAIS		
IP		
770101	Terminal Wi-Fi dupla banda 802.11a/b/g/n, 2 contas SIP, 2 linhas, Ecrã LCD a cores de 2,4"	1
770110	Terminal IP com 1 conta SIP, 3 teclas XML, Ecrã LCD retroiluminado, Preto	1
770120	Terminal IP PoE com 2 contas SIP, 3 teclas XML, Ecrã LCD retroiluminado, Preto	1
770130	Terminal IP de Operador PoE com 6 contas SIP, 12 teclas de linhas, 5 teclas XML, Ecrã LCD a cores de 4,3", Preto	1
770150	Módulo de teclado para terminal IP Operador com 20 teclas programáveis, 2 teclas de navegação, painel LCD, Preto	1
ANALÓGICOS		
770302	Terminal Analógico com 4 teclas de marcação directa, Branco	○ 1
770305	Terminal Analógico Compacto, Preto	● 1
★ 770306	Terminal Analógico Compacto, Branco	○ 1
★ 770307	Terminal Analógico com 10 teclas de marcação directa, Preto	● 1

Televes



▲ 770146



▲ 770147



▲ 770120



▲ 770307

HOTELARIA

Acesso à internet eficiente e excelente cobertura numa infraestrutura de rede multi-serviços de alta capacidade.





HOTELARIA SÉRIE FIBREDATA (GPON)

Ref.	Descrição	
CABEÇAS DE REDE GPON		
MÓDULOS OLT		
769403	OLT512EVO: 8x PON + 4x SFP+ 10Gb Ethernet + 4x Gb Ethernet (até 512 utilizadores) Inclui Fonte dupla substituível a quente	1
769420	OLT3072 Modular, para 3 placas 16x PON e 2 placas switch 2x 10Gb (até 3072 utilizadores) Inclui Adaptador AC/DC	1
769421	Placa Switch 2x 10Gb (para OLT3072, Ref. 769420)	1
769422	Placa 16x PON (para OLT3072, Ref. 769420)	1
FONTE DE ALIMENTAÇÃO		
769601	Fonte de Alimentação Dupla -48Vdc. Instalação: Rack 19", 1U (para OLT)	1
TRANSCETORES SFP		
769150	Módulo Transceptor SFP 1GbE 2 Fibras Multimodo "LC/PC", 850nm, 550m	1
769212	Kit: 2 Módulos Transceptores SFP 1GbE 1 Fibra Monomodo "LC/UPC", 1310+1490nm	1
769214	Módulo Transceptor SFP+ 10GbE 2 Fibras Monomodo "LC/UPC", 1310nm 10km	1
769410	Módulo Transceptor SFP GPON B+ 1 Fibra "SC/UPC", 1490nm	1
769411	Módulo Transceptor SFP 1GbE "RJ45"	1
769412	Módulo Transceptor SFP+ 10GbE 2 Fibras Monomodo "LC/UPC", para OLT512 (ref. 769401)	1
769413	Módulo Transceptor SFP GPON C+ 1 Fibra "SC/UPC"	1
769414	Módulo Transceptor SFP GPON C+ 1 Fibra "SC/UPC", para OLT512EVO	1
★ 769415	Módulo Transceptor SFP GPON B+ 1 Fibra "SC/UPC", para OLT512EVO	1
Ref.	Descrição	
MONITORIZAÇÃO GPON		
769130	Servidor + Software de Monitorização + Licenças	1
769131	Software de Monitorização + Licenças	1
769132	Servidor Lite + Software de Monitorização + Licenças (até 128 dispositivos)	1



▲ 769132



▲ 769415



▲ 769601



▲ 769214

OLT512EVO

DESENVOLVIDO ESPECIALMENTE PARA APLICAÇÕES HOTELARIA



▶ OLT512EVO

A OLT512EVO foi desenvolvido na Televes para responder às necessidades do hoteleiro. Esta solução avançada é capaz de garantir até 16 serviços por ONT, permitindo oferecer um maior número de opções de entretenimento aos hóspedes.

- Gestão total dos elementos da rede com as mínimas restrições
- Funcionamento preciso e preparada para os ambientes mais exigentes
- Interface web de configuração simples e homogênea
- Alto desempenho sem necessidade de adquirir vários dispositivos adicionais

HOTELARIA SÉRIE FIBREDATA (GPON)

Ref.	Descrição	
CABEÇAS DE REDE RF OVERLAY		
TRANSMISSORES ÓPTICOS		
234305	T.OX Transmissor Óptico SMATV 1550nm "SC/APC" Po 5dBm sem C.Retorno	1
234811	T.OX Transmissor Óptico CATV 1550nm "SC/APC" Po 10dBm sem C.Retorno Autoajustável em RF e Estável em Temperatura	1
769801	Transmissor Óptico SMATV 1550nm "SC/APC" Po 5dBm sem C.Retorno Instalação em Rack 19", 1U	1
769812	Transmissor Óptico CATV 1550nm "SC/APC" Po 6dBm sem C.Retorno Modulação externa e Autoajustável em RF (até 30Km). Compatível DOCSIS 3.1 Instalação em Rack 19", 1U	1
AMPLIFICADORES / MULTIPLEXADORES		
234220	T.OX Amplificador Óptico 1e/1s: 1550nm "SC/APC" 20dBm (Tecnologia EDFA)	1
234221	T.OX Amplificador / Multiplexor Óptico "SC/APC" 19dBm (Tecnologia EDFA) 2e:1310/1490nm - 1550nm, 1s: 1310/1490/1550nm	1
769611	Amplificador / Multiplexor Óptico "SC/APC" 20dBm (Tecnologia YEDFA) 33e: 32x1310/1490nm - 1x1550nm, 32s: 8x1310/1490/1550nm + Fonte de Alimentação Dupla. Instalação em Rack 19", 2U	1
769615	Amplificador / Multiplexor Óptico "SC/APC" 20dBm (Tecnologia YEDFA) 9e: 8x1310/1490nm - 1x1550nm, 8s: 8x1310/1490/1550nm + Fonte de Alimentação Dupla. Instalação: Rack 19", 1U	1
769616	Amplificador / Multiplexor Óptico "SC/APC" 17dBm (Tecnologia YEDFA) 9e: 8x1310/1490nm - 1x1550nm, 8s: 8x1310/1490/1550nm + Fonte de Alimentação Dupla. Instalação: Rack 19", 1U	1
769620	Amplificador Óptico 1e/1s: 1550nm "SC/APC" 20dBm (Tecnologia EDFA) + Fonte de Alimentação Dupla. Instalação: Rack 19", 1U	1
769622	Amplificador Óptico 1e/8s: 1550nm "SC/APC" 10dBm (Tecnologia EDFA) + Fonte de Alimentação Dupla. Instalação: Rack 19", 1U	1
769623	Amplificador Óptico 1e/8s: 1550nm "SC/APC" 20dBm (Tecnologia YEDFA) + Fonte de Alimentação Dupla. Instalação: Rack 19", 1U	1
769630	Amplificador / Multiplexor Óptico "SC/APC" 20dBm (Tecnologia EDFA) 2e:1x1310/1490nm - 1x1550nm, 1s:1310/1490/1550nm + Fonte de Alimentação Dupla. Instalação: Rack 19", 1U	1
769631	Amplificador / Multiplexor Óptico "SC/APC" 14dBm (Tecnologia EDFA) 5e:4x1310/1490nm - 1x1550nm, 4s:1310/1490/1550nm + Fonte de Alimentação Dupla. Instalação: Rack 19", 1U	1
769632	Amplificador / Multiplexor Óptico "SC/APC" 10dBm (Tecnologia EDFA) 9e:8x1310/1490nm - 1x1550nm, 8s:1310/1490/1550nm + Fonte de Alimentação Dupla. Instalação: Rack 19", 1U	1
FONTE DE ALIMENTAÇÃO		
5629	T.OX Fonte de Alimentação Comutada 120W 24V-5A	1
REPARTIDORES ÓPTICOS		
2337	T.OX Repartidor Óptico 1260...1650nm "SC/APC" 2D 4dB	1
2339	T.OX Repartidor Óptico 1260...1650nm "SC/APC" 4D 7dB	1
234401	T.OX Repartidor Óptico 1260...1650nm "SC/APC" 8D 10dB	1
234501	T.OX Repartidor Óptico 1260...1650nm "SC/APC" 16D 14dB	1
234601	T.OX Repartidor Óptico 1260...1650nm "SC/APC" 32D 17dB	1



▲ 234305



▲ 769801



▲ 234221



▲ 769615



▲ 769616



▲ 769622



▲ 769630



▲ 234401



▲ 2337

HOTELARIA SÉRIE FIBREDATA (GPON)

Ref.	Descrição	
EQUIPAMENTO DE CLIENTE		
ONT/ONU		
769507	Módulo ONU Basic: 1x Gb Ethernet	1
769514	Módulo ONT Hospitality WiFi AC: 4x Gb Ethernet + 2x FXS, WLAN b/g/n/ac, RF Overlay	1
769520	Módulo ONU SFP: GPON	1
Ref.	Descrição	
MICRO-RECEPTOR ÓPTICO		
237330	Receptor / Desmultiplexor Óptico "SC/APC" (-5...+2dBm) 1e: 1310/1490/1550nm(GPON/TV), 2s: 1310/1490nm(GPON) - RF(1TV: Terr./Sat) Vs 58/49dBµV	1

Televes



▲ 769520

Módulo ONU SFP

Este dispositivo está concebido para se ligar ao dispositivo de rede (switch), permitindo a implantação do serviço GPON na rede existente.

¿Como escolher o equipamento de cliente mais indicado?



Referências	769514	769507
Modelos	ONT HOSPITALITY WIFI AC	ONU BASIC
RF Overlay	✓	✗
WiFi (802.11 b/g/n/ac) (4x4) 2.4/5	✓	✗
USB	1	✗
Portos FXS	2	✗
Portos ETH 10/100/1000BASE-T	4	1
NAT/NAPT	✓	✗
Firewall	✓	✗
VPN pass-through	✓	✗
PPPoE Terminal	✓	✗
OMCI	✓	✗
TR-069	✓	✗
CLI	✓	✗
WebGUI	✓	✗



▲ 237330

HOTELARIA NETWORKING

Ref.	Descrição	
ELETRÔNICA DE REDE		
ROUTERS		
769110	Gestor de rede: Router e Firewall, 4x Gb Ethernet	1
★ 769114	Gestor de rede: Router e Firewall, 4x 2,5Gb Ethernet	1
★ 769115	Gestor de rede: Router e Firewall, 6x Gb Ethernet + 2x SFP+	1
769120	Router 12x Gb Ethernet + Configuração de serviços. Instalação em Rack 19", 1U	1
769122	Router 16x Gb Ethernet + 2x SFP+. Instalação em Rack 19", 1U	1
SWITCHES		
Com gestão		
768150	Switch Ethernet L2+ Industrial: 8x Gb Ethernet (PoE+, 240W) + 2x SFP (1Gbps), -40...+75°C (sem Fonte de Alimentação)	1
769140	Switch Ethernet L2+: 8x Gb Ethernet (PoE+, 130W) + 2x SFP (1 Gbps)	1
769141	Switch Ethernet L2+: 24x Gb Ethernet (PoE+, 370W) + 4x Combo Gb Ethernet/SFP	1
769144	Switch Ethernet L2+: 24x Gb Ethernet + 4x SFP (1 Gbps)	1
769145	Switch Ethernet L2+: 48x Gb Ethernet + 6x SFP+ (10 Gbps)	1
769146	Switch Ethernet L2+: 48x Gb Ethernet (PoE+, 370W) + 6x SFP (10 Gbps)	1
769147	Switch Ethernet L2+: 8x Gb Ethernet + 2x SFP (1 Gbps)	1
769148	Switch Ethernet L3: 48x Gb Ethernet + 6x SFP+ (10 Gbps)	1
769149	Switch Ethernet L3: 8x Gb Ethernet + 24x SFP (1 Gbps) + 6x SFP+ (10 Gbps)	1
★ 769151	Switch Ethernet L2+: 24x Gb Ethernet (PoE+, 370W) + 4x Combo 10Gb Ethernet/SFP+	1
769152	Switch Ethernet L2+: 8x Combo Gb Ethernet/SFP + 16x SFP (1 Gbps) + 4x SFP+ (10 Gbps)	1
Sem gestão		
768110	Switch Ethernet L2, não Gerenciado: 5x 10/100/1000 Mbps	1
768111	Switch Ethernet L2, não Gerenciado: 8x 10/100/1000 Mbps	1
768112	Switch Ethernet L2, não Gerenciado: 8x Gb Ethernet (Long range PoE+, 120W) + 2x Gb Ethernet	1
768115	Switch Ethernet L2, não Gerenciado: 24x Gb Ethernet + 2x SFP (1 Gbps)	1
768116	Switch Ethernet L2, não Gerenciado: 24x Gb Ethernet (PoE+, 370W) + 2x SFP (1 Gbps)	1
768121	Switch Ethernet L2 Industrial, não Gerenciado: 8x 10/100/1000 Mbps, -40...+75°C (sem fonte de alimentação)	1
TRANSCETORES SFP		
769150	Módulo Transceptor SFP 1GbE 2 Fibras Multimodo "LC/PC", 850nm, 550m	1
769210	Módulo Transceptor SFP 1GbE 2 Fibras Monomodo "LC/UPC", 1310nm	1
769212	Kit: 2 Módulos Transceptores SFP 1GbE 1 Fibra Monomodo "LC/UPC", 1310+1490nm	1
769214	Módulo Transceptor SFP+ 10GbE 2 Fibras Monomodo "LC/UPC", 1310nm 10km	1
769412	Módulo Transceptor SFP+ 10GbE 2 Fibras Monomodo "LC/UPC", para OLT512 (ref. 769401)	1
CONVERSORES DE MEIOS		
769215	Conversor de meios RJ45-SFP, monomodo (SM)/multimodo (MM), compatível com módulos transceptores SFP (ref. 769210 ou 769212)	1
769216	Conversor de meios RJ45-F.O., Monomodo (SM) "SC/UPC", TX: 1310nm, RX: 1550nm	1
769217	Conversor de meios RJ45-F.O., Monomodo (SM) "SC/UPC", TX: 1550nm, RX: 1310nm	1



▲ 769115



▲ 769144



▲ 769146



▲ 769148



▲ 769149



▲ 769152



▲ 769212



▲ 769215

Compatibilidade dos SFPs com as diferentes gamas de dispositivos de rede

Produtos compatíveis	769520	769210	769212	769214	769410	769411	769412	769413	769414	769415	769150
Switches Ethernet: 769140, 769141, 769144, 769145, 769146, 769147, 769148, 769149, 769151, 769152	✓	✓	✓	✓*	✗	✗	✓*	✗	✗	✗	✓
Switch Industrial 768150	✓	✓	✓	✗	✗	✗	✗	✗	✗	✗	✓
Router 769115	✗	✓	✓	✗	✗	✗	✗	✗	✗	✗	✗
GPON OLT: 769403, 769420, 769421, 769422	✗	✗	✓	✓**	✓	✓	✓	✓	✓**	✓**	✓**
Conversor de meios 769215	✗	✓	✓	✗	✗	✗	✗	✗	✗	✗	✓
WaveData 769002	✗	✓	✓	✗	✗	✗	✗	✗	✗	✗	✓

* Compatível com switches Ethernet com portas SFP+: 769145, 769146, 769148, 769149, 769151 ou 769152.

** Compatível com OLT512EVO: 769403.



HOTELARIA NETWORKING

Ref.	Descrição	
PONTOS DE ACESSO WIFI		
SÉRIE WAVEDATA		
Pontos de Acesso WaveData		
769001	Ponto de Acesso Wireless WaveData Interior: 1x Ethernet WAN (PoE), 1x Ethernet LAN, 1x USB 3.0, WLAN b/g/n/ac (opção Low Power WiFi)	1
769002	Ponto de Acesso Wireless WaveData Interior: 1x F.O. SFP, 1x Ethernet LAN, 1x USB 3.0, WLAN b/g/n/ac (opção Low Power WiFi)	1
769011	Ponto de Acesso Wireless WaveData Exterior: 1x Ethernet WAN (PoE), 1x Ethernet LAN, 1x USB 3.0, WLAN b/g/n/ac	1
Ref.	Descrição	
GESTÃO E MONITORIZAÇÃO		
SERVIDORES E CONTROLADORES		
768801	Dispositivo DataBox: Gestão e monitorização das gamas WaveData, CoaxData e dispositivos de rede	1
769030	Dispositivo WaveBox: Gestão e Monitorização da Rede WaveData	1
LICENÇAS		
★ 769119	Licença Hotspot para Gestor de Rede (Ref. 769110 ou 769115)	1
Ref.	Descrição	
SÉRIE COAXDATA (G. HN)		
DISPOSITIVOS COAXDATA G.HN		
★ 769310	CoaxData G.hn-1,7Gbps Master (até 64 nodes) 4 conectores Ethernet e 2 conectores "F"	1
★ 769320	CoaxData G.hn node 1 Conector Ethernet 2,5Gbps e 2 Conectores "F", alimentado por USB-C	1
★ 769321	Nó CoaxData WiFi b/g/n/ac, 2 Portas Ethernet 1 Gbps e 2 Conectores "F" com alimentação externa incluída	1
ACESSÓRIOS		
★ 769223	Filtro Misturador/Diplexor 2e/2s "F": FPB(1...200MHz) - FPA(290...2400MHz)	1/10



▲ 768801



▲ 769223

Televes

SÉRIE WAVEDATA



▲ 769011 ▲ 76900x

WIRELESS ACCESS POINT

WaveData AP disponibiliza uma solução de mobilidade wireless de alto rendimento para estabelecimentos com densidade média/alta.

O modelo 769002 inclui uma porta para módulos SFP, que permite estender a funcionalidade de comutação através de cabos de fibra óptica.

SÉRIE COAXDATA (G.hn)



▼ 769310



▼ 769321

Converte o cabo de TV do seu negócio numa rede de alta velocidade

CoaxData é uma solução de âmbito profissional, especialmente concebida para hotéis e negócios de pequena e média dimensão (até 64 pontos), que pretendem uma rede de dados de alta velocidade, sem realizar renovações de cablagem nem interromper a sua atividade comercial.

Concebido para operar em comunicação "ponto-multiponto", o sistema principal deteta os múltiplos nós ligados à rede e realiza uma configuração automática, facilitando a colocação em funcionamento de instalações convencionais.

- Conectividade de banda larga em gigabit 1,7Gbps
- Até 64 pontos terminais de ligação
- Serviço garantido até 1,8 km
- Eficiente em condições desfavoráveis
- Coexistência com os serviços de TV implementados



HOTELARIA SERVIÇOS INTERACTIVOS

Ref.	Descrição	
CABEÇAS DE REDE IPTV		
SÉRIE T.OX		
Streamers		
565701	T.OX Streamer DVB-T/T2-IP CI (Multicast/Unicast, SPTS) Multiplexor: 4 Canais (DVB-T/T2) : 32 IP Streams	1
565801	T.OX Streamer DVBS/S2-IP CI (Multicast/Unicast, SPTS) Multiplexor: 3 Transponders(2Sat) ou 3 Transponders(1Sat+LoopThru) : 32 IP Streams	1
Encoders		
563852	T.OX Encoder/Modulador IP Twin (MPEG2/4), 2 Modos: 2e: HDMI / Componentes(YPbPr) / CVBS - 1Mux: IP/COFDM/QAM 2e: HDMI / Componentes(YPbPr) / CVBS / IP - 1Mux: COFDM/QAM	1
831816	Kit Canal Corporativo T.OX: Set-Top Box Nemesis DS (Ref. 831815) + T.OX Encoder HDMI-IP (Ref. 563852) + Fonte de Alimentação (Ref. 562802)	1
Equipamentos Auxiliares		
216802	Kit: Cabo OTG USB - microUSB B e Adaptador WiFi. Aplicações: Controle WiFi de Streamers T.OX	1
5301	Caixilho subrack 19" 484mm 5U (FA + 7 T.OX / 10 T05)	1
5629	T.OX Fonte de Alimentação Comutada 120W 24V-5A	1

STREAMERS T.OX IP



▲ 565801

▲ 565701

Streamers que geram stream IP à saída com a multiplexação dos serviços, disponível em:

- Até 3 transponders SAT diferentes: Ref. 565801.
- 4 multiplexers DVB-T ou DVB-T2 diferentes: Ref. 565701.



▲ 831816



▲ 563852



ARANTIA.TV



TV INTERACTIVA E IPTV

Uma única plataforma IPTV que agrupa todos os serviços necessários para dar resposta às necessidades dos seus clientes em todo o tipo de projectos, tais como hotéis, hospitais, operadores, empresas e construções residenciais, proporcionando **novas ferramentas para melhorar as operações do negócio**.

- **Middleware multi-ecrã:**
 - Middleware através da STB Nemesys V2, televisores LG, Samsung e y Philips *
 - Apps para dispositivos iOS e Android *
- **Integração com sistemas de terceiros:**
 - Property Management Systems,
 - Sistemas de Alarmes NO/NC.
- **Serviços Múltiplos Interactivos:**
 - Televisão, Vídeo-on-demand, Notícias, Mensagens, Consulta de conta, Serviços Informativos, Booking & Shopping, Previsão do tempo...
- **Integração com Arantia DS (Sinalização Digital) e ArantiaCast (envio de conteúdos ao TV desde dispositivos móveis mediante Chromecast).**
- **Ferramenta de Gestão potente do Sistema:** Permite gerir todas as funcionalidades disponíveis e inclui uma completa e intuitiva ferramenta de criação de menus.
- **Interface de utilizador personalizável nos projectos e por quarto.**

* Consultar modelos compatíveis.

Ref.	Descrição	
CABEÇAS DE REDE TELEVISÃO INTERATIVA (ITV)		
MIDDLEWARE		
83031801	Middleware Arantia TV Business, até 50 Utilizadores	1
83032003	Middleware Arantia TV Business, até 100 Utilizadores	1
83032103	Middleware Arantia TV Business, até 499 Utilizadores	1
83032203	Middleware Arantia TV Business, até 750 Utilizadores	1
83032303	Middleware Arantia TV Business, até 1000 Utilizadores	1
83032403	Middleware Arantia TV Business, até 2200 Utilizadores	1
83032503	Middleware Arantia TV Basic, até 1000 Utilizadores	1
LICENÇAS		
830319	Licença Arantia TV Set-Top Box para Middleware Business	1
830510	Licença Arantia TV para Televisão Compatível (LG, Samsung, Philips)	1
SERVIDOR VOD		
830311	Servidor VOD 20 Streams 1TB SAS	1
83031203	Servidor VOD 95 Streams 1TB (2,4TB) SAS	1
SERVIDOR NPVR		
830401	Servidor nPVR 20 Streams 1TB SAS	1
830403	Servidor nPVR 95 Streams 1TB (2,4TB) SAS	1



▲ 83031801



▲ 83032003



▲ 830319



▲ 830311

HOTELARIA SERVIÇOS INTERACTIVOS

Ref.	Descrição	
ITV PERSONALIZAÇÃO		
ITV PERSONALIZAÇÃO E OPÇÕES		
830110	Dispositivo Monitor de Alarme	1
830501	Licença de integração com Interface PMS (necessário servidor Middleware ou ArantiaCast)	1
830502	Personalização do Interface de utilizador Arantia TV	1
830506	TV Integração com Sistema de Alarme NO/NC	1
830508	Plataforma de integração PMS (Property Management System)	1
830509	Plataforma de integração PMS - Licença por quarto	1
830511	Licença Interface Property Management System (necessário servidor ArantiaCast)	1
830520	Licença de integração do Property Management System para serviço VoIP (necessário plataforma de integração ref.830508 e central VoIP ref.77014x)	1
980103	Personalização do Interface de Utilizador Arantia TV (1 hora)	1

Ref.	Descrição	
ITV EQUIPAMENTO POR PONTO		
SET-TOP BOX		
830108	Set-Top Box Nemesis V2	1
830130	Kit Nemesis V2: Set-Top Box + Comando a Distância IR/RF + Fonte de Alimentação	1
ACESSÓRIOS		
830207	Controlo remoto LG/Samsung	1
830216	Controlo remoto universal IR (TV) e RF (STB Nemesis V2)	1
830218	Fonte de Alimentação STB Nemesis V2 (con adaptadores)	1
830219	Extensão TVI Samsung para STB Nemesis V2	1
830220	Extensão TVI LG para STB Nemesis V2	1
830221	Suporte de Parede para STB Nemesis V2	1

Ref.	Descrição	
ITV ACESSÓRIOS		
RACKS E ACESSÓRIOS		
831301	Rack 19" 27U (montado e ajustado)	1
831303	Rack 19" 42U (montado e ajustado)	1
831304	Rack 19" 22U (montado e ajustado)	1
ROUTER		
831404	Router VPN	1
TRANSCÉPTOR		
831505	Transceptor 1000T SFP RJ-45	1

STB NEMESIS V2



▲ 830108

Potente set-top box desenhada especialmente para aplicação em serviços interactivos de hotelaria.

Basado em AOSP* e com um completo sistema de gestão e uma intuitiva aplicação de utilizador, sendo a escolha perfeita para oferecer serviços de informação e entretenimento.

- Decodificação MPEG2, MPEG4-AVC / H264.
- Gestão e monitorização remota.
- Acessórios: Fonte de alimentação 10W (5V/2A) e comando à distância BLE e IR (Ref. 830130).

* AOSP: Android Open Source Project.



▲ 830130



▼ 831301

Arantia TV: Elementos principais

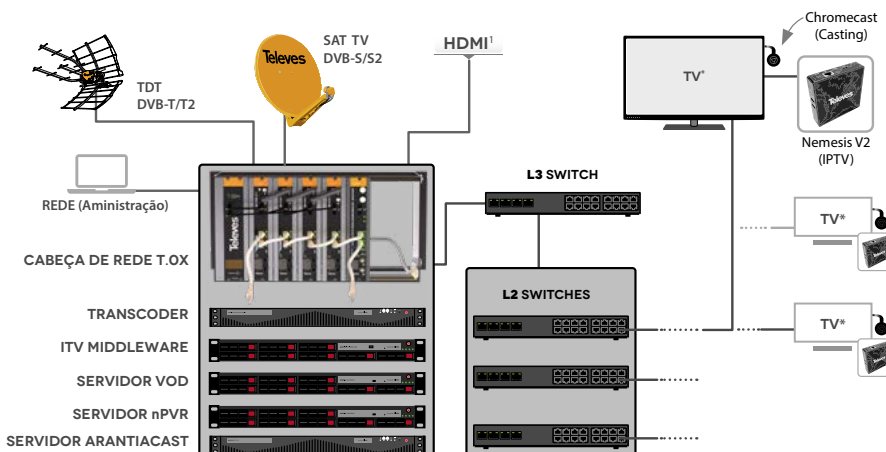

Neste esquema pode-se constatar os diferentes elementos da arquitectura do sistema:

Sistemas de entrada como a Cabeça de Rede T.OX, Servidor MDW, Multiscreen Transcoder,... a rede de distribuição IP e os pontos de utilizador finais onde se encontram as STBs Nemesis V2, TVs e eprodutores aptos para recepção de IPTV, sinalização digital com Arantia DS ou serviços interactivos avançados com Arantia TV.

Os streamers T.OX suportam DRM Pro:diom.

1. A entrada HDMI permite receber áudio/vídeo de fontes HDMI como encoders, PCs, etc.

* Compatível com TVs:



ARANTIACAST

Todos os conteúdos dos dispositivos móveis no Televisor do hotel



A solução ArantiaCast permite partilhar o conteúdo de mais de 2000 APPS!
Compatível com Android e iOS

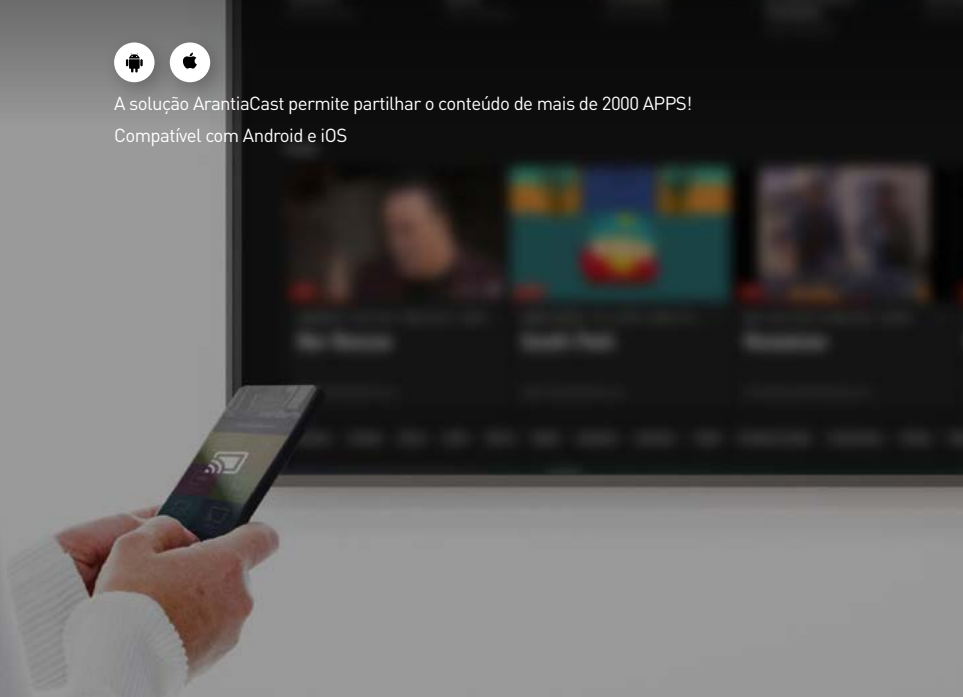

STREAMING EXPERIENCE

Todos os conteúdos dos dispositivos móveis no TV do Hotel.

ArantiaCast é um sistema casting que quando estão vários utilizadores no mesmo ambiente, como hotéis, cada um possui o seu próprio dispositivo Chromecast. Não há login nem password e com desliga automática quando o hospede do hotel realiza o checkout através do PMS do hotel.

- O sistema permite o monitoramento avançado e remoto de dispositivos instalados.
- A instalação do Chromecast em televisões realiza-se de forma discreta e segura.
- Os hóspedes só podem fazer streaming com a TV da sua habitação.
- Inclui a opção de personalizar o conteúdo do ecrã de acordo com a marca própria do estabelecimento hoteleiro.
- O sistema possui uma secção de relatórios de utilização, disponível através da ferramenta de configuração.
- O sistema desliga-se quando for feito o *check-out*.
- Streaming de conteúdo na Televisão do Hotel.
- Sistema seguro que garante a privacidade dos hóspedes.
- Compatível com qualquer televisor equipado com ligação HDMI.
- Mais de 2.000 aplicativos disponíveis para Casting
- Permite executar determinadas aplicações de entretenimento diretamente no Chromecast com Google TV.
- Possibilidade de ligar vários dispositivos móveis ao mesmo Chromecast na habitação.

Ref.	Descrição	
ARANTIACAST		
SERVIDOR ARANTIACAST		
831410	Servidor ArantiaCast	1
831416	Servidor Lite ArantiaCast (Até 80 pontos de visualização)	1
DISPOSITIVO CHROMECAST		
831412	Licença para dispositivo Chromecast (2 anos)	1
831414	Extensão da garantia SW sistema ArantiaCast (anual por dispositivo Chromecast)	1
831418	Kit ArantiaCast: Dispositivo Chromecast (Google TV) Preconfigurado + Caixa + Cabo de Segurança + Cabo de Alimentação USB	1
831419	Kit ArantiaCast com Licença: Dispositivo Chromecast configurado (Google TV) + Box + Cabo de segurança + Licença	1



▲ 831410



▲ 831418

ARANTIACAST Welcome Mr John Doe

Transmita o conteúdo favorito do seu dispositivo móvel para a TV em apenas três passos

1	LIGUE-SE à Wi-Fi: Hotel-WIFI
2	DIGITALIZE este código QR: ou VISITE local.arantia.com e insira o código: 12345ABC
3	PRESSIONE sobre o ícone de casting para iniciar a transmissão e divirta-se!

Quarto 212

HOTELARIA SINALIZAÇÃO DIGITAL

Ref.	Descrição	
SINALIZAÇÃO DIGITAL - GESTÃO REMOTA		
PLAYERS DS		
831801	Player DS Totem 1 ecrã	1
831811	DS Hosting Cloud Anual por Player	1
831812	Player DS Nemesis	1
831815	Player DS Nemesis para Montagem em Rack 19" T.OX	1
831830	Player DS Nemesis Wi-Fi (inclui Fonte de Alimentação com adaptador EU)	1
ACESSÓRIOS		
593203	Fonte de Alimentação 12V-3A, com Adaptadores	1
830209	Fonte de Alimentação 12V-1,5A	1
830213	Extensão TVI Samsung para STB	1
830215	Extensão TVI LG para STB	1



▲ 831801

Ref.	Descrição	
SINALIZAÇÃO DIGITAL - GESTÃO LOCAL		
SERVIDOR DS		
831805	Servidor Arantia DS até 150 Utilizadores	1
PLAYERS DS		
831801	Player DS Totem 1 ecrã	1
831812	Player DS Nemesis	1
831815	Player DS Nemesis para Montagem em Rack 19" T.OX	1
831830	Player DS Nemesis Wi-Fi (inclui Fonte de Alimentação com adaptador EU)	1
ACESSÓRIOS		
593203	Fonte de Alimentação 12V-3A, com Adaptadores	1
830209	Fonte de Alimentação 12V-1,5A	1
830213	Extensão TVI Samsung para STB	1
830215	Extensão TVI LG para STB	1



▲ 831830



▲ 831805

ARANTIA.DS: Funcionamento DS em modo Local ou Remoto

Arantia DS oferece dois modos de funcionamento, através de uma arquitetura baseada na Cloud ou num servidor local:

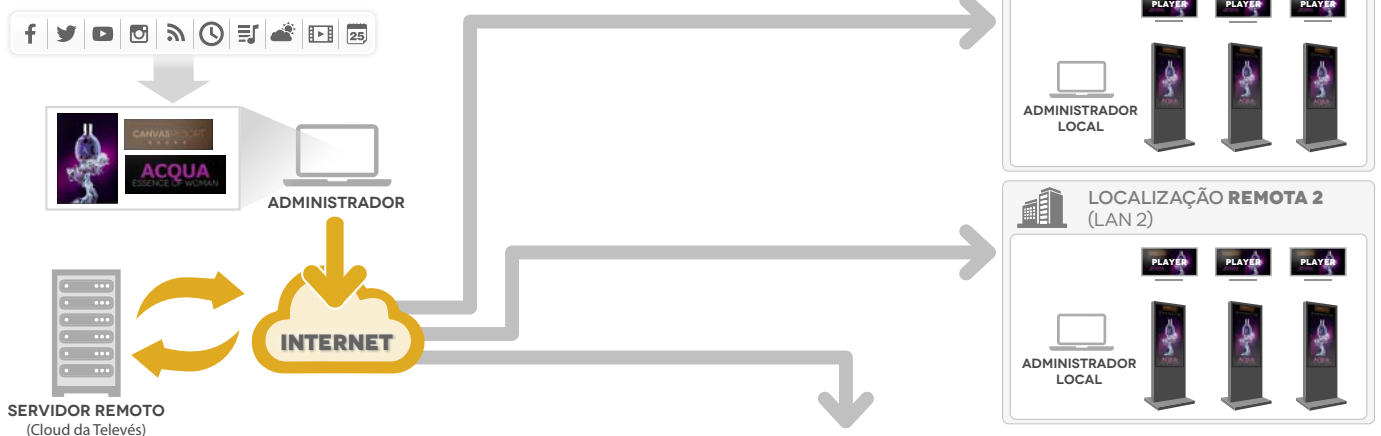

ARANTIA DS EM MODO REMOTO

A principal aplicação de gestão do DS está alojado na *Cloud* da Televés e os vários *players* acedem a partir de qualquer ponto com acesso à Internet.

Ideal para sistemas distribuídos de DS com número reduzido de *players* DS em locais diferentes.

ARANTIA DS EM MODO LOCAL

O servidor que contém a aplicação de gestão DS e os *players* estão na mesma rede local.

Ideal para sistemas de DS em que o número de *players* DS é elevado dentro da mesma rede.

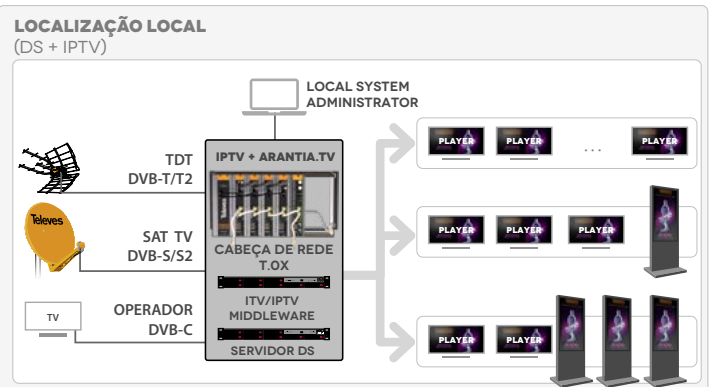



HOTELARIA EXPAND TV

Ref.	Descrição	
TRANSCODER		
832201	Transcoder/Streamer Live	1
832204	Transcoder/Streamer Live Plus	1

TELEFONIA (VOIP)

Ref.	Descrição	
EQUIPAMENTO DE CLIENTE		
ONT/ONU		
769514	Módulo ONT Hospitality WiFi AC: 4x Gb Ethernet + 2x FXS, WLAN b/g/n/ac, RF Overlay	1
769520	Módulo ONU SFP: GPON	1

Ref.	Descrição	
CENTRAIS IP		
770146	Central Telefónica PBX VOIP (até 50 chamadas em simultâneo)	1
770147	Central Telefónica PBX VOIP (até 200 chamadas em simultâneo)	1

Ref.	Descrição	
TERMINAIS		
IP		
770101	Terminal Wi-Fi dupla banda 802.11a/b/g/n, 2 contos SIP, 2 linhas, Ecrã LCD a cores de 2,4"	1
770110	Terminal IP com 1 conta SIP, 3 teclas XML, Ecrã LCD retroiluminado, Preto	1
770120	Terminal IP PoE com 2 contos SIP, 3 teclas XML, Ecrã LCD retroiluminado, Preto	1
770130	Terminal IP de Operador PoE com 6 contos SIP, 12 teclas de linhas, 5 teclas XML, Ecrã LCD a cores de 4,3", Preto	1
770150	Módulo de teclado para terminal IP Operador com 20 teclas programáveis, 2 teclas de navegação, painel LCD, Preto	1

ANALÓGICOS		
770302	Terminal Analógico com 4 teclas de marcação directa, Branco	○ 1
770305	Terminal Analógico Compacto, Preto	● 1
★ 770306	Terminal Analógico Compacto, Branco	○ 1
★ 770307	Terminal Analógico com 10 teclas de marcação directa, Preto	● 1

EXPAND TV TRANSCODERS/STREAMERS



▲ 832201

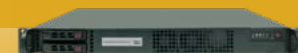

▲ 832204

O equipamento Transcoder/Streamer permite enviar canais de televisão para qualquer dispositivo (smartphones, tablets, STB, PC, Smart TV,...) através de diferentes tipos de redes. Graças a esta poderosa funcionalidade, os utilizadores poderão desfrutar de conteúdos televisivos em qualquer ponto da infraestrutura.



▲ 770146



▲ 770147



▲ 770120



▲ 770302



▲ 770307

BRICOLAGEM

Produtos de telecomunicações destinados aos utilizadores não especializados que necessitam de tarefas simples na instalação. Caracterizam-se por serem fáceis de instalar e utilizar, com informação detalhada numa embalagem mais atrativa e dedicada à exposição nos lineares dos pontos de venda.





BRICOLAGEM

ANTENAS TERRESTRES

Ref.	Descrição			
INTELIGENTE: SÉRIE DE EXTERIOR				
SÉRIE DAT				
149721	Antena Terrestre DAT BOSS LR UHF (C21-48) G 19dBi BOSS OFF, G 47dBi BOSS ON (Embalagem individual)	TFORCE LTE700	●	1
149921	Antena Terrestre DAT BOSS UHF (C21-48) G 17dBi BOSS OFF, G 42dBi BOSS ON (Embalagem individual)	TFORCE LTE700	●	1/5
DINOVA BOSS				
144022	Antena Terrestre DINOVA BOSS UHF (C21-48) G 7dBi BOSS OFF, G 34dBi BOSS ON (Com acessórios)	TFORCE LTE700	○	1
OMNINOVA BOSS				
144422	Antena Terrestre OMNINOVA BOSS BI/FM/BIII/UHF (C3-12/21-48) G 17/16/25/25dBi BOSS ON (Com acessórios)	TFORCE LTE700	○	1
CAMPNOVA BOSS				
144521	Antena Terrestre CAMPNOVA BOSS FM/BIII/UHF (C5-12/21-48) G -2/20/30dBi BOSS ON (Com acessórios)	TFORCE LTE700	○	1
SMARTNOVA				
★ 144710	Antena Terrestre SMARTNOVA UHF (C21-48) G 50dBi (Com acessórios)	LTE700	○	1

Ref.	Descrição			
INTELIGENTE: SÉRIE DE INTERIOR				
BEXIA				
130501	Antena Terrestre de Interior BEXIA VHF/UHF (C5-12/21-48) G 15/18dBi (Inclui cabo USB-microUSB para alimentação 5V)	TFORCE LTE700	●	1/6
MIRA BOSS				
130121	Antena Terrestre Interior MIRA BOSS UHF (C21-48) G 18dBi	TFORCE LTE700	●	1/240
INNOVA BOSS				
130220	Antena Terrestre de Interior INNOVA BOSS UHF (C21-48) G 20dBi (Inclui cabo USB-microUSB para alimentação 5V)	TFORCE LTE700	●	1

ANTENAS SATÉLITE

Ref.	Descrição			
LNBS				
COAXIAL (RF)				
4332	LNB Offset Twin (2 Saídas Ha/Va/Hb/Vb) G 60dB (Blister T2)		●	1
4365	LNB Offset Single (Universal) Ha/Va/Hb/Vb G 60dB (Blister T1)		●	1/8

RECEPTORES E ACESSÓRIOS LAR

Ref.	Descrição		
MODULADORES			
585301	Modulador DVB-T 1e: HDMI - 1 Mux(174...230/470...862MHz): CODFM (MPEG-4). Contém 2xUSB, passagem HDMI e Controle Remoto.		1
5858	Modulador doméstico DigiDom VHF/UHF - LCD		1

Ref.	Descrição		
TRANSMISSÃO A/V E IR			
IR SEM FIOS			
721903	Emissor Universal DigiDom I/V, 8 Canais		1/50
723703	Emissor e Receptor Universais DigiDom I/V, 8 Canais		1/30
IR POR CABO COAXIAL			
7605	Emissor e Receptor I/V sobre Cabo Coaxial		1/6
7606	Emissor I/V sobre Cabo Coaxial		1/10

Televes



▲ SmartNova



▲ BEXIA



▲ 4332



▲ 585301



▲ 7605

BRICOLAGEM FILTRAGEM E AMPLIFICAÇÃO

Ref.	Descrição		
MISTURADORES			
MATV (TERRESTRE)			
433401	Misturador Mastro Blindado 3e/1s "EasyF": VHF-UHF[dc]-UHF (Blister T1)	LTE790	1/10
SMATV (TERRESTRE + SATÉLITE)			
4340	Misturador Blindado 2e/1s TV-SAT "F" (Blister T1)	LTE790	1/6
KITS: AMPLIFICADOR DE MASTRO COM ALIMENTAÇÃO			
TERRESTRE E SATÉLITE			
438620	Amplificador Mastro NanoKom 3e/1s "EasyF" VHFmix-UHF[dc]-Flmix[dc] com USOS + F.Alimentação PicoKom 1e/1s "EasyF" 12V-220mA (Refs.561621+5796) (Blister T1)	LTE700	1/8
438820	Amplificador Mastro NanoKom 3e/1s "EasyF" BIII/UHF[dc]-FMmix-Flmix[dc] com USOS + F.Alimentação PicoKom 1e/1s "EasyF" 12V-220mA (Refs.561521+5796) (Blister T1)	LTE700	1/8
FONTES DE ALIMENTAÇÃO			
SÉRIE CONECTORES F			
550402	Fonte de Alimentação MATV 1e/1s 24V 130mA "F" (Blister T1)		1/8
AMPLIFICADORES DE APARTAMENTO			
CONECTORES SERIE CEI			
545720	Amplificador Apartamento 1e/(2s+TV) "CEI": 47...694MHz G 20dB Vs 110dBµV + Saída Tomada TV G 12dB + Alim. Preamp. 12V-100mA (Blister T1)	LTE700	1/8
552120	Amplificador Apartamento MATV 1e/2s "CEI": 47...694MHz G 22dB Vs 104dBµV (Blister T1)	LTE700	1/8
★ 552720	Amplificador Apartamento MATV 1e/1s "CEI": 47...694MHz G 25dB Vs 112dBµV (Blister T1)	LTE700	1/8
★ 552920	Amplificador Apartamento MATV 1e/(4s+TV) "CEI" 47...694MHz G.16/11dB Vs.102dBµV (Blister T1)	LTE700	1/8
SÉRIE CONECTORES F			
545801	Amplificador Apartamento Auto-LTE 1e/(2s+TV) "F" : 47...694/782MHz G 20dB Vs 101dBµV Auto-Ajustável + Alim. Preamp. 12V-100mA (Blister T1)	AUTOLTE	1/8
552001	Amplificador Apartamento CATV 1e/(2s+TV) "F" 5..65/88..1006MHz G.21/14dB Vs.111dBµV (Blister T1)		1/8
552220	Amplificador Apartamento MATV 1e/(2s+TV) "F" 47...694MHz G.20/12dB Vs.106dBµV (Blister T1)	LTE700	1/8
552320	Amplificador Apartamento MATV 1e(4s+TV) "F" 47...694MHz G.16/12dB Vs.102 dBµV (Blister T1)	LTE700	1/8
5525	Amplificador Apartamento CATV 1e/(2s+TV) "F" 5..65/87,5..862MHz G.18/12dB Vs.106dBµV (Retorno Passivo c/Equalizador)(Blister T1)		1/8
5526	Amplificador Apartamento CATV 1/(2s+TV) "F" 5..65/87,5..862MHz G.20/13dB Vs.107dBµV (Retorno Activo)(Blister T1)		1/8
553001	Amplificador Apartamento SMATV 1e/(2s+TV) "F" 5..65/88..862/950..2150MHz G.(-9)/19/21dB Vs.111/114dBµV (Blister T1)		1/8
553120	Amplificador Apartamento MATV 1e/6s "F" 47...694MHz G.14dB Vs.95dBµV (Blister T1)	LTE700	1/8



▲ 438620



▲ 552920



▲ 4315



▲ 432803



▲ 4335

DISTRIBUIÇÃO DE REDE COAXIAL

Ref.	Descrição		
ATENUADORES			
FORMATO PLUG-IN: CONECTOR CEI			
4315	Atenuador regulável 0-25dB "CEI" (Bolsa B1)		1/10
REPARTIDORES			
SÉRIE EASYF			
432803	Mini-Repartidor 5...2400MHz "EasyF" 2D 4,3/4dB Interior DC (Bolsa B3)		1/8
432902	Repartidor 5...2400MHz "EasyF" 4D 9/7,5dB Interior (Blister T1)		1/8
FORMATO PLUG-IN: CONECTOR CEI			
4320	Repartidor Encastrar Macho-Fêmea/Fêmea (1 DC) "CEI" (Bolsa B1)		1/10
4322	Repartidor Encastrar Fêmea-Macho/Macho (DC) "CEI" (Bolsa B1)		1/10
TOMADAS			
TERMINAIS			
4301	Tomada Terminal TV/FM-SAT + Embelezador (Blister T1)		1/8
DE PASSAGEM			
4335	Tomada de Passagem TV-FM Ponteada com Suplemento de parede (Blister T1) Tomada + Suplemento de parede + Embelezador		1/8
ACESSÓRIOS			
4336	Suplemento parede (Blister T1)		1/10



BRICOLAGEM CABOS E CONECTORES

Ref.	Descrição		
COAXIAL			
CABO COAXIAL			
435501	Bobina Cabo Coaxial Ø6,6mm PVC Branco 20m	○	1
4371	Cabo Coaxial Ø6,6mm PVC Branco 10m (Blister T2)	○	1/10
CHICOTES TRIPLA BLINDAGEM (TSH)			
3851	Chicote Coaxial "F" compressão 1,5m Branco (Bolsa B0)	○	1/30
385101	Chicote Coaxial "F" compressão 3m Branco (Bolsa B0)	○	1/20
385102	Chicote Coaxial "F" compressão 5m Branco (Bolsa B0)	○	1/15
3852	Chicote Coaxial "CEI" Macho-Fêmea compressão 1,5m Branco (Bolsa B0)	○	1/30
385201	Chicote Coaxial "CEI" Macho-Fêmea compressão 3m Branco (Bolsa B0)	○	1/20
385202	Chicote Coaxial "CEI" Macho-Fêmea compressão 5m Branco (Bolsa B0)	○	1/15
3853	Chicote Coaxial "F" compressão - "F Rápido" "PRO EasyF" 1,5m Branco (Bolsa B0)	○	1/30
385301	Chicote Coaxial "F" compressão - "F Rápido" "PRO EasyF" 3m Branco (Bolsa B0)	○	1/20
385302	Chicote Coaxial "F" compressão - "F Rápido" "PRO EasyF" 5m Branco (Bolsa B0)	○	1/15
3854	Chicote Coaxial "F" - "CEI" Fêmea compressão 1,5m Branco (Bolsa B0)	○	1/30
385401	Chicote Coaxial "F" - "CEI" Fêmea compressão 3m Branco (Bolsa B0)	○	1/20
385402	Chicote Coaxial "F" - "CEI" Fêmea compressão 5m Branco (Bolsa B0)	○	1/15
385501	Chicote Coaxial "F" compressão - "CEI" Fêmea "PRO EasyF" 3m Branco (Bolsa B0)	○	1/20
3856	Chicote Coaxial "F" - "CEI" Macho compressão 1,5m Branco (Bolsa B0)	○	1/30
385601	Chicote Coaxial "F" - "CEI" Macho compressão 3m Branco (Bolsa B0)	○	1/20
385602	Chicote Coaxial "F" - "CEI" Macho compressão 5m Branco (Bolsa B0)	○	1/15
385701	Chicote Coaxial "F" compressão - "CEI" Macho "PRO EasyF" 3m Branco (Bolsa B0)	○	1/20
3858	Chicote Coaxial "CEI" Macho compressão - "CEI" Fêmea "PRO EasyF" 1,5m Branco (Bolsa B0)	○	1/30
385801	Chicote Coaxial "CEI" Macho compressão - "CEI" Fêmea "PRO EasyF" 3m Branco (Bolsa B0)	○	1/20
385802	Chicote Coaxial "CEI" Macho compressão - "CEI" Fêmea "PRO EasyF" 5m Branco (Bolsa B0)	○	1/15
CHICOTES DUPLA BLINDAGEM			
431001	Chicote Coaxial LTE "CEI" Ø 9,5mm Angular Blindado Macho-Fêmea 1,5m Cinzento (Blister T1)	●	1/8
431002	Chicote Coaxial LTE "CEI" Ø 9,5mm Angular Blindado Macho-Fêmea 2,5m Cinzento (Blister T1)	●	1/8
4311	Chicote Coaxial Macho-Fêmea Branco "CEI" 2,5m (Blister T1)	○	1/8
4312	Chicote Coaxial Macho-Fêmea Preto "CEI" 1,5m (Blister T1)	●	1/8
4314	Chicote Coaxial Macho-Fêmea Preto "CEI" 2,5m (Blister T1)	●	1/8
CONECTORES PRO EASYF			
437401	Conector "CEI" Macho Angular Blindado Class A+ PRO EasyF (Bolsa B1)		1/10
437501	Conector "CEI" Fêmea Angular Blindado Class A+ PRO EasyF (Bolsa B1)		1/10
437601	Conectores "CEI" Macho e Fêmea Angulares Blindados Class A+ PRO EasyF (Bolsa B1)		1/10
CONECTORES TIPO CEI			
4303	Conector Coaxial fêmea Recto "CEI" (Bolsa B1)		1/10
4305	Conector Coaxial macho Recto "CEI" (Bolsa B1)		1/10
4316	Conectores Coaxiais Macho e Fêmea Recto "CEI" (Bolsa B1)		1/10
437410	Conector "CEI" Macho Angular Blindado (Bolsa B1)		1/10
437510	Conector "CEI" Fêmea Angular Blindado (Bolsa B1)		1/10
437610	Conectores "CEI" Macho e Fêmea Angulares Blindados (Bolsa B1)		1/10
CONECTORES TIPO F			
4306	Conector "F" roscar c/ Protecção Intempérie (Bolsa B1)		1/10
4317	Conectores "F" roscar c/"O Ring" para T100 [2un.] (Bolsa B1)		1/10
ADAPTADORES			
4066	Empalme Coaxial		25
4307	Adaptador "F" Fêmea - "F" Fêmea (Bolsa B1)		1/10
4309	Empalme Coaxial (Bolsa B1)		1/10
ACESSÓRIOS			
2162	Descarnador Cabo Coaxial e Cabo de Dados (Bolsa B2)		1
4360	Abraçadeiras p/Coaxial - Aberto (Bolsa B1)		1/10

Televes



▲ 4371

CLASS A++



▲ 385602

CLASS A++



▲ 3858



▲ 4314



▲ 437501



▲ 437410



▲ 2162



BRICOLAGEM CABOS E CONECTORES

Ref.	Descrição		
PAR DE COBRE			
CABOS DE REDE			
209002	Patch Cord RJ45 U/UTP Cat 6 Cu PVC 1m Branco (Bolsa B0)	○	1
209003	Patch Cord RJ45 U/UTP Cat 6 Cu PVC 2m Branco (Bolsa B0)	○	1
209004	Patch Cord RJ45 U/UTP Cat 6 Cu PVC 3m Branco (Bolsa B0)	○	1
209005	Patch Cord RJ45 U/UTP Cat 6 Cu PVC 5m Branco (Bolsa B0)	○	1
209101	Patch Cord RJ45 S/FTP Cat 6A Cu LSFH 0,5m Cinzento (Bolsa B0)	●	1
209102	Patch Cord RJ45 S/FTP Cat 6A Cu LSFH 1m Cinzento (Bolsa B0)	●	1
209103	Patch Cord RJ45 S/FTP Cat 6A Cu LSFH 2m Cinzento (Bolsa B0)	●	1
209104	Patch Cord RJ45 S/FTP Cat 6A Cu LSFH 3m Cinzento (Bolsa B0)	●	1
209105	Patch Cord RJ45 S/FTP Cat 6A Cu LSFH 5m Cinzento (Bolsa B0)	●	1



▲ 209005

Ref.	Descrição		
FIBRA ÓPTICA			
CABOS CONECTORIZADOS			
232621	Cabo F.O.Monomodo Pré-conectorizado para Interior LSFH "SC/APC" 2m (Bolsa B4)	●	1/10
232623	Cabo F.O.Monomodo Pré-conectorizado para Interior LSFH "SC/APC" 0,5m (Bolsa B4)	●	1/20
232624	Cabo F.O.Monomodo Pré-conectorizado para Interior LSFH "SC/APC-FC/UPC" 2m (Bolsa B4)	●	1/10
232626	Cabo F.O.Monomodo Pré-conectorizado para Interior LSFH "SC/APC" 1m (Bolsa B4)	●	1/20



▲ 232624

Ref.	Descrição		
ÁUDIO/VÍDEO			
EUROCONECTORES			
4377	Cabo SCART-RCA M-M 1,5m (Blister T1)	●	1/10
HDMI			
494501	Cabo HDMI M-M Preto 1,5m (Blister T1)	●	1/8
494502	Cabo HDMI M-M Preto 3m (Blister T2)	●	1/10
494503	Cabo HDMI M-M Preto 5m (Blister T2)	●	1/10
494505	Cabo HDMI M-M Preto 1,5m (Saco)	●	1/100



▲ 494501

ACESSÓRIOS MECÂNICOS

Ref.	Descrição		
MONTAGEM EM MASTROS			
4361	Kit montagem espias Ø 45mm		1/5
4951	Mordçaça Zinc+RPR para Mastro Ø 25...45mm	●	1/10
4952	Parafuso "U" para Mordçaça de Mastro Ø 25...45mm (Blister T1)	●	1



▲ 4361

Tipos de embalagens (mm)

BLISTERS

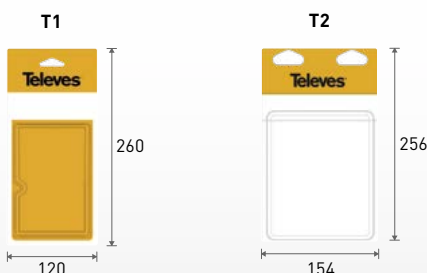

BOLSAS

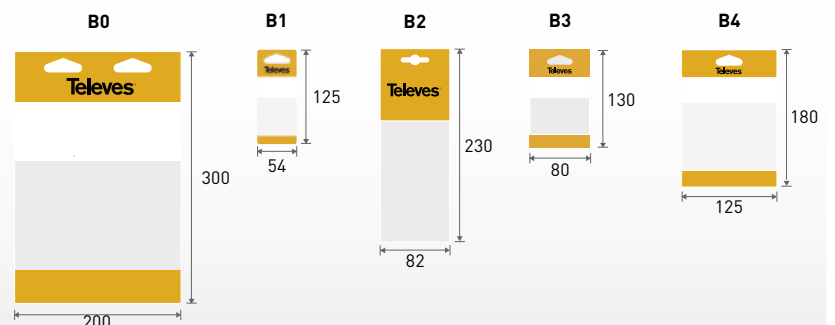

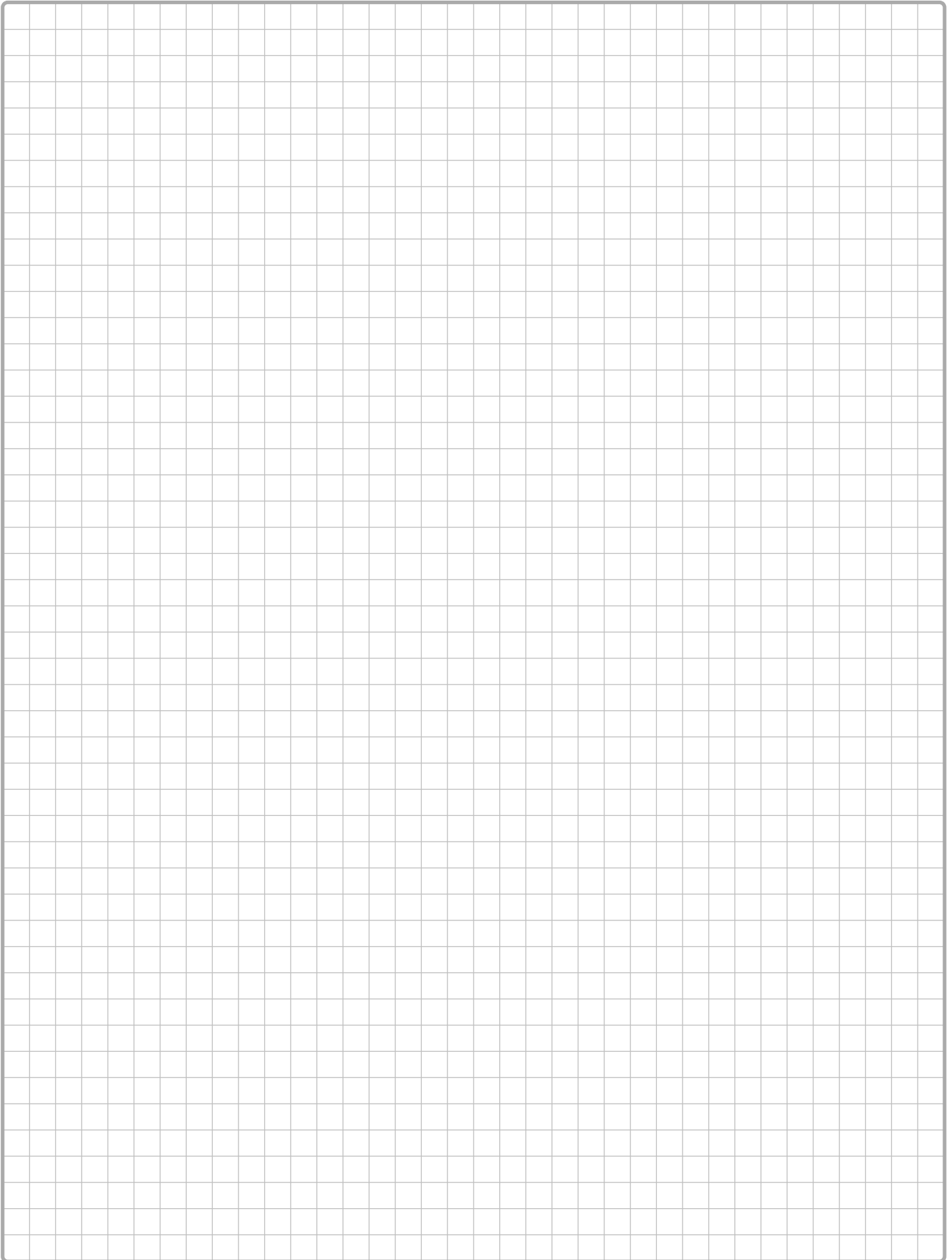

REDE COMERCIAL

PARA PORTUGAL, CABO VERDE, ANGOLA, MOÇAMBIQUE E BRASIL



TELEVÉS ELECTRÓNICA PORTUGUESA Lda.

41°14'58.344"N 8°37'48.2196"O

Via Francisco Sá Carneiro, Lote 17
Zona Ind. Maia 1. Sector X
4470-518 Barca, Maia

T. (+351) 229 478 900

F. (+351) 229 488 719

GSM (+351) 968 581 614

televes.pt@televes.com

1 VIANA DO CASTELO, BRAGA, PORTO E AVEIRO

Leonardo Braga

T. (+351) 96 273 39 67

lbraga@televes.com

2 VILA REAL, BRAGANÇA, VISEU, GUARDA, COIMBRA, CASTELO BRANCO E MADEIRA

Paulo Allen

T. (+351) 96 151 94 26

pallen@televes.com

3 LEIRIA, LISBOA, SANTARÉM, PORTALEGRE E SETÚBAL

Pedro Gonçalves

T. (+351) 962 047 933

pgoncalves@televes.com

4 ÉVORA, SINES, BEJA, FARO E AÇORES

João Branco

T. (+351) 96 133 12 54

jbranco@televes.com

5 ANGOLA, CABO VERDE, MOÇAMBIQUE E BRASIL

Sede Televés (Maia)

T. (+351) 229 478 900

GSM (+351) 968 581 614

televes.pt@televes.com

PORTUGAL CONTINENTAL

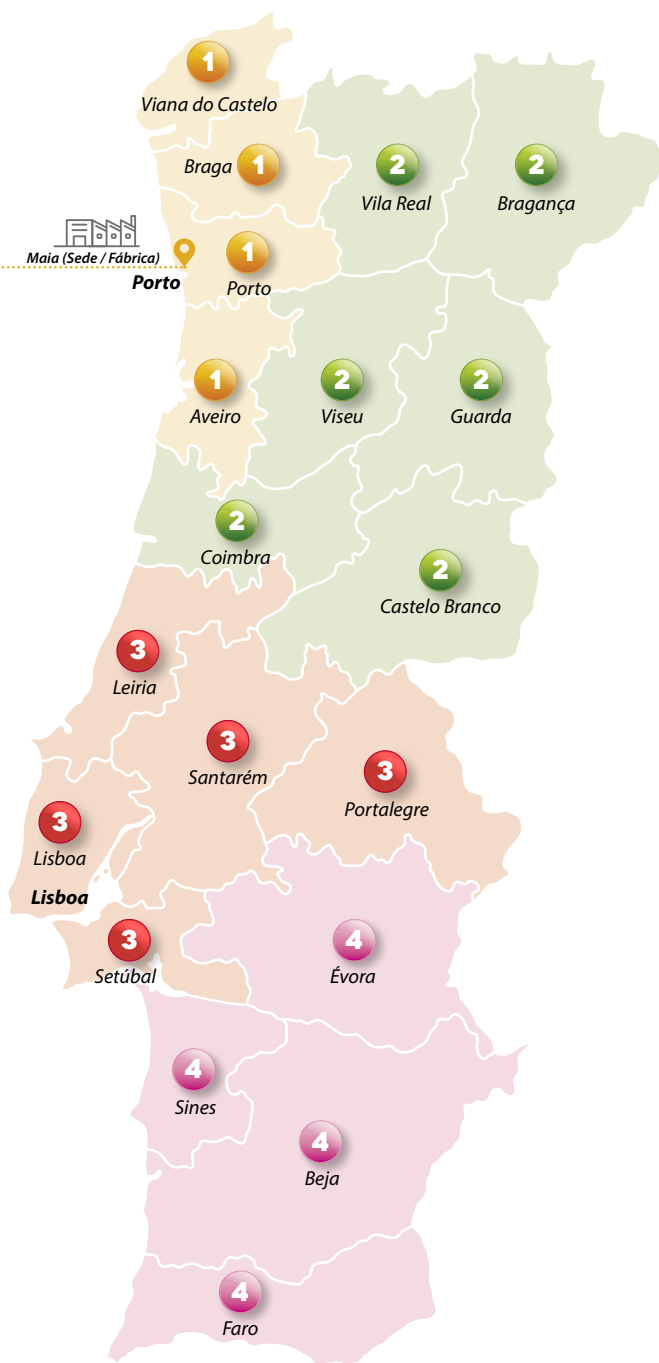

ARQUIPÉLAGOS

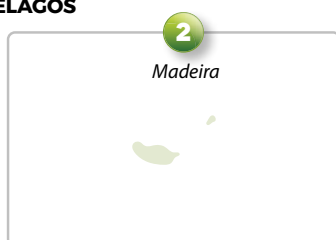

ÁREA COMERCIAL INTERNACIONAL PORTUGUESA



O seu especialista em infra-estruturas de telecomunicações,
agora também em outras áreas:

ILUMINAÇÃO LED PROFISSIONAL



Desenvolvimento e fabricação de luminárias para ambientes industriais.

lighting.televes.com/pt

DATAKOM



Produtos e soluções para redes de par de cobre em infraestruturas de telecomunicações residenciais e especiais.

datacom.televes.com/pt

HOTELERIA



Acesso à Internet eficiente e onipresente em uma infraestrutura de rede multisserviço de alta capacidade.

hospitality.televes.com/pt

TRANSPORTE ÓTICO



Soluções para redes óticas de alta capacidade e disponibilidade, máxima eficiência e mínima latência, desde 1Gbps até 1,2 Tbps.

www.televes.com/pt/transporte-otico



Televes Corporation®

www.televescorporation.com | www.televes.com



Televes®

DISTRIBUIÇÃO DE TV | DATACOM | HOTELARIA

Televes



www.televescorporation.com | www.televes.com

